

LightSYS™

Flexible Hybrid System



Návod k instalaci a programování



Creating Security Solutions.
With Care.

Důležité upozornění

Tento návod je dodáván za následujících podmínek a omezení:

Tento návod obsahuje informace, které jsou vlastnictvím RISCO Group. Takové informace jsou dodávány výhradně za účelem pomoci oprávněným uživatelům systému.

Žádná část tohoto obsahu nesmí být použita pro jiné účely, poskytnuty jiné osobě nebo firmě či reprodukovány elektronicky nebo písemně bez předchozího písemného povolení RISCO Group.

Informace zde obsažené jsou pouze ilustrativní a doporučující.

Informace v tomto dokumentu se mohou měnit bez předchozího upozornění.

Obecná a individuální jména a údaje použité v příkladech jsou náhodné a nemají žádný vztah ke konkrétním uživatelům.

Prohlášení shody

RISCO Group tímto způsobem prohlašuje, že systém LightSYS včetně příslušenství je navržen v souladu s:

EN50131-1, EN50131-3 stupeň 2

EN50130-5 třída prostředí II

EN50131-6 typ A

UK: DD243:2004, PD 6662:2004, ACPO (Policie)

EN50136-1-1 a EN50136-2-1 :

ATS 5 pro IP/GPRS; ATS 2 pro PSTN



Všechna práva vyhrazena.

© 2011 RISCO Group

Květen 2012

Obsah

Kapitola 1 Úvod	9
Co je LightSYS?	9
Architektura a možnosti LightSYS.....	10
Vlastnosti LightSYS.....	11
Kapitola 2 Instalace a zapojení	17
Kroky instalace LightSYS	17
Volba místa instalace.....	17
Montáž skříně LightSYS na zeď	18
Napájecí adaptér a hlavní jednotka.....	18
Zapojení hlavní jednotky	21
Hlavní jednotka - zapojení sběrnice	21
Zapojení vstupů zón.....	23
Zapojení napájení	23
Zapojení sirény.....	24
Zapojení tamper (sabotáže) sirény	24
Zapojení výstupů.....	25
Zadní tamper (volitelný).....	26
Připojení telefonní linky do LightSYS.....	26
Umístění komunikačních modulů.....	27
GSM/GPRS.....	27
Zásuvný IP.....	28
Zásuvný PSTN modem 2400.....	29
Zásuvky	29
Propojky.....	30
Připojení záložní baterie	31
Kapitola 3 Instalace sběrnicových zařízení	32
Zapojení sběrnice (BUS)	32
Nastavení ID adresy zařízení na sběrnici (BUS)	33
Instalace sběrnicových modulů.....	34
Klávesnice.....	34
8-zónový expandér.....	34
Výstupy.....	36
Bezdrátový přijímač	38
3A spínaný napájecí zdroj	39
Digitální hlasový modul	44
Sirény.....	46

ProSound	46
Lumin 8	47
Zapojení sběrnicových detektorů	47
Jednoduchý zónový expandér	48
Kompletace instalace.....	49
Kapitola 4 Instalační programování	50
Programovací metody	50
Konfigurační software	50
PTM: paměťový modul	50
LCD klávesnice	52
Funkce kláves při programování.....	52
Zadávání textů (popisů):.....	52
Časový limit klávesnice	53
Přístup do instalačního programovacího menu.....	53
První zapnutí napájení.....	53
Normální pracovní režim	54
Identifikace připojených zařízení.....	54
Automatické nastavení	54
Testování sběrnice (BUS)	55
Programování bezdrátových zařízení	55
Krok 1: Přihlášení bezdrátového přijímače	55
Krok 2: Kalibrace přijímače	55
Krok 3: Umístění bezdrátových zón.....	56
Programování sběrnicových detektorů	56
Programování sběrnicových detektorů na sběrnici hlavní jednotky	57
Krok 1: Přidání sběrnicového detektoru na hlavní jednotku	57
Krok 2: Nastavení základních parametrů sběrnicové zóny	57
Krok 3: Programování rozšířených parametrů sběrnicových detektorů	57
Programování sběrnicových detektorů na sběrnicovém expandéru	57
Krok 1: Přidání sběrnicového expandéru do LightSYS	58
Krok 2: Přidání sběrnicového detektoru	58
Krok 3: Nastavení základních parametrů sběrnicové zóny	59
Krok 4: Programování rozšířených parametrů sběrnicových detektorů	59
Odchod z programovacího režimu.....	59
Obnova výchozích továrních nastavení	59
Použití instalačního programovacího menu	60
Obecné zásady menu instalačního programování	60
1 Systém	61
Ⓜ Ⓜ Časovače	61

① ② Ovládání.....	65
① ③ Popisy	81
① ④ Zvuky	81
① ⑤ Nastavení	83
① ⑥ Synchronizace hodin	84
① ⑦ Servisní info.....	85
① ⑧ Update firmware.....	85
2 Zóny	86
② ① Parametry	86
② ① ① Zóny: Parametry: Krok po kroku	86
② ① ② Zóny: Parametry: Dle kategorie.....	88
Popis	88
Podsystem.....	88
Typ.....	88
Zvuk	95
Zakončení	96
Citlivost zóny	96
Pokročilé	97
Parametry BUS zón	98
② ② Testování.....	107
② ③ Párování zón.....	108
② ④ Potvrzení poplachu	110
3 Výstupy.....	111
③ ① Nic.....	111
③ ① Sleduje systém	112
③ ② Sleduje podsystem	115
③ ③ Sleduje zónu	119
③ ④ Sleduje kód	120
4 Kódy	122
④ ① Uživatel	123
④ ② Hlavní kód	125
④ ③ Instalační	125
④ ④ Sub Instalační	125
④ ⑤ Délka kódu	126
5 Komunikace.....	127

⑤ ① Metoda	127
PSTN.....	127
GSM.....	129
Časovače	129
Ovládání.....	133
Parametry.....	133
Předplac.SIM	134
IP	135
Konfigurace IP.....	135
Email.....	136
Host jméno.....	136
Dotazování MS (Polling).....	136
Radio (LRT).....	138
⑤ ② Monitorovací stanice (MS).....	139
Typ přenosu.....	139
Číslo objektu	142
Komunikační formát	142
Ovládání.....	143
Parametry.....	144
Časy MS	144
Rozdělení přenosu	146
Přenosové kódy.....	148
⑤ ③ Konfigurační SW.....	148
⑤ ④ Následuj mne	151
Definice NM	151
Typ přenosu.....	151
Podsystem.....	152
Události	152
Obnovy událostí.....	154
Dálková kontrola	156
Ovládání.....	156
Parametry.....	156
6 Audio.....	157
⑥ ① Zprávy.....	157
⑥ ② Místní zprávy	158
7 Instalace	160
⑦ ① BUS zařízení	160
BUS zařízení: Automatické nastavení.....	160
BUS zařízení: Manuální nastavení.....	161

BUS zařízení: Testování	171
⑦ ② Bezdrátová zařízení	173
8 Zařízení	176
⑧ ② Ovladače	177
⑧ ③ Siréna	177
⑧ ④ Proximity čtečka	181
⑧ ⑤ Pomocný zdroj 3A	181

Kapitola 5 Použití instalačního neprogramovacího menu 183

Činnosti	183
Následuj mne	183
Zobrazení	184
Hodiny	184
Paměť událostí	185
Dodatkové funkce	185
Makro	187
Autonomní ovladače	187

Seznam obrázků

Obrázek 1-1 Architektura LightSYS.....	10
Obrázek 1-2 LightSYS-podporované klávesnice.....	13
Obrázek 2-1 Uvolnění západek skříně.....	18
Obrázek 2-2 Montážní šablona pro šrouby.....	18
Obrázek 2-3 Umístění AC adaptéru a pojistky.....	19
Obrázek 2-4 Umístění hlavní jednotky.....	20
Obrázek 2-5: Zapojení hlavní jednotky.....	21
Obrázek 2-6: Svorkovnice hlavní jednotky.....	21
Obrázek 2-7: Svorky připojení sběrnice.....	22
Obrázek 2-8: Zapojení UO1 pro napájená zařízení.....	25
Obrázek 2-9: Uvolnění předlisovaného otvoru zadního tamperu.....	26
Obrázek 2-10 Umístění GSM/GPRS modulu a antény.....	28
Obrázek 2-11 Umístění IP modulu.....	28
Obrázek 2-12 Umístění rychlého modemu.....	29
Obrázek 2-13 Umístění baterie a připojení kabelu.....	29
Obrázek 3-1: Svorky připojení sběrnice.....	32
Obrázek 3-2: Deska expandéru zón a zapojení.....	35
Obrázek 3-3: Montáž expandéru zón do skříně LightSYS.....	36
Obrázek 3-4: Modul výstupů UO4 (s příkladem zapojení UO4).....	36
Obrázek 3-5: Modul výstupů EO8.....	36
Obrázek 3-6: Modul výstupů X-10.....	36
Obrázek 3-7: Bezdrátový přijímač.....	38
Obrázek 3-8: SMPS –celkový pohled.....	39
Obrázek 3-9: SMPS v kovové skříně.....	40
Obrázek 3-10: SMPS - zapojení AC & uzemnění.....	42
Obrázek 3-11: Deska hlasového modulu.....	44
Obrázek 3-12: Hlasový modul - zapojení jednotky poslechu a hovoru.....	45
Obrázek 3-13: Zapojení sběrnice ProSound.....	46

Kapitola 1 Úvod

Tato kapitola obsahuje základní úvod do systému LightSYS, jeho architektury a možností, jak je popsáno v následujících sekcích:

- Co je LightSYS
- Architektura a možnosti LightSYS
- Vlastnosti LightSYS

Co je LightSYS?

LightSYS je integrovaný bezpečnostní systém s bezkonkurenční flexibilitou a širokými možnostmi rozšiřování, přesto jednoduchý pro instalaci, programování a údržbu.

LightSYS umožňuje připojení až 32 zón. Prostřednictvím 4-vodičové sběrnice je možno připojit mnoho různých rozšiřujících modulů včetně klávesnic, proximity čteček, expandérů zón, digitálního hlasového modulu, 868/433 MHz bezdrátových přijímačů, systémových napájecích zdrojů, modulů výstupů a různých typů sběrniceových detektorů.

LightSYS umožňuje dvou či třicestnou komunikaci pro přenos zpráv s integrovaným komunikátorem (pro PSTN komunikaci), zásuvným IP modulem (pro IP komunikaci) a zásuvným GSM/GPRS modulem (pro pokročilou celulární komunikaci). K dispozici je IP/GSM/GPRS software pro monitorovací stanice pro příjem kódovaných zpráv.

LightSYS poskytuje novou úroveň dálkového servisu, instalačního komfortu s unikátní dálkovou diagnostikou, Auto-Install™ technologií a testování sběrnice s kontrolou kvality komunikace sběrnice umožňující určit případné chyby zapojení.

LightSYS může být programován a/nebo ovládán dálkově prostřednictvím „Konfiguračního software“ instalovaném na PC s operačním systémem Windows.

Pro snadnou údržbu a rozšiřitelnost může být LightSYS upgradován lokálně či vzdáleně prostřednictvím IP komunikace.

Tento Návod pro instalaci a programování LightSYS detailně ukazuje jak instalovat hardware LightSYS a jak naprogramovat hlavní jednotku LightSYS v následujících hlavních krocích:

- ♦ **Krok 1: Instalace a zapojení hlavní jednotky** (Kapitola 2)
- ♦ **Krok 2: Identifikace, instalace a zapojení klávesnic a expandérů** (Kapitola 3)
- ♦ **Krok 3: Programování LightSYS** (Kapitoly 4 a 5)

Poznámka:

Zatímco tato část návodu popisuje všechny výše uvedené kroky, část programování hlavní jednotky zahrnuje převážnou část informací, které pokrývají programovatelné funkce, které mohou být prováděny prostřednictvím klávesnice.

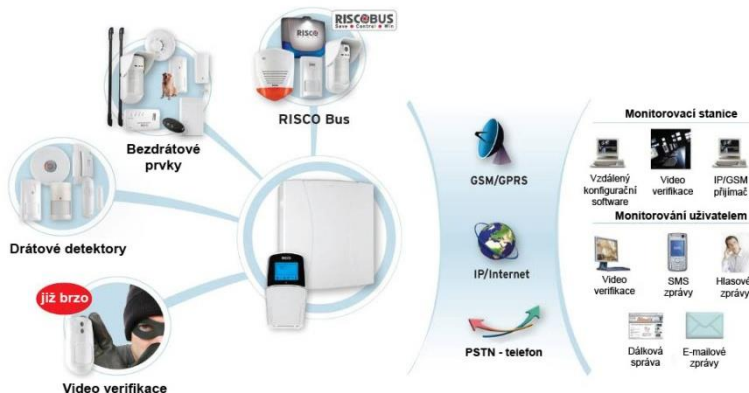

Obrázek 1-1 Architektura LightSYS

Architektura a možnosti LightSYS

Vlastnost	LightSYS
Zóny	8–50 kombinace drátových, bezdrátov. či sběrnicových
Podsystemy	4
Skupin v podsystemu	4
Zakončení zón	Plně nastavitelné
Program. výstupy	4 vestavěné, rozšiřitelné až do 32
Uživatelské kódy	30
Paměť událostí	1000
Klávesnice	4 drátové/bezdrátové (jednocestné)
Bezdrátové ovladače	16 multifunkčních + 200 autonomních
Proximity čtečky	8
Telefon. čísel NM	16
Komunikace	PSTN vestavěný zásuvný IP modul nebo rychlý modem zásuvný GSM/GPRS nebo KP rádio s dlouh. dosahem rádio s dlouhým dosahem
Objektová čísla	4
Přídavné vstupy	Tamper sirény, tamper skříně
Max. zatížení	1.5 A nebo 3 A
Sirény	4
Programy automat. plánovače	4

Vlastnosti LightSYS

Hlavní jednotka

Hlavní jednotka je základem systémových funkcí a má následující vlastnosti:

- 🌀 8 základních drátových zón
- 🌀 4 programovatelné výstupy:
 - 1 x relé (programovatelné) (3 A)
 - 3*100mA opto-relé výstupy
- 🌀 Vstup pro tamper skříně (N.O.)
- 🌀 Vstup pro tamper sirény (zakončení 2.2K Ω)
- 🌀 „rychlý konektor“ pro připojení 4-vodičové sběrnice
- 🌀 Zdroj pro napájení venkovní sirény
- 🌀 Nabízí požadovaný typ napájení pro jednu nebo více sirén, zvonů či reproduktorů
- 🌀 Podporuje více než 25 typů zón
- 🌀 4 typy zakončení zón: v klidu zavřené (NC), v klidu otevřené (NO), jednoduše zakončené (EOL) a dvojitě zakončené (DEOL) a trojitě zakončené (TEOL)
- 🌀 Programovatelná hodnota zakončení zón
- 🌀 Vestavěná paměť na 1000 událostí
- 🌀 Polykarbonátová (1.5 A) nebo kovová (4A) skříň

Rozšíření zón

- 🌀 Možnost přidavných 50 drátových / bezdrátových zón
- 🌀 Rozšíření zón použitím 8-zónových drátových expandérů (max. 5 expandérů) nebo použitím expandéru sběrnice zón
- 🌀 Podporuje sběrnice zóny (maximálně 32)
- 🌀 4 typy zakončení zón: v klidu zavřené (NC), v klidu otevřené (NO), jednoduše zakončené (EOL) a dvojitě zakončené (DEOL) a trojitě zakončené (TEOL)
- 🌀 Programovatelná hodnota zakončení zón
- 🌀 Podporuje více než 25 typů zón
- 🌀 Schopnost nastavení nucené zóny

Bezdrátové možnosti

- 🌀 Až dva bezdrátové přijímače v systému LightSYS
- 🌀 Bezdrátový expandér má následující vlastnosti:
 - Až 50 supervizovaných bezdrátových zón (sběrníkový režim)
 - Až 16 multifunkčních ovladačů (sběrníkový režim)
 - Až 200 autonomních ovladačů (sběrníkový a autonomní režim)
 - Technologie plovoucího kódu
 - Detekce zarušení signálu
 - Programovatelný čas supervize
 - Kalibrace prahu citlivosti
 - Detekce tamper
 - Detekce slabé baterie ve vysílači
 - Supervize vysílačů
 - Frekvence: 868.65 MHz
 - Může být instalován uvnitř nebo vně skříně hlavní jednotky LightSYS
- 🌀 Při použití bezdrátového přijímače LightSYS, jsou k dispozici různé druhy bezdrátových detektorů, jako například:
 - Detektory kouře
 - Dveřní kontakty či magnety/univerzální vysílače/dveřní kontakt +univerzální
 - Až 16 4- tlačítkových ovladačů s plovoucím kódem
 - Dvoutlačítkové klíčenky panika
 - Detektory zaplavení
 - Detektory otřesů
 - Detektory CO
 - Detektory plynu
 - Detektory tříštění skla
 - Vnitřní a venkovní PIR/PET a WatchOUT detektory

Podsystémy/Oblasti

- 🌀 Až 4 nezávislé podsystémy/oblasti
- 🌀 Každá zóna může být přidělena do libovolného podsystému/oblasti
- 🌀 Každý podsystém/oblast podporuje společné a párované zóny

Skupiny

- 🌀 Skupiny jsou kombinace zón v podsystému/oblasti za účelem částečné aktivace.
- 🌀 V každém podsystému/oblasti mohou být definovány až 4 skupiny.
- 🌀 Pro ovládání částečné aktivace skupin jsou určeny funkční tlačítka na klávesnici (A, B, C, a D), SMS nebo ovladače. Každé tlačítko klávesnice reprezentuje odlišnou skupinu zón.
- 🌀 Každá zóna může být přidělena do jakékoliv ze čtyř skupin
- 🌀 Uživatel může aktivovat každou ze čtyř skupin individuálně

Klávesnice

LightSYS podporuje až čtyři klávesnice, drátové či bezdrátové (1-cestné) s výběrem odlišného vzhledu.

Model: RP128KCL



Model: 432KP



Model RPKEL

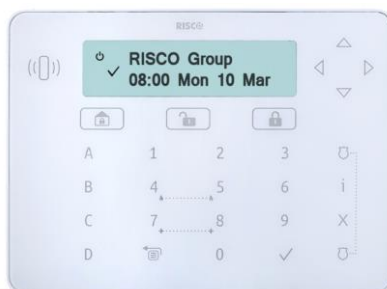

Obrázek 1-2 LightSYS-podporované klávesnice

Každá klávesnice je dodávána s:

- Tři nouzová tlačítka (panika, požár a nouze)
- Možnost zadání nátlakového (duress) kódu
- Volitelná podpora proximity tagů (odlišné číslo modelu)
- Dvojitá ochrana tamper
- Vestavěný bzučák
- Zvuková odezva tlačítek a funkcí
- Klávesové zkratky pro snadné přemostění zón
- Samostatná tlačítka pro „plnou“ a „částečnou“ aktivaci
- V rozdělených systémech může být klávesnice přidělena různým podsystémům
- 4 funkční tlačítka (A, B, C, D) s možností naprogramování sekvence příkazů

Uživatelské kódy a úrovně autorizace

- 1 instalační kód
- 1 sub instalační kód
- 1 hlavní kód
- Až 30 uživatelských kódů
- 8 úrovní autorizace
- Kódy mohou mít délku 4 nebo 6 číslic (výchozí hodnota 6 číslic)
- Každý uživatel může mít přidělen také proximity tag nebo ovladač

Programovatelné výstupy

- ⊗ Podpora přídatných 10 výstupů (k 4 na hlavní jednotce)
- ⊗ 4-relé, 8-tranzistorových nebo 2 relé (3A zdroj) jednotky rozšíření výstupů
- ⊗ Funkce výstupů mohou být systémové, sledovat kód nebo dle časového plánovače
- ⊗ Výstupy mohou sledovat stav až 5 zón (s logikou logického součtu / součinu)
- ⊗ Modul X-10: LightSYS také podporuje připojení vysílací jednotky protokolu X-10 na systémovou sběrnici. Technologie X-10 převádí funkce programovatelných výstupů LightSYS na protokol X-10 pro ovládní odpovídající vysílací jednotky X-10. Jednotka generuje ovládací signály, které jsou dále přenášeny prostřednictvím stávajících rozvodů AC (230V) k přijímačům X-10 pro ovládní světel či jiných spotřebičů. Dostupný vysílač X-10 pro podporuje 8 nebo 16 přijímacích modulů.

Komunikace

- ⊗ Vestavěný telefonní komunikátor
- ⊗ Volitelné komunikační formáty na MS včetně ADEMCO Contact ID a SIA.
- ⊗ Objektová čísla pro každou MS včetně záložního přenosu.
- ⊗ 3 komunikační kanály na MS s možností použití:
 - PSTN přenos
 - GSM přenos
 - IP přenos
 - GPRS přenos
 - SMS přenos
 - Rádiový přenos
- ⊗ Flexibilní rozdělení přenosu pro zálohování
- ⊗ Úsporný režim komunikace, kdy nedůležité zprávy nejsou vysílány samostatně, ale jsou přenášeny najednou po daném časovém období. Podpora každodenního testovacího přenosu, přenášení zpráv o vstupu / odchodu do režimu instalačního programování.
- ⊗ Zprávy NásledujMne: Navíc ke standardní komunikaci na MS, LightSYS podporuje funkci NásledujMne (NM) kdy systém předává zprávy uživateli systému na určená místa prostřednictvím telefonu, SMS nebo Emailu.

Hlasový modul

Digitální hlasový modul poskytuje hlasové informace o stavu systému LightSYS a umožňuje dálkové ovládní přes telefon (DTMF) stejně jako z klávesnice systému. Digitální hlasový modul může být využíván za následujících situací:

- ⊗ Při nějaké události, jako například poplach, digitální hlasový modul informuje o situaci (například poplach či požár) při volání předem nahranou hlasovou zprávou. Dle situace je pak možno dálkově systém ovládat.
- ⊗ Funkce dálkového ovládní zahrnují:

- Aktivace a deaktivace podsystémů
- Přemostění zón
- Ovládání programovatelných výstupů
- Změna telefonních čísel funkce NásledujMne
- Provádět odposlech či hovor do střežených prostor
- Zaznamenávat uživatelské zprávy

Přídavný napájecí zdroj 3 A



Přestože hlavní jednotka LightSYS poskytuje pro napájení 800mA (500mA pro sirénu), použití více přídavných systémových modulů překročí tuto hodnotu. Proto je možno na sběrnici připojit až 4 přídavné spínané napájecí zdroje, každý se samostatným napájením AC a posílit tak napájení na 3A.

Moduly napájecích zdrojů mají výstupy pro napájení dalších zařízení a výstupy pro připojení dalších sirén či reproduktorů. Každý zdroj umožňuje připojení záložního akumulátoru a je plně monitorován (ztráta AC, stav akumulátoru, tamper, porucha výstupu napájení, zakončení výstupu pro sirénu).

Plánovač

S využitím systémových hodin je možno automatizovat některé činnosti systému v návaznosti na stanovené časové úseky ve dni, příštích 24 hodinách a v závislosti na dnech v týdnu či během dovolených.



Funkce plánovače zahrnují:

-  Plánovač automatické aktivace a deaktivace (jeden nebo více podsystémů).
-  Plánovač automatických funkcí programovatelných výstupů.
-  Omezení uživatelů pro deaktivaci během stanovených časových úseků.

Paměť událostí

LightSYS umožňuje uložení až 500 důležitých událostí včetně aktivace, deaktivace, přemostění, poplachu, poruchy, obnovy a resetu. Tyto události jsou uloženy do paměti včetně času a datumu, kdy vznikly a jsou rozlišeny dle zóny, podsystému, oblasti, uživatelského kódu, klávesnice apod. Pokud je zapotřebí, tak je možno události zobrazit na LCD klávesnici případně prostřednictvím „Konfiguračního software“.

Rozšířené instalační nástroje

-  Automatická instalace: Pro snadnou a rychlou instalaci systém umožňuje provést automatické rozeznání všech jednotek připojených na sběrnici. Systém vyhledá jednotky, automaticky ověří jejich zapojení a funkci a vybitné k potvrzení přihlášení každé jednotky. Automatická instalace je provedena automaticky po nastavení továrních hodnot, nebo může být spuštěna ručně.
-  Vlastní monitorování

- Test sběrnice umožňuje systému ověřit komunikaci a funkci modulů připojených na sběrnici zobrazením kvality komunikace v rozsahu 0-100%.
- Funkce „watchdog“ automaticky pravidelně (každou minutu) provádí samotest a oznamuje, pokud byly nalezeny problémy.
- Režim „údržba“ provádí, pokud je zvolen, samokontrolu komponentů.
- „Walk test“ umožňuje jedné osobě (instalačnímu technikovi) provádět kontrolu funkce připojených prvků (kontaktů, detektorů apod.). Každé narušení prvku je oznámeno zvukovým signálem a je zaznamenáno na klávesnici, ze které byl test spuštěn.
- 🌀 Programování systému
 - LCD klávesnice
 - Lokální/dálkový „Konfigurační software „
 - Dálkový upgrade software prostřednictvím IP

Redukce falešných poplachů

Ve snaze omezit falešné poplarchy, poskytuje LightSYS rozličné programovatelné funkce včetně následujících:

- 🌀 Párování zón
- 🌀 Omezení znovuoaktivece
- 🌀 Zvuková a optická signalizace vstupního/odchodového zpoždění
- 🌀 Ověření požárního poplachu
- 🌀 Zpoždění komunikátoru před přenosem poplachu
- 🌀 Volba zrušení přenosu
- 🌀 Dvojitě narušení
- 🌀 Soak test
- 🌀 Zóna ukončující odchod

Kapitola 2 Instalace a zapojení

Tato kapitola zahrnuje instalaci a zapojení hlavní jednotky LightSYS. Díky jeho modularitě specifickým komponentům bude instalace záviset na Vaší konfiguraci systému. Následující instrukce jsou ukazovány v doporučeném pořadí.

Kroky instalace LightSYS

Následující popis ilustruje doporučený postup instalace LightSYS. Detailní popis je popsán v následujících částech tohoto návodu.

1. Vypracujte plán instalace.
2. Namontujte LightSYS na zeď.
3. Zasuňte napájecí adaptér a hlavní jednotku do skříně LightSYS.
4. Zapojte hlavní jednotku (zóny, výstupy atd.).
5. Připojte telefonní linku.
6. Zasuňte komunikační moduly.
7. Rozmístěte a zapojte rozšiřující sběrníkové moduly.
8. Nastavte DIP přepínače a propojky na hlavní jednotce a ostatních modulech.
9. Připojte záložní akumulátor a napájení AC.
10. Proveďte „Automatické nastavení“ a kompletní programování systému.

Volba místa instalace

Před montáží LightSYS prostudujte pečlivě prostory a vyberte nejlepší umístění hlavní jednotky a ostatních modulů pro co nejvíce skrytou montáž při snadného přístupu pro servis a pro uživatele systému. Mezi nejdůležitější aspekty při výběru umístění patří:

- Rádiové přijímače do centra mezi vysílači.
- V blízkosti:
 - Nepřerušitelného napájení AC (230V).
 - Přívodu komunikačních linek (telefon/internet).
- Co nejdále od:
 - Přímých zdrojů tepla
 - Zdrojů elektrického rušení jako počítače, televize apod.
 - Větších kovových předmětů, které by mohly zastínit anténu.
- Příslušné prvky umístít tak, aby byla slyšitelná zvuková signalizace
- Suché prostředí
- V případě, že budete instalovat GSM / GPRS modul, před instalací do zamýšleného místa zkontrolujte sílu signálu GSM sítě. (Doporučeno je, aby naměřená hodnota byla na úrovni 4 z 5).

Poznámka:

Pro doporučenou délku kabeláže a správné zapojení uzemnění prostudujte: Kapitola 5 Dodatek A.

Montáž skříně LightSYS na zeď

LightSYS je uložen v moderní plastové skříně sestávající se ze zadní a přední části s jednoduchou montáží všech vnitřních komponent zajištěnými platovými západkami.

➤ Příprava skříně před montáží na zeď

1. Před montáží uvolněte přední kryt stisknutím kruhových západek na stranách a sejměte přední kryt.

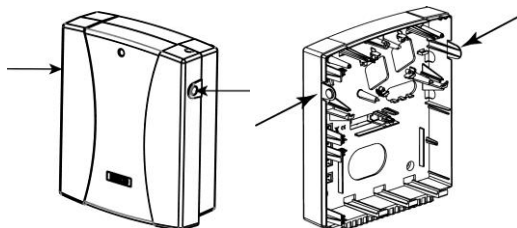

Obrázek 2-1 Uvolnění západek skříně

2. Přidržte zadní část krytu na zdi jako šablonu a označte umístění montážních otvorů (4 montážní otvory, případně další volitelný otvor pro tamper).

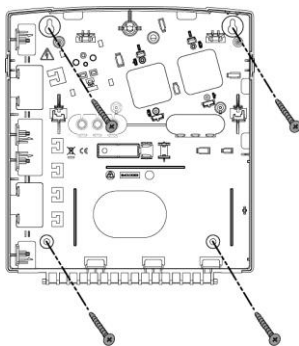

Obrázek 2-2 Montážní šablona pro šrouby

3. Vyrvejte požadované díry a pomocí šroubů zadní část skříně upevněte.

Napájecí adaptér a hlavní jednotka

LightSYS je napájen samostatným AC/DC adaptérem 100-240V 50/60Hz 14.4V – 1.5A.

Upozornění:

Zapojení AC (230V) musí provádět technik s příslušným oprávněním.

1. Připojení k AC (230V) musí být nepřerušitelné a musí být provedeno přes svorkovnici s pojistkou (viz. obrázek 2-3 níže):
 - A. Upevněte napájecí adaptér.
 - B. Podle přívodu kabelu uvolněte příslušné otvory ve spodním krytu skříně.
 - C. Zatím nepřipojujte napájení AC.

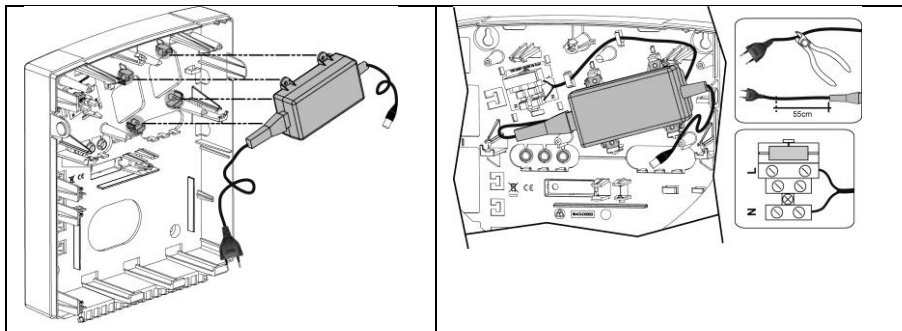

Obrázek 2-3 Umístění AC adaptéru a pojistky

Poznámka: Zdroj 1.5A může být použit jak v plastové skříně RP432B tak i v kovové skříně RP432BM. Zdroj 3A může být použit pouze v kovové skříně RP432BM1.

Upozornění:

- Jakmile je ústředna napájena, je ve skříně přítomno síťové napětí.
- Pro zabránění úrazu elektrickým proudem, odpojte před servisem systému veškeré napájení a telefonní kabely.
- Za žádných okolností nepřipojujte síťové napětí do jiných svorek, než k tomu určených.
- Samostatný jistič pro bezpečnostní systém musí být v rozvaděči řádně označen v souladu s příslušnými předpisy.
- Pro zabránění nebezpečí požáru mohou být pojistky vyměněny pouze za pojistky stejného typu a hodnoty.

2. Umístěte a zajistěte desku hlavní jednotky do zadního krytu, jak je znázorněno na Obrázek 2-4

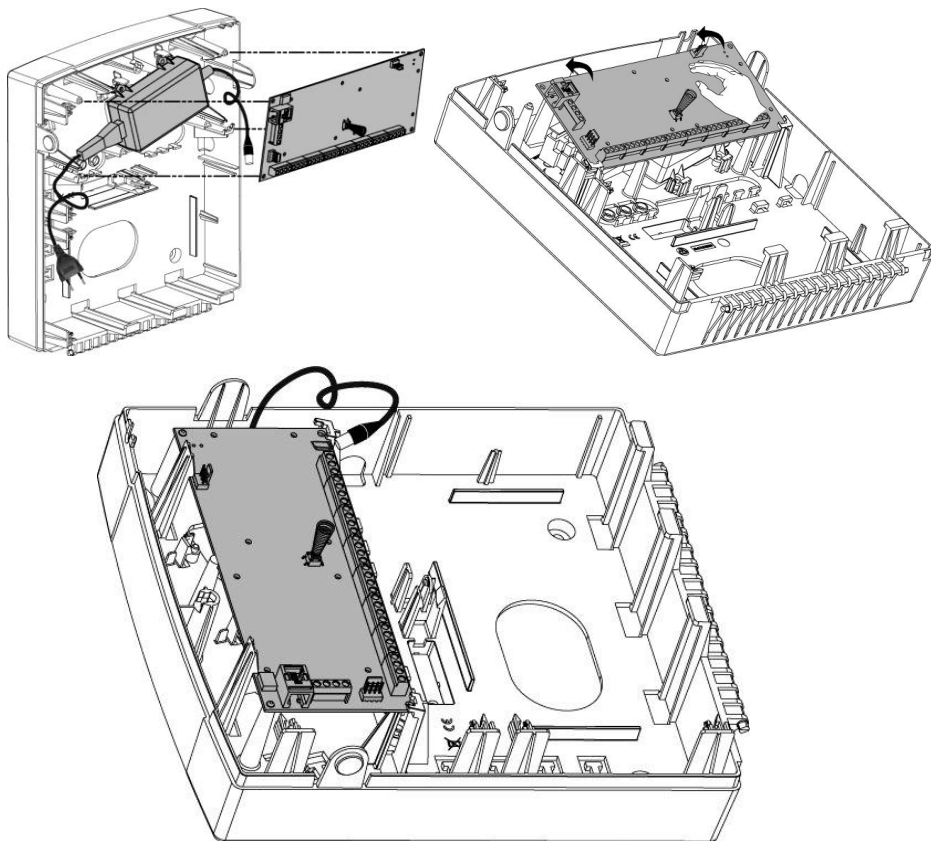

Obrázek 2-4 Umístění hlavní jednotky

3. Zapojte všechny požadované rozšiřující moduly, jak je popsáno v Kapitola 3 .

Zapojení hlavní jednotky

Deska hlavní jednotky LightSYS obsahuje zásuvky, konektory a rozhraní periférií pro všechny potřebné rozšiřující moduly. Blok svorkovnice navíc umožňuje připojení vstupních i výstupních zařízení (detektory, sirény apod.) včetně telefonní linky.

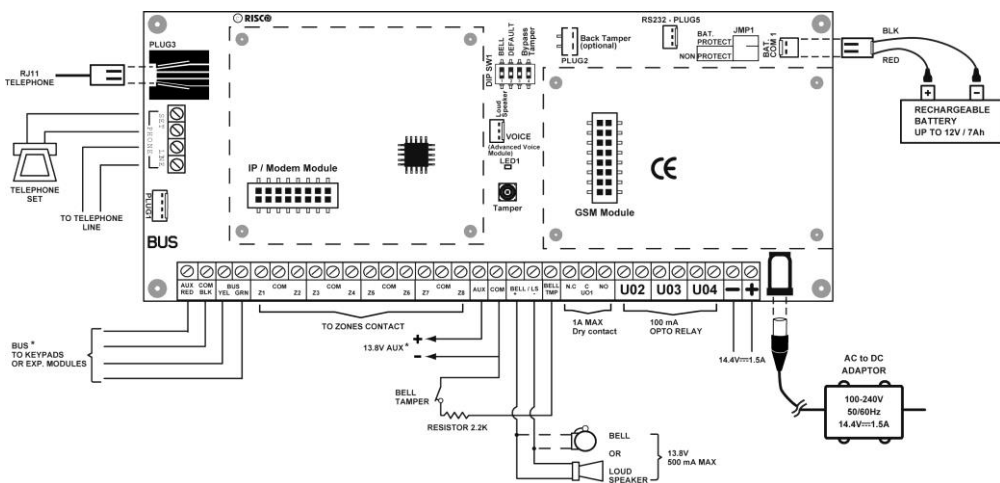

Obrázek 2-5: Zapojení hlavní jednotky

Hlavní jednotka - zapojení sběrnice



Obrázek 2-6: Svorkovnice hlavní jednotky

První čtyři svorky na levé straně bloku svorkovnice slouží pro připojení sběrnice. Na tyto svorky lze připojit klávesnice a rozšiřující sběrnice moduly (expandéry, sběrnice detektory apod.). Jednotlivé svorky jsou označeny barevným kódem s tímto významem:

AUX RED (červená): napájení +12V BUS YEL (žlutá): data A
COM BLK (černá): napájení 0V BUS GRN (zelená): data B

Připojte všechny klávesnice a rozšiřující moduly, které jsou zapotřebí, na svorky sběrnice. (Viz. Tabulka v Kapitola 5 Dodatek A.)

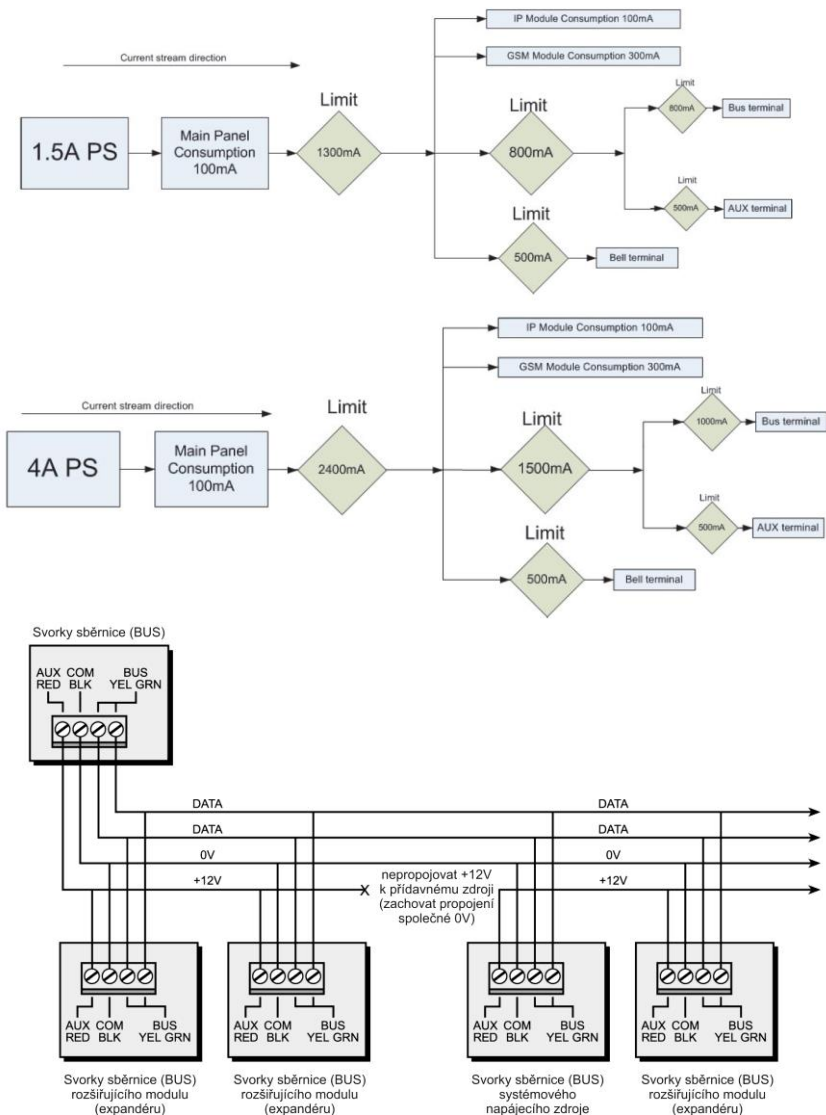

Obrázek 2-7: Svorky připojení sběrnice

Poznámky:

1. Systémová sběrnice umožňuje paralelní připojení v jakémkoliv bodě po celé délce vedení sběrnice.
2. Maximální povolená celková délka vedení sběrnice je 300 metrů pro všechny větve sběrnice.
3. V případě potíží s komunikací sběrnice, zapojte dva rezistory 2.2KΩ po jednom na

každý konec sběrnice mezi datové svorky sběrnice (zelená a žlutá).

4. V případě použití přídatného napájecího zdroje, **NEPROPOJUJTE** červený drát (+12v) mezi napájecím zdrojem a hlavní jednotkou LightSYS.
5. Pro dlouhá kabelová vedení použijte správný typ kabelu, jak je popsáno v Kapitola 5 Dodatek A.

Zapojení vstupů zón

V následujících schématech jsou znázorněny možnosti zapojení zón na hlavní jednotce nebo na 8-mi zónovém expandéru a 4-vodičové zapojení požárního detektoru.

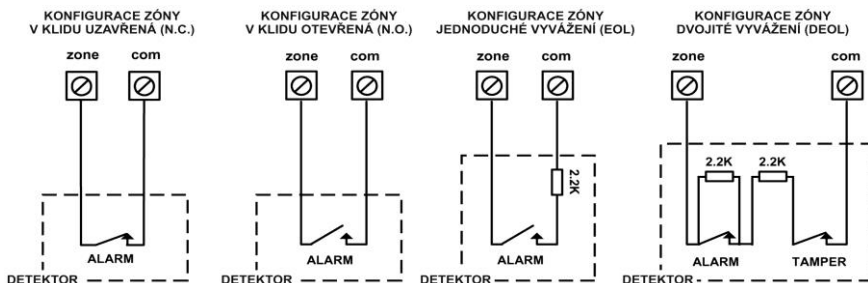

Poznámky:

1. Pro zóny s tamper kontaktem můžete s výhodou použít dvojité vyvážení pro úsporu kabelového vedení.
2. Zakončovací rezistor je nutno zapojit na konec kabelového vedení (součástí dodávky je 16 rezistorů 2.2K).
3. V LightSYS je možno samostatně definovat zakončovací impedance pro hlavní jednotku a pro každý 8-mi zónový drátový expandér (klávesy ②①③). Výběr je možný z následujících možností:

ID	EOL	DEOL	ID	EOL	DEOL
0	Programovatelné		7	4.7K	4.7k
1	2.2K	2.2K (Výchozí)	8	3.3K	4.7K
2	4.7K	6.8K	9	1K	1K
3	6.8K	2.2K	10	3.3K	3.3K
4	10K	10K	11	5.6K	5.6K
5	3.74K	6.98K	12	2.2K	1.1K
6	2.7K	2.7K	13	2.2K	4.7K

Zapojení napájení

Použijte svorky **Auxiliary Power AUX (+) COM (-)** pro napájení PIR, detektorů tříštění skla, požárních detektorů, optoelektronických detektorů a dalších zařízení vyžadujících napájení 12V DC.

Zdroj 1.5A: Celkový odběr 800mA; Max.svorkyAUX = 500mA; Max. BUS (AUX/RED) = 800mA

Poznámky:

- Pokud je výstup napájení přetížen (více než 800mA) a vypne pojistka, odpojte veškerou zátěž na dobu nejméně 10 sekund a po obnově napájení opět připojte zátěž.
- LightSYS podporuje 4-vodičové požární detektory. Pro připojení 4-vodičových požárních detektorů, které vyžadují resetování po poplachu, použijte svorky AUX a svorku programovatelného výstupu. Pro hlídání napájení použijte dohledové relé. V případě poruchy napájení odpadne relé a rozpojí požární zónu, což způsobí hlášení „Požární porucha“. Nezapomeňte nastavit programovatelný výstup jako „S.AUX“.
- Pokud používáte 4-vodičové požární detektory, postupujte podle pokynů v předchozích sekci s přihlédnutím k místním požadavkům. Zapojení požárních detektorů je znázorněno na následujícím schématu:

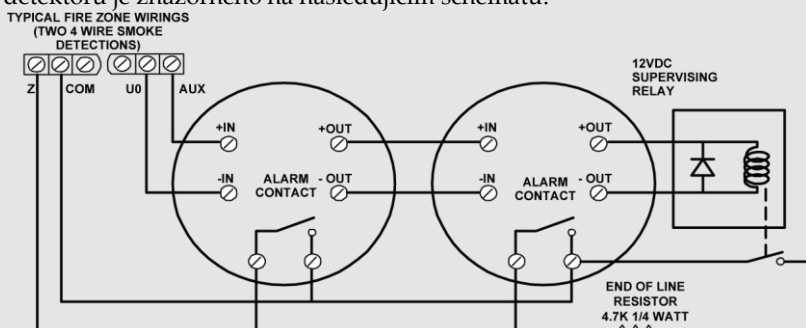

- Pro zabránění rušení a úbytkům napětí při delších kabelových vedeních, použijte kabely s dostatečným průřezem (viz. tabulka v Zapojení)
- Pro zvýšení kapacity napájení při použití většího počtu napájených zařízení, použijte přidavné napájecí zdroje).

Zapojení sirény

Svorky Bell/LS jsou určeny pro připojení vnitřního hlásiče poplachu (sirény). Při zapojení je nutno dbát na správnou polaritu.

Je důležité správné nastavení DIP přepínače SW1 BELL/LS. Tento přepínač určuje typ vnitřního hlásiče poplachu (siréna nebo reproduktor).

Z těchto svorek je možno odebírat maximálně 500mA.

Poznámka:

Pokud nejsou svorky BELL/LST použity, zapojte na tyto svorky rezistor 2.2KΩ aby se nezobrazovala porucha připojení sirény.

Zapojení tamper (sabotáže) sirény

Zapojte tamper sirény do svorek BELL TMP a COM včetně zakončovacího rezistoru 2.2KΩ v sérii.

Důležité:

Pokud nejsou svorky TMP BELL použity, nezapomeňte zapojit rezistor 2,2kΩ mezi BELL TMP ad COM.

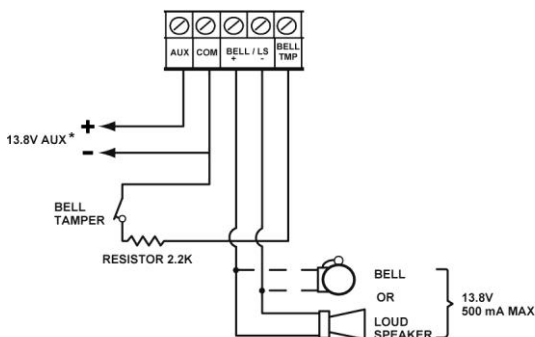

Zapojení výstupů

Programovatelné výstupy LightSYS umožňují ovládat rozmanitá elektrická zařízení v závislostech na čase, stavech systému či externích vstupu. Více detailů je v Kapitole 4, 3 *Výstupy*. Výstupy můžete používat pro napěťové ovládání, nebo ovládání bezpotenciálovými kontakty.

Další informace na straně 35.

➤ Zapojení Výstupu 1:

Výstup 1 může být používán pro ovládání zařízení s vlastním napájením (zálohované sířeny) – ovládání bezpotenciálovým kontaktem.

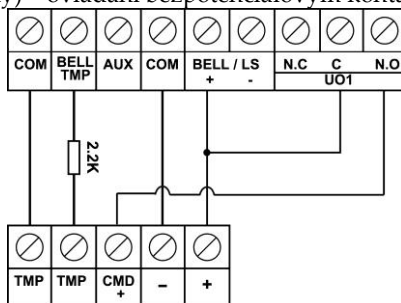

Obrázek 2-8: Zapojení UO1 pro napájená zařízení

➤ Zapojení Výstupů 2-4:

Programovatelný výstup zapojte tak, jak je znázorněno níže:

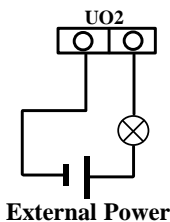

Zadní tamper (volitelný)

Zadní tamper je volitelná funkce, která poskytuje vyšší úroveň zabezpečení. V případě, že kryt LightSYS je násilně odstraněn ze zdi, šroub na perforované části zadního krytu způsobí odlomení této části, která zůstane připevněná na zdi. To má za následek rozepnutí tamper kontaktu a je vyhlášen poplach tamper. Pro správnou funkci zadního tamperu proveďte:

1. Umístěte mechanismus tamperu do úchytů vpravo od montážního otvoru. Kovový jazýček se musí opírat do vylamovacího pole s montážním otvorem.
2. Když je zadní kryt LightSYS přišroubován na zeď, musí být přišroubováno také vylamovací pole zadního tamperu, kam se opírá kovový jazýček mechanismu. (montáž zadního krytu je popsána v kroku 2 na straně 18)
3. Připojte vodiče zadního tamperu do zásuvky PLUG2 na hlavní jednotce.

Zadní tamper je umístěn na spodní straně zadního krytu a je trvale stisknutý, jak je ukázáno na Obrázek 2-9

Poznámka:

V případě, že není zadní tamper použit, nastavte DIP přepínač 4 do polohy „ZAP“ (ON).

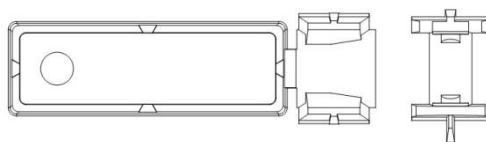

Obrázek 2-9: Uvolnění předlisovaného otvoru zadního tamperu

Připojení telefonní linky do LightSYS

1. Příchozí telefonní linku zapojte do svorek PHONE LINE na desce hlavní jednotky.
2. Ostatní telefonní přístroje v objektu (odchozí telefonní linka) zapojte do svorek PHONE SET nebo do zásuvky PLUG3 (RJ11 konektor na hlavní jednotce).

Poznámka:

LightSYS by měl být připojen jako první zařízení na telefonní lince v objektu. Všechna

ostatní telefonní zařízení by měla být připojena až za hlavní jednotkou (prostřednictvím svorkovnice, nebo konektoru RJ11).

Umístění komunikačních modulů

GSM/GPRS

➤ Použití GSM/GPRS modulu

1. Umístíte volitelný GSM/GPRS komunikátor (instalovaný na plastových sloupcích). Viz Obrázek 2-10.
2. Zasuňte SIM kartu, zadejte potřebný PIN kód nebo požadavek na PIN kód v SIM kartě dopředu vypněte v nějakém mobilním telefonu.

Poznámky:

- Zapamatujte si PIN kód na SIM kartě. Obvykle po trojím neúspěšném pokusu o zadání PIN kódu dojde k uzamčení SIM karty, kterou je pak třeba odblokovat.
 - **Důležité:** Neinstalujte SIM kartu při zapnutém napájení LightSYS!
 - Nedotýkejte se kontaktů na SIM kartě! Neopatrná manipulace se SIM kartou může způsobit její zničení!
 - Jakmile je SIM karta zasunuta, doporučujeme otestovat funkci uskutečněním zkušebního volání a otestovat sílu signálu. Pro více informací prostudujte programovací menu GSM.
3. Umístíte a připojíte anténu na pravou stranu zadního krytu. (Viz Obrázek 2-10)

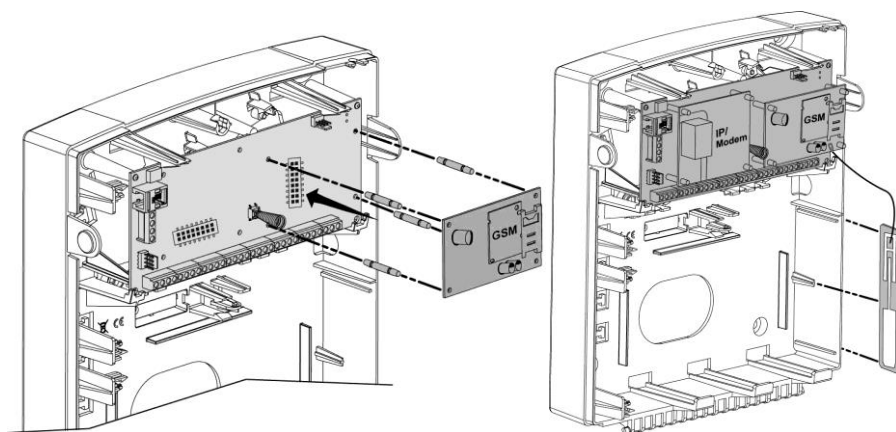

Poznámka: Pro montáž GSM do kovové skříně, prostudujte instrukce ke skříně.

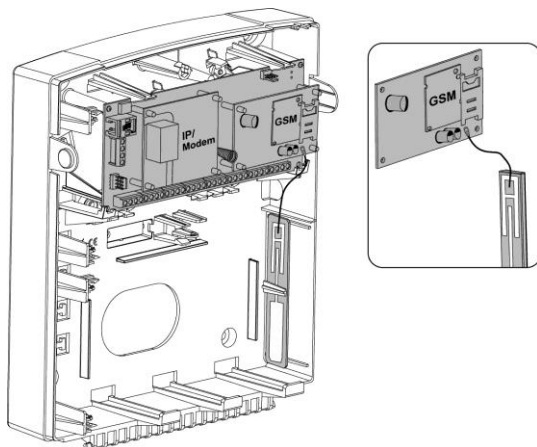

Obrázek 2-10 Umístění GSM/GPRS modulu a antény

Zásuvný IP

➤ Použití IP modulu

1. Umístíte volitelný IP komunikátor (instalovaný na plastových sloupcích) jak je ilustrováno na Obrázek 2-11
2. Připojte příchozí kabel LAN sítě pro umožnění IP komunikace. Ujistěte se, že je kabel správně zapojen do LAN sítě v objektu.

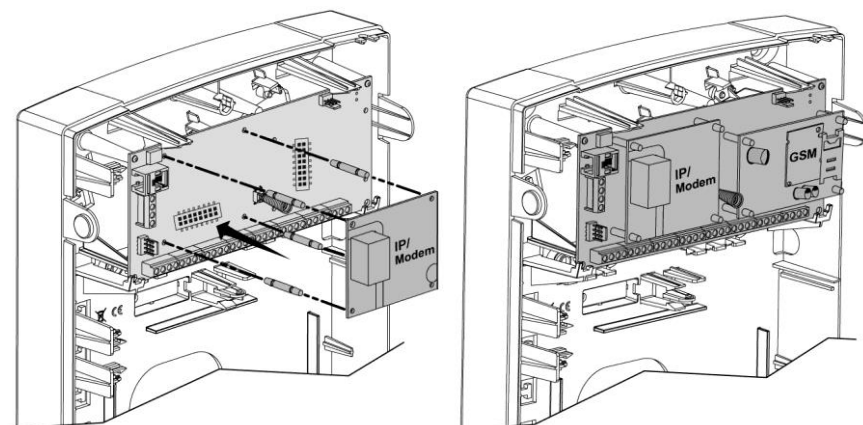

Obrázek 2-11 Umístění IP modulu

Zásuvný PSTN modem 2400

➤ Použití PSTN modemu 2400

Umístíte volitelný modem (instalovaný na plastových sloupcích) jak je ilustrováno na Obrázek 2-12

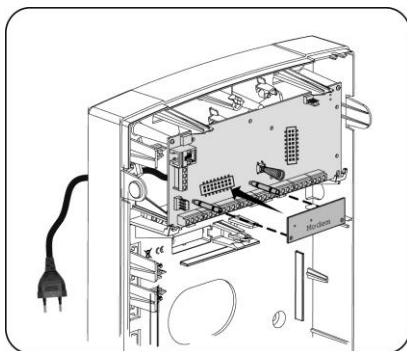

Obrázek 2-12 Umístění rychlého modemu

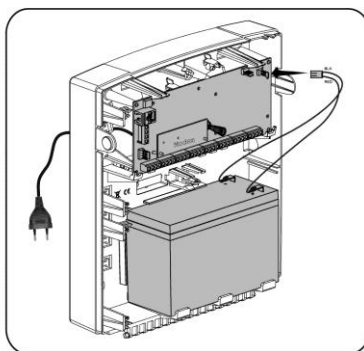

Obrázek 2-13 Umístění baterie a připojení kabelu

DIP přepínače a propojky na hlavní jednotce

Zásuvky

Zásuvka	Popis	Funkce
PLUG 1	Sběrnice	4 pinový konektor ke snadnému připojení k sběrnici
PLUG 2	Zadní tamper	Pro připojení volitelného zadního tamperu
PLUG 3	Telefon	Pro připojení odchozí telefonní linky (stejně jako svorky PHONE SET)
PLUG 4	Hlas	Pro připojení Digitálního hlasového modulu (RP432EV) k desce LightSYS. Připojte hlasový modul do konektoru VOICE (PLUG 4) na hlavní jednotce přiloženým kabelem. Toto propojení přenáší signály z hlasového modulu do telefonní linky a je podstatné pro normální funkci hlasového modulu.
PLUG 5	RS-232	Pro lokální připojení k PC s Konfiguračním software.

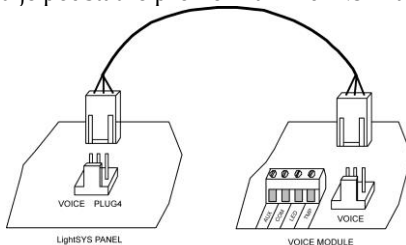

LightSYS PANEL

VOICE MODULE

PLUG 6

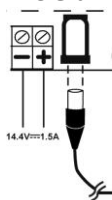

Pro připojení RISCO certifikovaného AC / DC adaptéru.

Poznámka: kabel adaptéru je opatřen vidlicí, která může být ustřižena a adaptér napojen na svorkovnici s pojistkou v souladu s lokálními předpisy (Viz Obrázek 2-3).

Výstup adaptéru může být do LightSYS připojen také prostřednictvím svorek (-) a (+) umístěných poblíž konektoru.

PLUG 7 Baterie

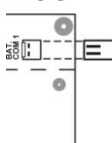

Pro připojení záložního akumulátoru 12V / 7Ah (není součástí dodávky ústředny).

Propojky

Na desce LightSYS je propojka sloužící pro konfiguraci ochrany baterie proti vybití. Použití propojky vysvětluje následující tabulka.

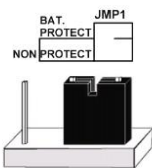
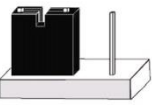
Pozice	Funkce
 <p>(Výchozí)</p>	<p>Obvod pro ochranu akumulátoru je vypnut; akumulátor může být z důvodu poruchy hlavního napájení (AC) zcela vybit a může být následně poškozen a bude nutná jeho výměna (není zamezeno hluboké vybití).</p> <p>Poznámka:</p> <p>V této pozici LightSYS nashutuje z akumulátoru bez ohledu na to, zda je připojeno hlavní napájení nebo ne.</p>
	<p>Obvod pro ochranu akumulátoru je zapnut: v případě dlouhodobé poruchy hlavního napájení (AC), LightSYS automaticky odpojí akumulátor, pokud jeho napětí klesne pod hodnotu 10.05 V, jako ochranu před "hlubokým vybitím" a následným zničením akumulátoru.</p> <p>Poznámka:</p> <p>V této pozici LightSYS nenashutuje z akumulátoru, musí být jako první připojeno hlavní napájení.</p>

Pozice	Funkce
--------	--------



DIP Switch SW1	Status
1: Bell	ON: Bell: Pro sirény s vestavěným generátorem signálu. OFF (Výchozí): Pro reproduktory bez generátoru signálu.
2: Default	ON: Reset instal., sub-instal. a hlavního kódu na výchozí hodnoty a přemostění předního tamperu hlavní jednotky. OFF (Výchozí): Kódy si zachovávají jejich hodnoty.
3: Extern – zadní tamper přemostěn	ON: Zadní tamper není funkční. Toto nastavení použijte během programování a pokud není zadní tamper připojen do PLUG 2. OFF (Výchozí): Zadní tamper je funkční.
4: Intern. - přední tamper přemostěn	ON: Přední tamper není funkční. Toto nastavení použijte, pokud je LightSYS instalován do kovové skříně RP432BM1. OFF (Výchozí): Přední tamper je funkční.

* Nastavení přepínačů 3 a 4 jak je popsáno v této tabulce je platné pouze pro LightSYS RP432M00000B a novější

Připojení záložní baterie

Vložte záložní akumulátor na příslušné místo a připojte kabel do zásuvky PLUG7 na hlavní jednotce (strana 30).

Poznámky:

- Hlavní jednotka je navržena na připojení bezúdržbového uzavřeného akumulátoru 12 / 7 Ah pro zálohu po dobu výpadku hlavního síťového napájení.
- Hlavní jednotka má vestavěnou ochranu proti obrácenému připojení akumulátoru. Nicméně při dlouhodobém nesprávném připojení akumulátoru může dojít k jejímu poškození.
- Akumulátor není součástí dodávky LightSYS.
- Nový akumulátor by v LightSYS nabíjen alespoň 24 hodin.
- Akumulátor je kontrolován každou 1 minutu.
- Nebezpečí exploze akumulátoru při výměně za nevhodný typ.
- S použitými akumulátory zacházejte dle platných předpisů.
- Akumulátor by měl být vyměněn každých 3-5 let. Údržba není zapotřebí.
- Napájení by mělo zůstat odpojeno po celou dobu instalace a zapojeno až po kontrole správnosti zapojení.
- Použijte propojku (Jumper 1) pro nastavení ochrany akumulátoru.

Kapitola 3 Instalace sběrnicevých zařízení

Tato kapitola popisuje instalaci sběrnicevých zařízení, zahrnující:

- Klávesnice, strana 34
- 8-zónový expandér, strana 34.
- Výstupy, strana 36.
- Bezdrátový přijímač, strana 38.
- 3A spínaný napájecí zdroj, strana 39.
- Digitální hlasový modul, strana 44.
- Sirény, strana 46.
- Zapojení sběrnicevých detektorů, strana 48.
- Jednoduchý zónový expandér, strana 48.

Pro detailní informace o každé jednotce prostudujte návod dodávaný s jednotkou.

Zapojení sběrnice (BUS)

Každá sběrnicevá jednotka má 4 svorky sběrnice. Propojení je ze svorky do svorky s následujícím pomocným barevným označením:

AUX RED (červená): napájení +12V

BUS YEL (žlutá): data A

COM BLK (černá): napájení 0V

BUS GRN (zelená): data B

Každou sběrnicevou jednotku je nutné správným způsobem připojit na sběrnici.

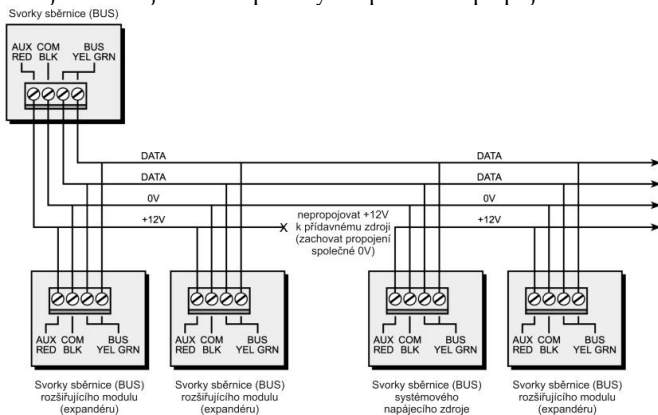

Obrázek 3-1: Svorky připojení sběrnice

Poznámky:

1. Systémová sběrnice umožňuje paralelní připojení v jakémkoliv bodě po celé délce vedení sběrnice.
2. Maximální celková délka vedení sběrnice je 300 metrů pro všechny větve sběrnice.
3. V případě potíží s komunikací sběrnice, zapojte dva rezistory 2.2KΩ po jednom na každý konec sběrnice mezi datové svorky sběrnice (zelená a žlutá).
4. V případě použití přídatného napájecího zdroje, **NEPROPOJUJTE** červený drát

(+12V) mezi napájecím zdrojem a hlavní jednotkou LightSYS.

5. Pro dlouhá kabelová vedení použijte typ kabelu, viz Zapojení.

Nastavení ID adresy zařízení na sběrnici (BUS)

Pro většinu modulů musí být DIP přepínač nastaven pro správnou identifikaci ID adresou modulu. Jednotlivé moduly jsou rozděleny do „kategorií“, každá kategorie má samostatné sekvenční ID adresování. **Před zapnutím napájení** nastavte na každém modulu ID adresu na DIP přepínačích dle následující tabulky:

ID	DIP přepínače				
	1	2	3	4	5
01	VYP	VYP	VYP	VYP	VYP
02	ZAP	VYP	VYP	VYP	VYP
03	VYP	ZAP	VYP	VYP	VYP
04	ZAP	ZAP	VYP	VYP	VYP
05	VYP	VYP	ZAP	VYP	VYP
06	ZAP	VYP	ZAP	VYP	VYP
07	VYP	ZAP	ZAP	VYP	VYP
08	ZAP	ZAP	ZAP	VYP	VYP
09	VYP	VYP	VYP	ZAP	VYP
10	ZAP	VYP	VYP	ZAP	VYP
11	VYP	ZAP	VYP	ZAP	VYP
12	ZAP	ZAP	VYP	ZAP	VYP
13	VYP	VYP	ZAP	ZAP	VYP
14	ZAP	VYP	ZAP	ZAP	VYP
15	VYP	ZAP	ZAP	ZAP	VYP
16	ZAP	ZAP	ZAP	ZAP	VYP

ID	DIP přepínače				
	1	2	3	4	5
17	VYP	VYP	VYP	VYP	ZAP
18	ZAP	VYP	VYP	VYP	ZAP
19	VYP	ZAP	VYP	VYP	ZAP
20	ZAP	ZAP	VYP	VYP	ZAP
21	VYP	VYP	ZAP	VYP	ZAP
22	ZAP	VYP	ZAP	VYP	ZAP
23	VYP	ZAP	ZAP	VYP	ZAP
24	ZAP	ZAP	ZAP	VYP	ZAP
25	VYP	VYP	VYP	ZAP	ZAP
26	ZAP	VYP	VYP	ZAP	ZAP
27	VYP	ZAP	VYP	ZAP	ZAP
28	ZAP	ZAP	VYP	ZAP	ZAP
29	VYP	VYP	ZAP	ZAP	ZAP
30	ZAP	VYP	ZAP	ZAP	ZAP
31	VYP	ZAP	ZAP	ZAP	ZAP
32	ZAP	ZAP	ZAP	ZAP	ZAP

Poznámky:

- Většina zařízení má čtyři DIP přepínače, ale sběrnicové detektory mají pět DIP přepínačů
- ID adresy 9–32 jsou použitelné pouze pro sběrnicové detektory.
- **Pokud na nějakém zařízení změníte adresu na DIP přepínači, je nutné na zařízení vypnout a znovu zapnout napájení.**

První modul v každé kategorii zařízení je nastaven na ID= 1.

Kategorie, které mají samostatné sekvenční adresování, jsou:

- 🌀 Klávesnice (LCD, LCD s proximity a bezdrátové klávesnice)
- 🌀 Expandéry zón (8 zónový expandér, expandér sběrnicových zón)
- 🌀 Výstupy (expandér 4 relé, expandér 8 otevř. kolektorů, expandér 2 relé na systémovém zdroji 3A, expandér 2 relé na bezdrátovém expandéru bezdrátových zón, výstupy X-10)
- 🌀 Napájecí zdroje (přídavný zdroj 3A)
- 🌀 Sběrnicové zóny 🌀 Expandéry bezdrátových zón

Poznámky:

1. Hlavní jednotka umožňuje odběr napájení max.1.4 A. V případě, že je potřeba větší odběr z napájení, je nutné instalovat přídavné napájecí zdroje (3A max.).
2. Na zdroji 3 A a na bezdrátovém přijímači jsou dva programovatelné výstupy.

Tyto výstupy se chovají jako samostatný expandér výstupů a na samostatném DIP přepínači se jim přidělí ID adresa z kategorie **Expandéry výstupů**.

Typ	Max.
Expandéry zón	5
Sběrníkové zóny	50
Expandéry bezdrátových zón	2
Expandéry sběrníkových zón	4
Expandéry výstupů	4
Klávesnice	4
Napájecí zdroje 3A	4
Sběrníkové sirény (ProSound/Lumin8)	4

Instalace sběrníkových modulů

Klávesnice

LightSYS podporuje až čtyři klávesnice, drátové či bezdrátové (1-cestné) s výběrem odlišného vzhledu.



Model RP128KCL



Model:RP432KP



Model: RPKEL

➤ Instalace sběrníkové klávesnice LightSYS

1. Otevřete kryt klávesnice.
2. Nastavte ID adresu na DIP přepínači.
3. Zapojte sběrnici na klávesnici.
4. Nastavte přepínač zadního tamperu (pouze na modelu RP128KP)
5. Nastavte jas a kontrast LCD klávesnice pomocí regulátoru poblíž DIP přepínačů. (model RP128KCL). Na modelu RP432KP se nastavení provádí stisknutím a podržením klávesy [OK].
6. Zavřete klávesnici.

8-zónový expandér

LightSYS expandér zón (model RP432EZ8) umožňuje prostřednictvím až tří přídatných modulů rozšíření celkového počtu zón v systému LightSYS na 50 zón.

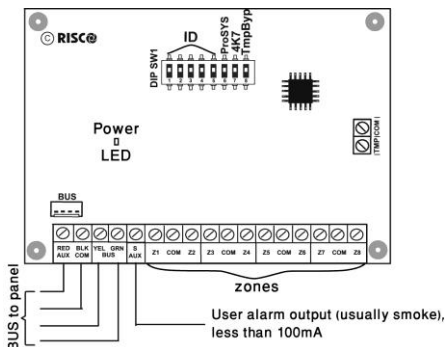

Obrázek 3-2: Deska expandéru zón a zapojení

➤ **Instalace 8-zónového expandéru**

1. Nastavte DIP přepínače následovně:

Přepínač	Popis
Přepínač 1-5	Definuje ID adresu expandéru.
Přepínač 6-7	Nepoužito
Přepínač 8: přemostění tamper	Propojí svorky TMP/COM pokud není tamper použit

2. Připojte expandér na sběrnici

3. Zapojte svorky zón následujícím způsobem:

a. Zapojte až 8 drátových zón kabelem s 2 kroucenými páry nebo 4 vodiči.

b. Připojte každou zónu mezi příslušnou svorku zóny (Z) a odpovídající svorky COM. COM svorka je vždy společná pro dvojici zón. Například Z1 a Z2 mají společnou COM svorku, Z3 a Z4 také atd.

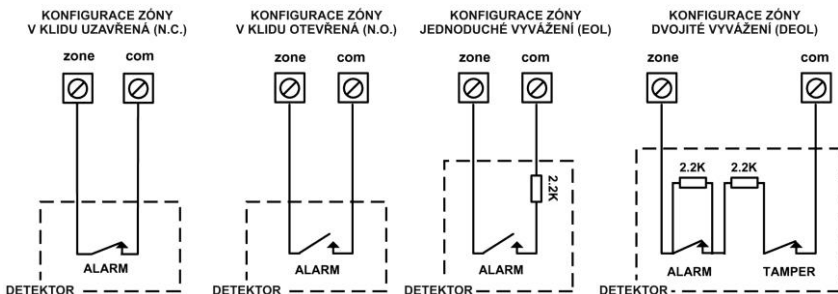

4. Připojte napájení pro ovládaná zařízení.

Poznámka:

RP432EZ8 umožňuje definovat zakončovací impedance pro jeho zóny. Nastavení je možno provádět pomocí „rychlých“ kláves: ② ① ③.

5. Namontujte expandér zón do držáku na levé straně skříně LightSYS:

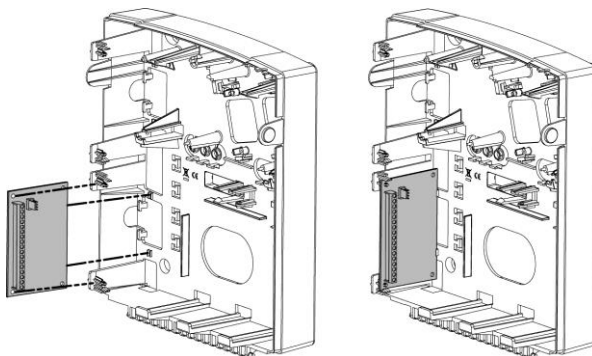

Obrázek 3-3: Montáž expandéru zón do skříně LightSYS

Výstupy

Programovatelné výstupy LightSYS umožňují ovládat rozmanitá elektrická zařízení v závislostech na čase, stavech systému či externích vstupu. Jak je popsáno v Kapitole 4, *Použití instalačního programovacího menu* ③ *Výstupy*, výstupy můžete používat pro napěťové ovládání, nebo ovládání bezpotenciálovými kontakty.

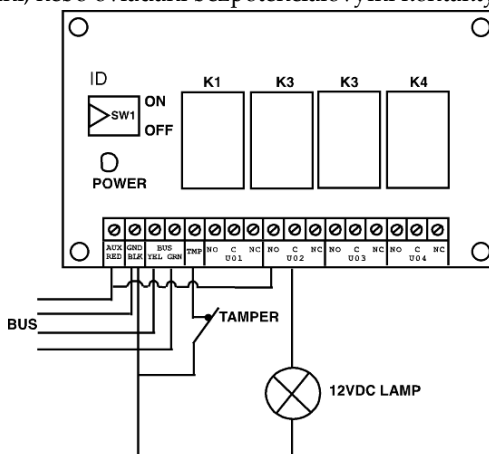

Obrázek 3-4: Modul výstupů UO4 (s příkladem zapojení UO4)

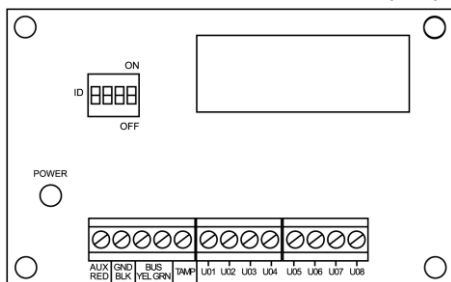

Obrázek 3-5: Modul výstupů EO8

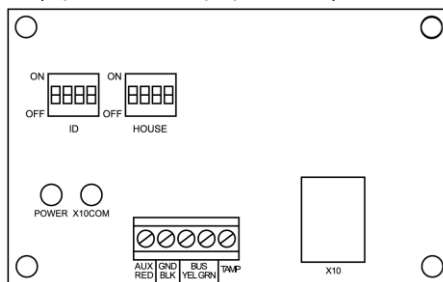

Obrázek 3-6: Modul výstupů X-10

Poznámky:

Modul výstupů EO8:

Spotřeba: typicky 25 mA, max. 30 mA

Výstupy: 12V otevřený kolektor, max. 70 mA

Modul výstupů EO4:

Spotřeba: typicky 25 mA, max. 140 mA

Výstupy: kontakty relé, zatížení : 5 A / 24V DC.

➤ Instalace expandéru výstupů:

1. Nastavte ID adresu expandéru výstupů na DIP přepínači.
2. Zapojte expandér na sběrnici.
3. Připojte ovládaná zařízení na svorky výstupů následujícím způsobem:
 - a. UO4 – Relé (viz Obrázek 2-8 a Obrázek 3-4)
 - b. UO8 – Otevřené kolektory:

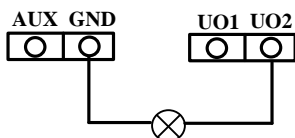

- c. X10:
 - i. Zapojte kabel RJ25 (4-drátový telefonní kabel) mezi zdířku RJ11 na expandéru X-10 a zdířku na příslušném vysílači X-10.
 - ii. Připojte vysílač X-10 do sítě AC (230V).
 - iii. Připojte přijímače X-10 do sítě AC (230V) v blízkosti ovládaného zařízení.
 - iv. Připojte přijímač X-10 do ovládaného zařízení.
4. Namontujte desku expandéru výstupů do skříně hlavní jednotky nebo do samostatné skříně (viz Obrázek 3-3) .
5. Pokud instalujete expandér do samostatné skříně, můžete použít svorky TAMP a COM pro připojení tamper kontaktu skříně následujícím způsobem: Zapojte jeden nebo více kontaktů mezi svorky TAMP a COM tak, aby svorky byly zkratovány pokud, je skříň uzavřena.

Poznámka:

Svorky pro tamper kontakt není nutno využívat, pokud je expandér namontován do společné skříně s dalšími moduly.

Pro tamper kontakt skříně nepoužívejte zakončovací rezistor.

Pokud tamper kontakt není používán, zapojte drátovou propojku mezi svorky TAMP a COM.

Bezdrátový přijímač

V LightSYS mohou být současně použity až dva bezdrátové přijímače (model WL432).

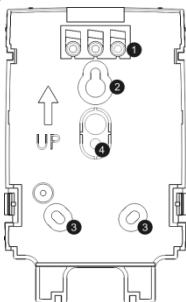

Montážní patice přijímače

1. Víčka pro šroub (odlomitelná)
2. Horní montážní otvor
3. Spodní montážní otvory (volitelné)
4. Otvor pro zadní tamper

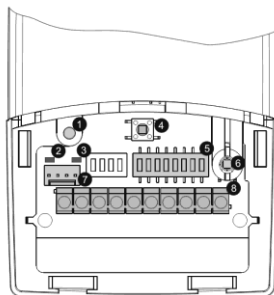

1. Otvor pro šroub (pro upevnění horního víčka)
2. Červená LED
3. Zelená LED
4. Tlačítko **Prog.**
5. DIP přepínač
6. Tamper krytu
7. Konektor sběrnice
8. Svorkovnice

Obrázek 3-7: Bezdrátový přijímač

➤ Instalace bezdrátového přijímače

1. Sejměte z krytu přijímače montážní patici.
2. Patici použijte jako šablonu pro vyznačení otvorů na zdi.
3. Vyrvejte otvory pro šrouby, případně i pro přívodní kabel.
4. Namontujte patici na zeď.
5. Otevřete přední kryt přijímače.
6. Nastavte DIP přepínače následujícím způsobem:

Přepínač	Popis
SW1 - SW3	3 přepínače pro nastavení ID adresy přijímače.
SW4 - SW6	3 přepínače pro nastavení ID adresy modulu výstupů.
SW7:	Modul výstupů povolen/zakázán Off: Zakázán On: Povolen
SW8	Pracovní režim přijímače Off: Sběrníkový režim On: Autonomní režim

7. Zapojte bezdrátový přijímač na sběrnici.
8. Připojte ovládaná zařízení na svorky výstupů (12VDC, max. 1A, kontakty relé).
Viz Obrázek 2-8 a Obrázek 3-4
9. Nasadte přijímač na patici.
10. Upevněte šrouby.
11. Zavřete přední kryt, zajistěte jej šroubem a šroub zakryjte krytem odlomeným z patice.

Poznámka:

Pro více informací o programování a konfiguraci, prostudujte návod k bezdrátovému přijímači 5IN1424 - Bezdrátový přijímač 432 Návod na instalaci

3A spínaný napájecí zdroj

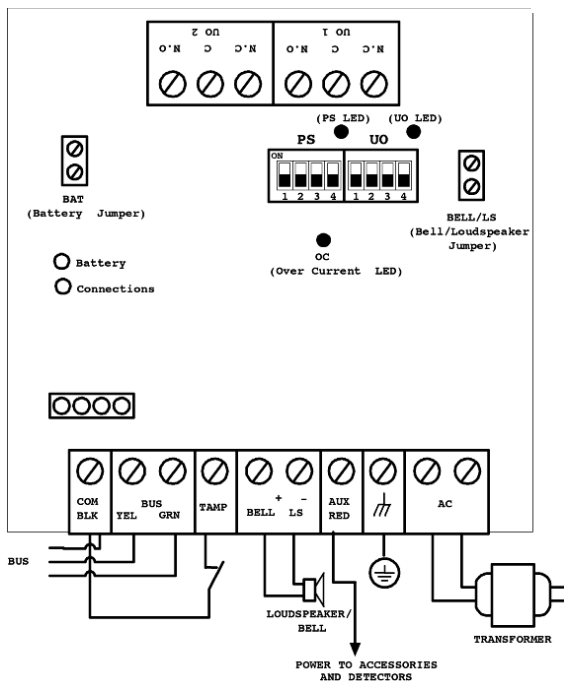

Obrázek 3-8: SMPS –celkový pohled

➤ Instalace 3A spínaný napájecí zdroj (SMPS)

1. Namontujte SMPS a záložní baterii do kovové skříně.

Důležité:

Se zdrojem SMPS může pracovat pouze kvalifikovaná osoba!
Kromě servisu musí být skříň SMPS uzavřena a zajištěna šrouby!
Respektujte požadavky pro elektrickou bezpečnost dle místních předpisů!
Zdroj SMPS je navržen pouze pro vnitřní použití!

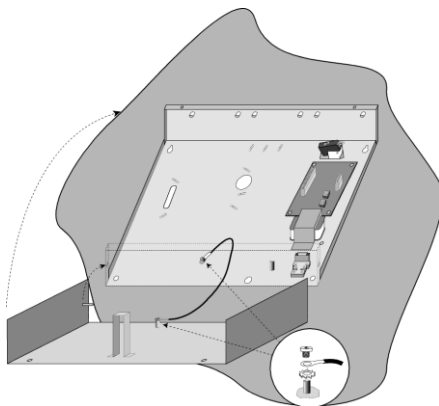

Obrázek 3-9: SMPS v kovové skříni

Poznámka:

Spočítejte před instalací celkovou spotřebu připojených zařízení, aby nedošlo k překročení povoleného odběru ze zdroje!

Důležité:

Pro zabránění úrazu el. proudem odpojte před servisem přívod do zdroje!
Za žádných okolností nesmí být síťový přívod (230V) připojen jinak, než do svorkovnice s pojistkou k tomu určené!

2. Kovovou skříň SMPS umístěte do čisté a suché místnosti v blízkosti síťového přívodu.
3. Otevřete skříň SMPS po odšroubování zajišťovacích šroubů.
4. Pro uchycení skříňe na zeď je doporučeno použít šrouby Ø4.2mm, délky 32mm (DIN 7981 4.2X32 ZP)
5. Příchozí síťový kabel (230V) zapojte do síťové svorkovnice s pojistkou.
6. Svorkovnici SMPS zapojte následovně:
 - a. **Zapojení svorek sběrnice:** Pro přívod sběrnice zapojte pouze první tři svorky na levé straně následovně:

	Svorky sběrnice		
	COM	BUS	BUS
Barva	BLK (černá)	YEL (žlutá)	GRN (zelená)

Důležité:

NEZAPOJUJTE do svorky AUX (červená) přívod z hlavní jednotky. Tato svorka slouží pouze pro napájení dalších jednotek a detektorů.

Poznámky:

Tento zdroj je připojen k síťovému napájení AC.

Tento modul napájí všechna zařízení zapojená ZA tímto modulem napájecího zdroje.

- b. **Zapojte tamper (TAMP COM):** Modul napájecího zdroje je umístěn v kovové skříni. Skříň je zajištěna tamper kontaktem, který zapojíte mezi svorky TAMP a COM.

Poznámky:

1. Tamper kontakt na zdroji není nutné použít, pokud je ve společné skříni s dalšími jednotkami, na které je tamper zapojen.
2. NEPOUŽÍVEJTE zakončovací rezistor při zapojení tamper kontaktu.
3. Pokud není tamper použit, zapojte zkratovací propojku mezi svorky TAMP a COM.

- c. **BELL/LS (+) (-):** Určené pro připojení zvukového hlásiče poplachu na SMPS (siréna nebo reproduktor). Pozice propojky Bell/LS určuje typ připojeného hlásiče a význam nastavení je popsán níže.

Poznámky:

1. Pokud není výstup pro sirénu použit, zapojte na svorky BELL/LS rezistor 2,2kΩ, jinak bude zobrazena porucha připojení sirény.
2. V případě, že je vedení k siréně delší, použijte vodiče většího průřezu, aby nedocházelo k úbytkům napětí (viz. Zapojení).
3. Sirény zapojené na výstupu BELL/LS napájecího zdroje budou pracovat stejně, jako sirény připojené na výstupu BELL/LS hlavní jednotky.

- d. **AUX RED(+):** Společně se svorkou COM (-) slouží pro napájení připojených zařízení (např. PIR, detektory kouře, tříštění skla), která vyžadují napájení 12VDC). Celkový povolený odběr z SMPS (z výstupů Aux./COM a BELL/LS dohromady) je 3A.

Poznámky:

V případě, že je některý z výstupů AUX/BELL/LS přetížen a pojistka na SMPS vypne, SMPS musí být softwarově resetován tímto postupem: (Uživ. menu > Činnosti > Rozšířené > Reset přetížení, nebo vstupte a odejděte z režimu instalačního programování. Pokud přetížení trvá stále, postupujte následovně:

Odpojte všechna zařízení připojená na svorky AUX/COM na dobu alespoň 10 sekund a opět je zapojte. Nyní zkuste opět softwarový reset přetížení popsany výše.

- e. **GROUND (Uzemnění):** Svorku GND propojte se šroubem uzemnění na skříni (viz. ilustrace níže). Použijte kabel s dostatečným průřezem.
- f. **AC:** Svorky pro připojení výstupu z transformátoru (16.5VAC/50 VA) (viz. ilustrace níže).

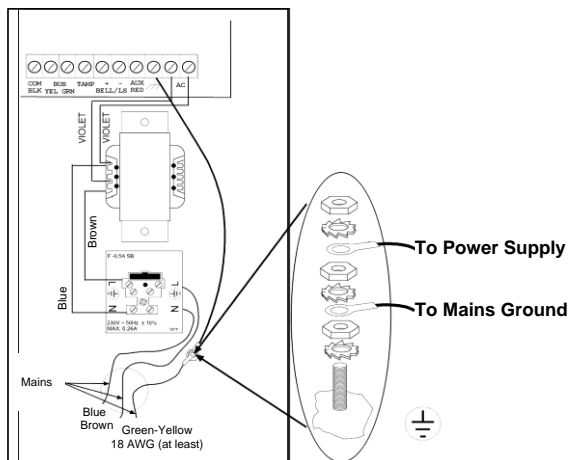







Obrázek 3-10: SMPS - zapojení AC & uzemnění

7. Nastavte propojky a DIP přepínače na SMPS následovně:

Modul	DIP přepínač	Popis
Zdroj	PS/SW1-SW3	Nastavení ID adresy modulu napájecího zdroje.
	PS/SW4	Povoluje/zakazuje komunikaci napájecího zdroje po sběrnici. On (nahore): Komunikace povolena. Off (dole): Komunikace zakázána.
Výstupy	UO/ SW1-SW3	Nastavení ID adresy modulu výstupů, který je součástí desky napájecího zdroje.
	UO/SW4	Povoluje/zakazuje komunikaci modulu výstupů po sběrnici. On (nahore): Komunikace povolena. Off (dole): Komunikace zakázána.

Poznámka:

Pokud je PS/SW4 nebo UO/SW4 v pozici „Off“, ID adresa nastavená na SW1-SW3 bude ignorována a může být použita na jiné jednotce stejné kategorie. LED kontrolky UO/PS LED budou blikat v případě, že příslušný modul nekomunikuje s hlavní jednotkou.

Propoj.	Popis	
BAT	Obvod ochrany akumulátoru	
	 Protection ON	Obvod pro ochranu akumulátoru je zapnut; v případě dlouhodobé poruchy hlavního napájení (AC), LightSYS automaticky odpojí akumulátor, pokud jeho napětí klesne pod hodnotu 10.05 V, jako ochranu před "hlubokým vybitím" a následným zničením akumulátoru.
	 Protection OFF	Obvod pro ochranu akumulátoru je vypnut; akumulátor může být z důvodu poruchy hlavního napájení (AC) zcela vybit a může být následně poškozen a bude nutná jeho výměna (není zamezeno hluboké vybití).
	 Poznámka:	V této poloze propojky hrozí nebezpečí zničení akumulátoru!
Bell/LS	Pro nastavení režimu výstupu BELL/LS na SMPS v závislosti na tom, jaké hlásiče poplachu jsou použity.	
	 Poznámka:	Sirény připojené na SMPS pracují stejně, jako sirény připojené na jednotku.
	Bell 	Pro elektronické sirény s vestavěným generátorem signálu, které vyžadují pouze napětí 12VDC. V případě požárního poplachu je na výstupu napětí přerušované.
	LS (Speaker) 	Pro reproduktory bez vestavěného generátoru signálu – na výstupu je sinusový signál (zvuk). V případě požárního poplachu je tento signál přerušovaný.

- Umístěte akumulátor do spodní části skříně SMPS.
- Propojte akumulátor s deskou zdroje SMPS přiloženým kabelem - (+) červená, (-) černá1).

Poznámka:

Použijte pouze uzavřený bezúdržbový akumulátor s kapacitou v rozsahu 12V, 7-21Ah (maximum) a s bezpečnostním schválením dle lokálních národních předpisů!

Digitální hlasový modul

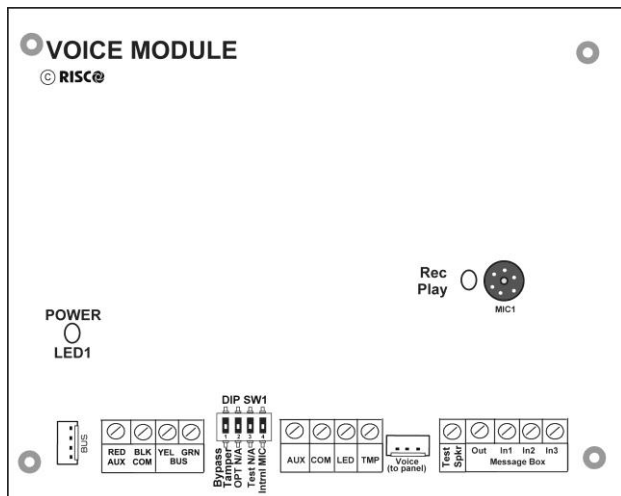

Obrázek 3-11: Deska hlasového modulu

➤ Instalace digitálního hlasového modulu:

1. Nastavte DIP přepínače na hlasovém modulu následovně:

Přepínač	Popis	Použití
1	Bypass tamper	Propojí navzájem svorky TMP/COM – pro případ, kdy není tamper kontakt použit
2	OPT	Nepoužit
3	Test	Propojí paralelně všechny výstupní kanály a umožní přehrání a poslech všech dostupných zpráv pomocí reproduktoru (nejméně 32 Ohm) připojeného mezi svorky TestSpkr a COM.
4	Intern Mic	Volba mezi interním a externím mikrofonem pro nahrávání zpráv: On: Nahrávání zpráv bude prostřednictvím mikrofonu vestavěného na desce hlasového modulu. Off: Nahrávání zpráv bude prostřednictvím mikrofonu umístěného v externí jednotce pro poslech a hovor (svorka IN1)

- Hlasový modul zapojte následujícím způsobem:

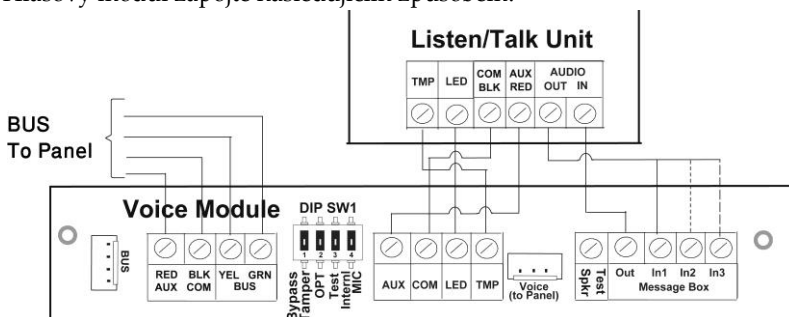

Obrázek 3-12: Hlasový modul - zapojení jednotky poslechu a hovoru

- Zapojte sběrnici (BUS): Sběrnici systému připojte na svorky AUX (RED), COM (BLK), BUS (YEL) a BUS (GRN) 4- vodičovým kabelem jak je zobrazeno na Obrázku 3-12, nebo můžete pro připojení sběrnice použít zásuvku (PLUG1).
- Pokud je zapotřebí, zapojte jednotku poslechu a hovoru (Listen/Talk), jak je znázorněno na Obrázku 3-12.
- Propojte hlasový kanál mezi modulem a deskou hlavní jednotky – konektory „Voice“ na modulu a hlavní jednotce (zásuvka PLUG4) příloženým kabelem. Toto propojení přenáší signály z hlasového modulu do telefonní linky a je podstatné pro normální funkci hlasového modulu.

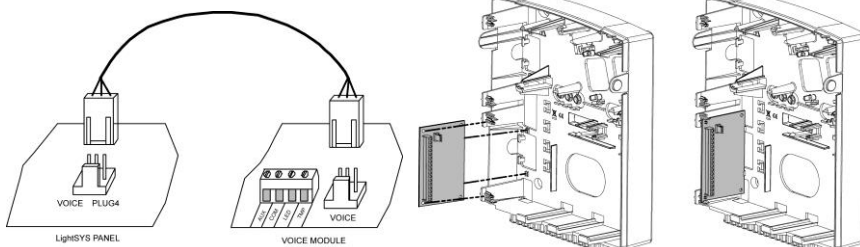

- Namontujte hlasový modul do skříně poblíž desky hlavní jednotky LightSYS (viz. Obrázek výše)
- Pokud je použita, namontujte jednotku pro poslech a hovor (Listen/Talk) do místa, kde si přejete přehrávat zprávy, případně provádět odposlech.

Sirény

Pro detailní informace ohledně instalace sběrnicových sirén (ProSound nebo Lumin 8) prostudujte návody dodávané s těmito produkty.

ProSound

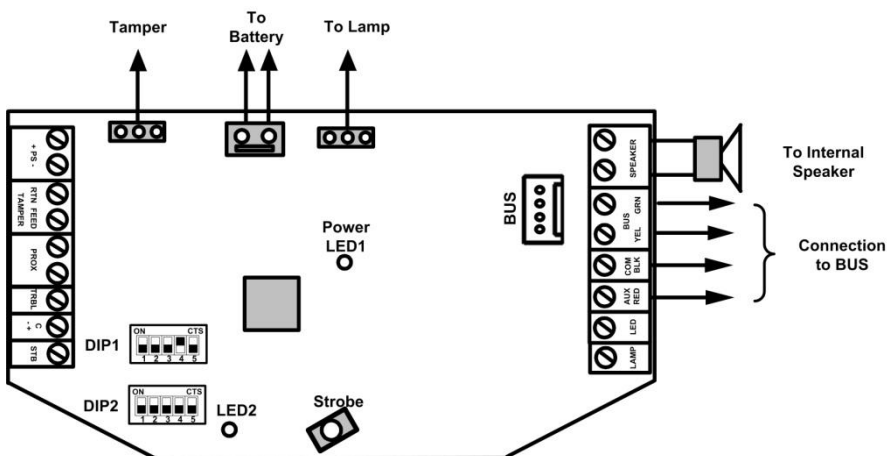

Obrázek 3-13: Zapojení sběrnic ProSound

➤ Instalace LightSYS kompatibilních sběrnicových sirén

1. Zapojte sirénu podle Obrázek 3-13.
2. Nastavte příslušné DIP přepínače pro volbu sběrnicového režimu.
 - a. Nastavte DIP přepínač **DIP 1:SW4** do pozice ON pro nastavení sběrnicového režimu ProSound
 - b. DIP přepínač **DIP 1:SW5** : Definuje rytmus zvuku sirény (ON = pomalý, Off = rychlý)
 - c. DIP přepínač **DIP 1:SW1-3**: Definuje ID adresu sirény na sběrnici.
V systému LightSYS mohou být současně připojeny až 4 sběrnicové sirény.
 - d. DIP přepínač **DIP 2:SW2**: Nastavení jiného zvuku sirény.

Poznámky:

- ❖ Siréna nebude fungovat, pokud není připojen akumulátor, nebo pokud není na svorky PS připojeno výkonové napájení.
- ❖ Po zapnutí napájení do sirény, tato nebude fungovat ještě 20 sekund (zvuk a maják) jako prevence nežádoucího spuštění sirény během instalace.
- ❖ Po zapnutí napájení do sirény, vstupy pro spuštění sirény (C+/C-) budou spouštět pouze tehdy, pokud předtím byly v klidovém stavu po dobu alespoň 10 sekund.
- ❖ Výstupy PROX a TRBL nejsou ve sběrnicovém režimu funkční.
- ❖ Obvod ochrany akumulátoru proti hlubokému vybití způsobí odpojení akumulátoru, pokud jeho napětí klesne pod 10.5 V.

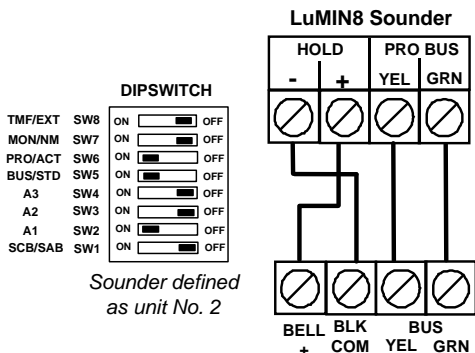

Zapojení sběrnicevých detektorů

V systému LightSYS může být použito až 32 adresovatelných sběrnicevých detektorů. Sběrnicevých detektorů mohou být připojeny přímo do desky hlavní jednotky, nebo prostřednictvím expandéru sběrnicevých zón (BZE).

Úplné informace o instalaci sběrnicevých detektorů naleznete v návodech dodávaných ke s konkrétními modely sběrnicevých detektorů.

➤ Připojení sběrnicevých detektorů do sběrnice hlavní jednotky LightSYS

1. Nastavte ID adresu detektoru (1-32) pomocí DIP přepínače na detektoru.

Poznámka:

Na WatchOUT, LuNAR, a WatchIN je nutno na přepínačích nastavit sběrnicevých pracovní režim.

2. Zapojte svorky AUX(RED), COM (BLK), BUS (YEL) a BUS (GRN) na systémovou sběrnici LightSYS.

Poznámka:

Pro zachování maximální stability, nepřekračujte délku sběrnice 300m od detektoru do hlavní jednotky LightSYS.

➤ Připojení sběrnicevých detektorů na expandér sběrnicevých zón (BZE)

Důležitá poznámka:

Připojení sběrnicevých zón do LightSYS prostřednictvím expandéru sběrnicevých zón je možné pouze s verzí „B“ expandéru, nebo novější (PN RP128EZB000B).

1. Nastavte ID adresu BZE (1-3) na DIP přepínači SW1 1-3.
2. Nastavte SW2-3 do polohy „ON“.
3. Zapojte svorky označené jako „TO PANEL“ na systémovou sběrnici LightSYS.
4. Nastavte ID adresu na detektoru (1-32) prostřednictvím DIP přepínačů.

Poznámka:

Nepoužívejte dvakrát stejnou ID adresu na stejném BZE.

5. Zapojte všechny detektory na sběrnici BZE – svorky označené jako „TO DEVICE“.
(viz. Obrázek níže)

Poznámka:

Pro zachování maximální stability nepřekračujte tyto vzdálenosti:
300 metrů mezi BZE a hlavní jednotkou LightSYS.
300 metrů mezi BZE a posledním detektorem na sběrnici.

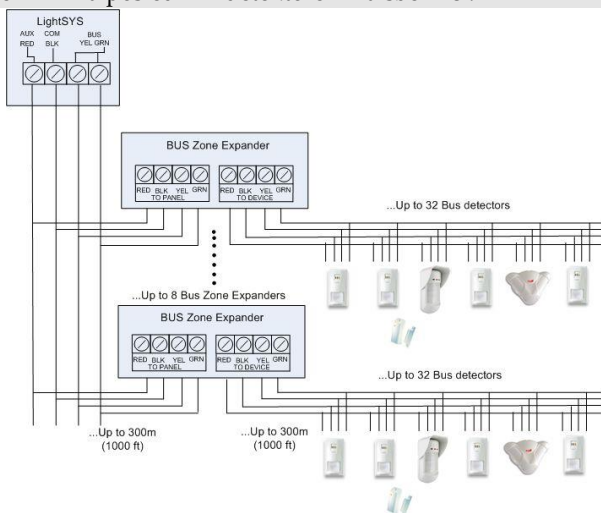

Po zapojení expandérů sběrnice zón do LightSYS můžete definovat 32 podporovaných sběrnice zón. V LightSYS mohou být použity až 4 expandéry sběrnice zón.

Jednoduchý zónový expandér

RISCO RP128EZ01 je jednoduchý zónový expandér, který umožňuje připojit na sběrnici LightSYS jakýkoliv detektor. Využití sběrnice zón umožňuje snadnou instalaci a připojení detektoru v jakémkoliv bodu podél celého vedení sběrnice. Pro připojení detektoru můžete navíc využít všechna podporovaná zakončení zóny: NO, NC, EOL, DEOL.

➤ Připojení RP128EZ01 na sběrnici LightSYS

Poznámka:

V LightSYS může být použito až 32 jednoduchých zónových expandérů.

1. Nastavte ID adresu RP128EZ01 (1-32) na DIP přepínači 1-5.
 - SW1 (1 - 5): ID přepínače. Definují ID adresu jednoduchého expandéru
 - SW1 - 6: nepoužít
2. Zapojte RP128EZ01 na sběrnici: červená (Red), černá (Black-COM), žlutá (Yellow-BUS) a zelená (Green-BUS).

Poznámka:

Pro zachování maximální stability, nepřekračujte délku sběrnice 300m mezi BZ1 a hlavní jednotkou nebo expandérem sběrnice zón.

➤ Zapojení RP128EZ01 k hlav.jedn. ➤ Zapojení RP128EZ01 k expand.sběrnic.zón

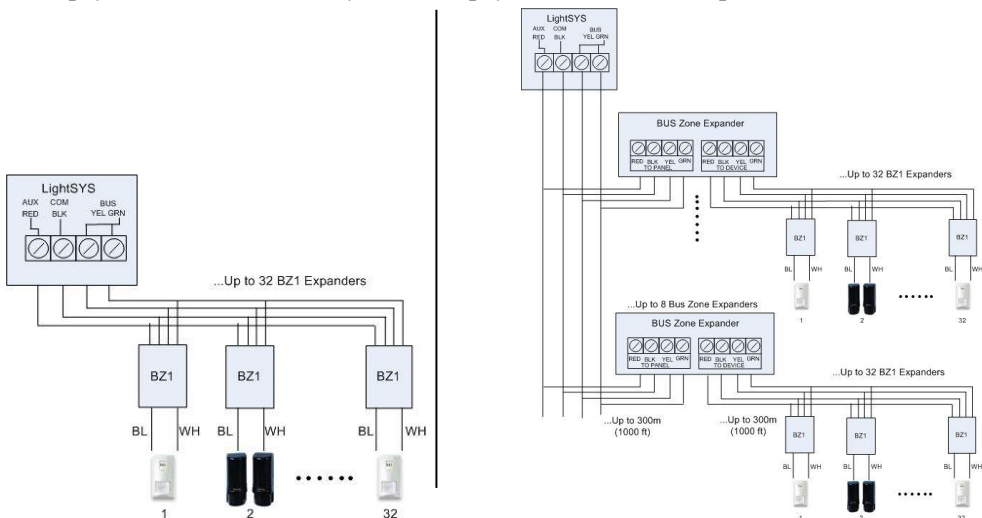

Poznámky:

Pokud je RP128EZ01 připojen k expandéru sběrnicových zón, zapojte sběrnici RP128EZ01 do příslušných svorek na expandéru sběrnicových zón označených jako „TO DEVICE“.

3. Zapojte svorky zóny na RP128EZ01 - černá a bílá (Black/White) ke svorkám detektoru s využitím nastaveného zakončení zóny.

Poznámky:

Svorky zóny (Black/White) jsou ekvivalentní ke svorkám zón v LightSYS.

Kompletace instalace

➤ Pro kompletaci instalace proveďte

1. Namontujte zadní kryt ústředny na zeď pomocí odpovídajících šroubů
2. Zapojte do systému síťové napájení

Poznámka:

Pokud není použit zadní tamper, nastavte SW1-4 do polohy „ON“

3. Zavřete kryt hlavní jednotky krytem a zajistěte jej šroubem
4. Po ukončení instalace sběrnicových zařízení LightSYS, zapojení modulů a nastavení DIP přepínačů a propojek, pokračujte Kapitola 4 Instalační programování a Použití instalačního noprogramovacího menu.

Kapitola 4 Instalační programování

Programovací metody

Programování LightSYS je možné jednou ze tří metod:

- 🌀 Konfigurační software (lokální nebo dálkový)
- 🌀 **Modul přenosu programu (paměťový modul) - PTM**
- 🌀 LCD klávesnice

Konfigurační software

Konfigurační software je aplikace umožňující programování LightSYS z počítače PC. Toto nabízí následující alternativy:

- 🌀 Lokální práci, počítač je s LightSYS přímo propojen kabelem
- 🌀 Práci ze vzdáleného místa, spojení s LightSYS je možno následujícími způsoby:
 - Prostřednictvím telefonní linky a modemu
 - Prostřednictvím sítě TCP/IP s použitím IP modulu
 - Prostřednictvím GPRS s použitím GSM/GPRS komunikačního modulu

Pro získání více informací o programování LightSYS přes Konfigurační software, prostudujte návod *Komunikační software*.

PTM: paměťový modul

PTM je malá elektronický modul, do kterého může LightSYS přenášet a ukládat systémovou konfiguraci. V PTM je tato konfigurace uchovávána a může být přenášena zpět do LightSYS.

- **Kopírování konfigurace z naprogramované hlavní jednotky do PTM:**
 1. Zasuňte PTM do konektoru PLUG 1 na hlavní desce červenou LED kontrolkou směrem ke svorkovnici na hlavní desce. Červená LED kontrolka bude blikat pomalu.
 2. Nastavte DIP přepínač 2 „default“ do polohy „ON“.

Poznámka:

DIP2 by měl v software povolen (Instalační programování Rychlé klávesy 1 5 1)

3. Z LCD klávesnice vstupte do hlavního menu Instalační programování.
4. Bez provedení jakýchkoliv změn, opusťte menu Instalační programování stisknutím [0]. LED na PTM modulu se rozblíká rychle a na klávesnici se objeví následující text:
UKLADANI DAT
PTM program
5. Jakmile LED přestane rychle blikat, klávesnice dvakrát pípne a na displeji se objeví následující text:
DATA ULOZENA
PROSIM CEKEJ...
6. Poté se klávesnice vrátí do normálního režimu.
7. Odstraňte PTM modul z konektoru PLUG 1

8. Vraťte DIP přepínač 2 „default“ zpět do polohy „OFF“.
9. V PTM je nyní uložena kopie konfigurace systému z hlavní jednotky.

➤ **Nahrání konfigurace uložené v PTM do hlavní jednotky:**

1. Zasuňte PTM do konektoru PLUG 1 na hlavní desce červenou LED kontrolkou směrem ke svorkovnici na hlavní desce. Červená LED kontrolka bude blikat pomalu.
2. Nastavte DIP přepínač 2 „default“ do polohy „ON“.

Poznámka:

DIP2 by měl v software povolen (Instalační programování Rychlé klávesy 1 5 1)























3. Odpojte dočasně veškerá napájení od hlavní jednotky (síťové AC i akumulátor).
4. Obnovte napájení do hlavní jednotky. V tento moment se LED na PTM modulu rozbliká rychle jako indikace, že je obsah uložený v modulu kopírován do hlavní jednotky. Na LCD displeji klávesnice se objeví následující text:
PROSIM CEKEJ...
5. Jakmile LED na modulu přestane rychle blikat, klávesnice jednou pípne a displej se vrátí do normálního režimu.
6. Odstraňte PTM modul z konektoru PLUG 1.
7. Vraťte DIP přepínač 2 „default“ zpět do polohy „OFF“.
8. Z LCD klávesnice vstupte do hlavního menu Instalační programování.
9. Bez provedení jakýchkoliv změn, opusťte menu Instalační programování stisknutím [0]. Na LCD displeji klávesnice se objeví následující text:
CHCES DATA
ULOZIT ? A
10. Stiskněte  .
11. Klávesnice třikrát pípne a na displeji se objeví tento text:
DATA ULOZENA
PROSIM CEKEJ...
12. Poté se klávesnice vrátí do normálního režimu a v hlavní jednotce je nyní konfigurace systému z PTM.
13. Nastavte ČAS a DATUM, které byly po odebrání napájení vymazány.

LCD klávesnice

LCD klávesnice je rozhraní, které umožňuje ovládání a programování LightSYS.

Funkce kláves při programování

V následující tabulce je popsáno, jak používat jednotlivé klávesy během programování:

LCD KP RW432KP	LCD KP RP128KCL	Dotyková RP128KP	Funkce
①—①			1. Pro zadávání požadovaných číselných hodnot. 2. Rychlé programovací klávesy. Stiskem číselných kláves vstupujete do programových položek. 3. Pro editaci popisů a názvů.
			Pro pohyb zpět (nahoru) / odchod / neukládat.
	 / 		Enter / uložit (pro vstup do zobrazeného menu nebo pro uložení údajů, pokud byly změněny).
	 / 		Stiskem těchto kláves se pohybujete dopředu nebo dozadu mezi položkami programovacího menu.
	 / 		Dále tyto klávesy slouží pro pohyb blikajícího kurzoru doprava nebo doleva při editaci.
	 / 		Pro přepínání volby v nabídce z NE (N) na ANO (A) a naopak.
	 / 		Pro zvyšování nebo snižování vybraných zobrazených hodnot.

V případě, že nevíte, ve kterém místě struktury menu se právě nacházíte, stiskněte opakovaně klávesu  pro návrat do základního hlavního menu.

Zadávání textů (popisů):

Klávesy na klávesnici můžete použít pro zadávání znaků pro popisy dle následující tabulky. Opakovaným stisknutím jednotlivé klávesy přepínáte mezi volbou jednotlivých znaků dostupných v sekvenci zobrazené níže následované mezerou. Pro zadávání popisů LightSYS umožňuje výběr ze 74 znaků (písmena, číslice, symboly).

Klávesa	Sekvence
1	1 . , ' ? ! " - () @ / : _ + & * #
2	2 a b c A B C
3	3 d e f D E F
4	4 g h i G H I
5	5 j k l J K L
6	6 m n o M N O
7	7 p q r s P Q R S
8	8 t u v T U V
9	9 w x y z W X Y Z
0	0

Časový limit klávesnice

Pokud během 15 minut neprovedete na klávesnici v režimu instalačního programování žádnou operaci, klávesnice začne vydávat upozornění v podobě opakovaných rychlých pípnutí a na displeji se zobrazí text:



TIMEOUT
STISKNI LIB.KLAV.

Stiskem jakékoliv klávesy utišíte pípání. Pro opětovný návrat do režimu instalačního programování zadejte Instalační kód a stiskněte .



Přístup do instalačního programovacího menu



První zapnutí napájení

➤ Postup prvního zapnutí napájení LightSYS:

1. Odpojte všechna napájení z hlavní jednotky.
2. Nastavte SW1 – 2 (default) do polohy „ON“.
3. Nastavte přepínače tamper SW1 3,4 na přemostění tamper kontaktů, které nejsou použity pro zabránění tamper poplachu.
4. K zapojené hlavní jednotce připojte napájení.
5. Stiskněte klávesu .
6. Zvolte jazyk. Rolujte nabídkou a volbu potvrďte stisknutím klávesy .

Poznámka:



Změna jazyku může být také provedena později z Normálního pracovního režim současným stisknutím kláves  + .

7. Zadejte Instalační kód (Výchozí: ①①①①) a stiskněte .
8. Zadejte čas a datum, pro potvrzení stiskněte .

9. Systém automaticky vstoupí do volby nastavení příslušenství.
10. Zvolte položku "Identifikace připojených zařízení" popsanou níže.

Normální pracovní režim

➤ Pro vstup do režimu Instalační programování



1. Při zobrazeném hlavním displeji stiskněte .
2. Zadejte Instalační kód (Výchozí: ①①①①) a stiskněte .
3. Vyberte [1] Programování a stiskněte .
4. Nyní jste v režimu Instalační programování. Přesuňte se na položku "Identifikace připojených zařízení" popisovanou níže.

Identifikace připojených zařízení

Automatické nastavení

Poznámka:

Pokud vstoupíte do režimu Instalační programování s DIP přepínačem 2 v poloze „ON“, systém začne automaticky provádět postu „automatické nastavení“. Pokud již klávesnice zobrazuje: SKENOVANI BUS, pokračujte rovnou bodem 2 níže.

1. Zadejte programovou sekvenci kláves ⑦①① (Instalace, BUS zařízení, Automaticky).
2. Stiskněte  pro start procesu SKENOVANI BUS (proces Automatické nastavení) během kterého budou identifikovány všechny moduly připojené na sběrnici.
3. Ověřte, že na displeji klávesnice jsou zobrazeny všechny moduly, které máte připojené na sběrnici. Pokud nějaký modul chybí, zkontrolujte, zda má správně nastavenou ID adresu odpovídající jeho kategorii.
4. Pro potvrzení zobrazených údajů stiskněte  a pokračujte přes nabídku konfigurace jednotlivých nalezených modulů.
5. Opakujte kroky 3 a 4 dokud nejsou všechny moduly zobrazeny a jejich parametry nakonfigurovány.

Poznámky:

- Pokud přidáváte expandér zón, nezapomeňte správně nakonfigurovat hodnotu impedance zakončovacích rezistorů v závislosti na připojených detektorech. Výchozí hodnota rezistorů je 2.2K pro typ zakončení EOL a DEOL.
- Pokud přidáváte bezdrátový expandér umístěný ve skříni LightSYS a ne samostatně, nezapomeňte nastavit "Přemostit tamper boxu" na „ANO“.

Testování sběrnice (BUS)

Test sběrnice (rychlé klávesy ⑦①③①) odesílá vícenásobní testovací příkazy do každého zařízení pro zjištění spolehlivosti komunikace.

Test sběrnice začne po stisknutí , každý připojený modul je automaticky otestován. Po dokončení testu zkontrolujte výsledky, které by měly být pro každý modul 99% nebo více.



Poznámka:

Pokud je výsledek testu nižší, zkontrolujte připojení modulu a opakujte test.

Programování bezdrátových zařízení



Každá z 32 možných zón v LightSYS může být definována jako bezdrátová zóna.

Krok 1: Přihlášení bezdrátového přijímače

1. Z Instalačního menu vyberte ⑦①②①⑤ (Instalace, BUS zařízení, Manuale, Bezdr.Expander)
2. Vyberte ID přijímače (1 nebo 2) klávesou , nastavte typ na WL a stiskněte .
3. Pokud je přijímač instalován ve skříni LightSYS, zvolte „A“ pro přemostění tamperu přijímače. Stiskněte  a pokračujte krokem 2.

Krok 2: Kalibrace přijímače

Pro úspěšnou rádiovou komunikaci by měla být úroveň signálu vyšší, než úroveň šumu naměřená v procesu nazývaném *kalibrace*.

1. Z instalačního menu vyberte ⑦②① (Instalace, Bezdr.zariz., Kalibrace RX)
2. Vyberte bezdrátový přijímač a stiskněte .
3. Stiskem klávesy  vyberte [A] (ano) pro 're-kalibraci' přijímače a pro potvrzení stiskněte .

Vysvětlení:

Nástroj kalibrace umožňuje změřit a zobrazit úroveň šumu na pozadí, které může přijímat „slyšet“ na stejné frekvenci jako použitá bezdrátová zařízení. Tento „šum“ může být způsoben od jiného bezpečnostního systému nebo jiných zařízení pracujících na stejné frekvenci a instalovaných v blízkosti. Tyto nežádoucí signály musí být v bezdrátovém přijímači LightSYS potlačeny.

Práh citlivosti je minimální úroveň signálu, kterou bude přijímač od vysílačů zpracovávat (nižší úroveň signálu bude přijímačem ignorována).

Krok 3: Umístění bezdrátových zón

Každé bezdrátové zařízení se musí identifikovat v přijímači během procesu nazývaném "umístění".

Umístění může být provedeno vysláním RF signálu z každého zařízení, nebo zapsáním unikátního sériového čísla. Umístění může být prováděno lokálně pomocí klávesnice, nebo prostřednictvím „Konfiguračního software“.

➤ Rychlé umístění RF signálem s použitím klávesnice

1. Z instalačního menu vyberte **2 1 2 7 5** (Zony, Parametry, Dle kategorie, Pokročile, RF Parametry)
2. Použitím číselných kláves zvolte číslo požadovaného zařízení a stiskněte 
3. Nyní je bezdrátový přijímač v učícím režimu. Vyšlete zápisový signál z bezdrátového zařízení způsobem popsáním v tabulce níže:

Bezdrátové zařízení	Vyslání zápisového signálu
Detektor/Kontakty/Zaplavení/Otřes	Stiskněte a podržte tamper kontakt po dobu 3 sekund.
Detektor kouře	Vložte baterie. Zápisový signál je vyslán automaticky během 10 sekund.
Detektory plynu, CO	Stiskněte a podržte testovací tlačítko po dobu 3 sekund.
2 tlačítkový ovladač	Stiskněte a podržte obě tlačítka současně po dobu 7 sekund.
4 tlačítkový ovladač	Stiskněte tlačítko  na ovladači po dobu alespoň 2 sekund.

4. Pomocí kláves se šipkami vyberte [SE SUPERVISZI] nebo [BEZ SUPERVIZE] pro bezdrátovou zónu a stiskněte .
5. Opakujte kroky 3 až 7 dokud nebudou všechna bezdrátová zařízení umístěna.
6. Pokračujte částí zadávání parametrů bezdrátových zařízení.
 - ❖ Zóny: Rychlé klávesy: 2) Zony > 1) Parametry)
 - ❖ Ovladače: Rychlé klávesy: 8) Zarizeni > 2) Ovladac

Programování sběrnicevých detektorů





V následující části je popsán postup přidávání sběrnicevých detektorů do. Sběrnicevých detektory mohou být naprogramovány do hlavní jednotky, nebo do expandéru sběrnicevých zón.

Programování sběrnicových detektorů na sběrnici hlavní jednotky

Krok 1: Přidání sběrnicového detektoru na hlavní jednotku

Poznámka:

Pokud jste již udělali „autonastavení“, pokračujte rovnou bodem 2 níže: Nastavení základních parametrů sběrnicové zóny.

1. Z hlavního instalačního menu zadejte    pro přístup do položek sběrnicových zón.
2. Stiskněte  pro posun kurzoru do pole ID.
3. Zadejte ID adresu detektoru nastavenou na DIP přepínačích (01-32)

Poznámka:

Zobrazení "(x:yy) Typ: NENI" znamená lokalizaci detektoru v systému.

V první pozici 0:yy znamená „0“, že detektor je přidělen na hlavní jednotku a není přidělen na expandér sběrnicových zón. Druhá pozice „yy“ znamená ID adresu detektoru nastavenou na DIP přepínačích (až do 32).

4. Použitím kláves se šipkami posuňte kurzor na pole Typ. Klávesou  vyberte odpovídající typ detektoru.
5. Opakujte kroky 2 - 4 pro ostatní sběrnicové detektory.

Krok 2: Nastavení základních parametrů sběrnicové zóny

1. Z hlavního instalačního menu vyberte [1] Zony > [1] Parametry > [1] Krok po kroku .
2. Vyberte číslo zóny, ke které je sběrnicový detektor přidělen, a stiskněte .
3. Nakonfigurujte parametry pro příslušný sběrnicový detektor.

Krok 3: Programování rozšířených parametrů sběrnicových detektorů

1. Z hlavního instalačního menu vyberte [2] Zony > [1] Parametry > [2] Dle kategorie > [7] Pokročile > [4] BZ Parametry .
2. Vyberte číslo zóny, ke které je sběrnicový detektor přidělen, a stiskněte .
3. Nakonfigurujte parametry pro příslušný sběrnicový detektor.

Programování sběrnicových detektorů na sběrnicovém expandéru

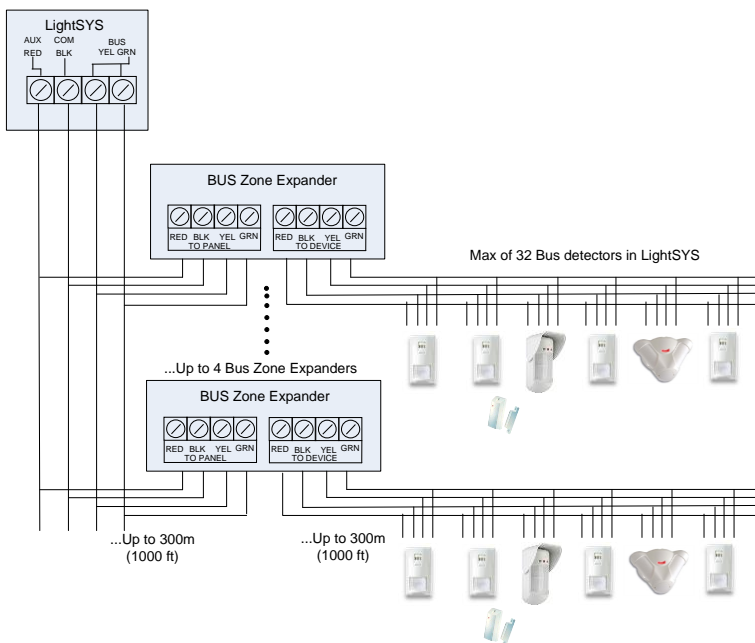

Použitím expandéru sběrnicových zón vytvoříte separátní větví sběrnice, na kterou můžete například připojit pouze detektory. Separátní větev sběrnice zvyšuje úroveň bezpečnosti systému v případě, že bude nějaký detektor sabotován. V LightSYS můžete použít až 4 expandéry sběrnicových zón.



Krok 1: Přidání sběrnicevého expandéru do LightSYS

Poznámka:

Pokud jste již udělali „autonastavení“, pokračujte rovnou bodem 2 níže: Přidání sběrnicevého detektoru.

1. Z hlavního instalačního menu zadejte **7 1 2 1 3** pro vstup do menu Bus Expander.
2. Použitím kláves se šipkami a číselných kláves vyberte ID adresu expandéru sběrnicevých zón.
3. Použitím kláves se šipkami posuňte kurzor na TYP. Klávesou  vyberte BZE32 a stiskněte .

Krok 2: Přidání sběrnicevého detektoru

Viz předchozí kapitola *Krok 1: Přidání sběrnicevého detektoru na hlavní jednotku*, popisující přidání sběrnicevého detektoru do systému.

Poznámka:

Pokud je sběrnicevá zóna přidělena na expandér sběrnicevých zón, pak „x“ v zobrazení (x:yy) znamená ID expandéru (1,2,3 nebo 4). „yy“ znamená ID adresu detektoru nastavenou na DIP přepínačích (až do 32).

Krok 3: Nastavení základních parametrů sběrnivé zóny

1. Z hlavního instalačního menu vyberte [1] Zony > [1] Parametry > [1] Krok po kroku .
2. Vyberte číslo zóny, ke které je sběrnivý detektor přidělen, a stiskněte .
3. Nakonfigurujte parametry pro příslušný sběrnivý detektor.



Poznámka:

V zobrazení umístění zóny XY:ZZ „X“ znamená ID adresu expandéru nastavenou na jeho DIP přepínačích.

Krok 4: Programování rozšířených parametrů sběrnivých detektorů

1. Z hlavního instalačního menu vyberte [2] Zony > [1] Parametry > [2] Dle kategorie > [7] Pokročile > [4] BZ Parametry.
2. Vyberte číslo zóny, ke které je sběrnivý detektor přidělen, a stiskněte .
3. Nakonfigurujte parametry pro příslušný sběrnivý detektor.

Odchod z programovacího režimu

1. Nastavte SW1 – 2 (Default) do polohy „OFF“.
2. Zavřete kryt hlavní jednotky.
3. Stiskněte opakovaně klávesu [*] pro návrat do 'hlavního menu'.
4. Stiskněte  >  pro Odchod a ULOŽENÍ vašich nastavení.



Poznámka:

Systém neumožní odchod z instalačního režimu, pokud se v systému vyskytnou chyby 'Tamper' nebo 'Systémové poruchy'. Opravte všechny tampery a poruchy před pokusem opustit instalační režim.

Obnova výchozích továrních nastavení

V některých případech může být zapotřebí zrušit všechna nastavení v hlavní jednotce a obnovit výchozí nastavení z výroby.

➤ Obnova nastavení hlavní jednotky na výchozí tovární hodnoty:

1. Z hlavního instalačního menu vyberte:
1) System > 5) Nastavení > 2) Default panel
2. Klávesou  vyberte, zda chcete obnovit také popisy na výchozí hodnoty a pro potvrzení stiskněte .
3. Klávesou  přepněte na „A“.
4. Pro uložení nastavení odejděte z režimu instalačního programování.

Použití instalačního programovacího menu

Obecné zásady menu instalačního programování

V této kapitole jsou použity následující typografické zásady:

1. Číselné klávesy jsou reprezentovány jako ①, pokud nejsou jako poslední v řadě programovací sekvence, v takovém případě jsou reprezentovány jako ❶
2. Texty zobrazené na displeji jsou prezentovány tímto typem písma:

System:

1)Casovace ↓

Poznámky:

Pokud je parametr „Auth.Instal.“ nastaven na „ANO“, je pro autorizaci technika pro vstup do režimu instalačního programování nutno zadat také Hlavní kód. V takovém případě je nutné zadat hlavní kód po instalačním kódu v uživatelském menu.

Nabídka „rychlé klávesy“ pro volbu položek menu je zobrazena pouze pro podporované položky. Pro položky, které nepodporují funkci „rychlé klávesy“ je tato volba nedostupná.

Instalační menu obsahuje tyto základní volby:

- | | |
|--------------------------|-------------------------|
| ① Systém, strana 61 | ❹ Audio, strana 157 |
| ❷ Zóny, strana 86 | ❺ Instalace, strana 160 |
| ❸ Výstupy, strana 111 | ❻ Zařízení, strana 176 |
| ❹ Kódy, strana 122 | ❼ Odchod, strana |
| ❺ Komunikace, strana 127 | |

Hlavičky sloupků mají následující význam:

Hlavička sloupku	Popis
Klávesy	Rychlé klávesy pro volbu položky menu, znamenají sekvenci stisků číselných kláves.
Parametr	Název vybrané programové položky.
Výchozí	Výchozí tovární hodnota vybraného parametru. Tovární hodnoty by měly vyhovovat většině instalací.
Rozsah	Rozsah hodnot, které je možno parametru zadat.

Použití funkce „rychlé klávesy“:

1. Vstupte do režimu Instalační programování a zůstaňte v hlavní nabídce.
2. Zadejte sekvenci stisku číselných kláves zobrazenou ve sloupci „klávesy“ (zleva doprava) pro přesun do položky ve sloupci „parametr“ a stiskněte .

1 Systém

Menu Systém poskytuje přístup do podmenu a jejich souvisejících parametrů pro programování konfiguračních nastavení aplikovaných pro celý systém.

Jakmile z hlavního menu instalačního programování vstoupíte do menu „Systém“, máte k dispozici tyto položky podmenu:

① ① Časovače, strana 61

① ② Ovládání, strana 65

① ③ Popisy, strana 61

① ④ Zvuky, strana 81

① ⑤ Nastavení, strana 83

① ⑥ Synchronizace hodin, strana

① ⑦ Servisní informace, strana 84

① ⑧ Update firmware, strana 85

① ① Časovače

Toto menu umožňuje nastavovat časové parametry pro dobu trvání funkcí.

Parametry v menu „časovače“ nastavujte následujícím způsobem:

System: Časovače

Klávesy	Parametr	Výchozí	Rozsah
① ① ① ①	Odch./vstup zpožd.1		
	Odchodové / vstupní zpoždění (skupina 1).		
① ① ① ① ①	Vstupní zpoždění 1	30 sekund	01-255 sekund
	Doba trvání vstupního zpoždění 1.		
① ① ① ① ②	Odch.zpoždění 1	45 sekund	01-255 sekund
	Doba trvání odchodového zpoždění 1.		
① ① ① ②	Odch./vstup zpožd.2		
	Odchodové / vstupní zpoždění (skupina 2).		
① ① ① ② ①	Vstupní zpoždění 2	30 sekund	01-255 sekund
	Doba trvání vstupního zpoždění 2		

Klávesy	Parametr	Výchozí	Rozsah
① ① ① ② ②	Odch.zpoždění 2	45 sekund	01-255 sekund
	Doba trvání odchodového zpoždění 2.		
① ① ① ③ ③	Čas sirény	15 minut	01-90 minut
	Doba trvání spuštění sirény při poplachu.		
① ① ① ④ ④	Zpoždění sirény	00 minut/sekund	00-90 minut/sekund
	Doba zpoždění spuštění bzučáku klávesnice a sirény od vzniku poplachu.		
① ① ① ⑤ ⑤	Spínané napájení	10 sekund	00-90 sekund
	Čas, po který bude přerušeno napájení detektorů požáru z programovatelných výstupů – pro reset požárních detektorů. Přerušení je iniciováno buď ručně, nebo automaticky pokud je zapnuta funkce ověření požárního poplachu. (Více informací viz „Dvojí ověření požárních poplachů“, strana 69).		
	Poznámka:		
	Tento parametr je platný pro všechny programovatelné výstupy naprogramované jako „S.AUX“.		
① ① ① ⑥ ⑥	Bezdráty		
	Specifikuje časové intervaly potřebné pro funkci bezdrátových modulů.		
① ① ① ⑥ ⑥ ①	Čas zarušení	NENÍ	NENI, 10, 20 nebo 30 sekund
	Specifikuje dobu trvání, po kterou budou bezdrátové moduly LightSYS tolerovat nežádoucí rádiové frekvence produkované cizími vysílači, které jsou schopny blokovat (zarušit) přijímače LightSYS. Po překročení tohoto času hlavní jednotka vyšle přenosový kód na monitorovací stanici.		
	① NENI ② 10 SEK ③ 20 SEK ④ 30 SEK		
	NENI: Zarušení nebude detekováno ani přenášeno.		
	Poznámka:		
	V závislosti na nastaveném čase zarušení budou po detekci zarušení produkovány různé zvuky.		
① ① ① ⑥ ⑥ ②	RX Supervize	0	0-7 hodin

Klávesy	Parametr	Výchozí	Rozsah
	<p>Specifikuje, jak často systém očekává, že dostane signál od systémových vysílačů. Pokud není signál z vysílače (zóny) přijatý v tomto nastaveném čase, je vysílač považován za ztracený a systém vyšle zprávu na monitorovací stanici a stav systému bude „nepřipraven“.</p> <p>Poznámka: 0 hodin znamená vypnutou supervizi. Doporučený čas supervize je minimálně 3 hodiny.</p>		
① ① ⑦ ⑦	Zpožd.výpadku AC	30	001-255 minut
	<p>V případě výpadku napájení AC tento parametr nastavuje dobu zpoždění před odesláním zprávy na monitorovací stanici a před sepnutím programovatelného výstupu. Čas nastavený na „0“ znamená žádné zpoždění.</p>		
① ① ⑧ ⑧	Zpoždění obchůzky	30	01-99 minut
	<p>Specifikuje, jak dlouho bude systém deaktivován po zadání uživatelského kódu s autorizací „Obchůzka“.</p>		
① ① ⑨ ⑨	Omez. znovuaktiv.	00	00-15 krát
	<p>Opakované narušení stejné zóny může způsobovat nepříjemné opakování poplachů způsobené vlivy prostředí, poruchou detektoru apod. Tento parametr specifikuje počet narušení stejné zóny během jedné doby aktivace před tím, než bude zóna automaticky přemostěna.</p> <p>Poznámka Zadáním 00 funkci omezení znovuaktivace vypnete.</p>		
① ① ⑩ ⑩	Zpožd.opak.volání	30	0–255 sekund
	<p>Čas v sekundách znamenající prodlevu mezi pokusy o vytáčení stejného telefonního čísla. Souvisí s Parametry MS a Parametry NM.</p>		
① ① ⑪ ⑪	Zvuk posl.odchodu	00	0–255 sekund
	<p>Definuje závěrečný úsek Odchozího času, kdy se změní zvuk bzučáku (v klávesnici) jako indikace, že se blíží konec Odchozího času.</p>		

Klávesy	Parametr	Výchozí	Rozsah
① ① ① ②	Bzuč.při část.akt.	15	01-99 sekund
	Definuje, jak dlouho bude znít bzučák klávesnice před spuštěním sirény v případě poplachu v režimu ČÁSTEČNĚ aktivace. Tento časovač je platný pouze v případě, pokud je v nastavení systému parametr Bzučák->Siréna nastaven na „Ano“.		
① ① ① ③	Časovač stavu	180	0-255 sekund
	Definuje, jak bude zobrazen stav systému, pokud je systém aktivován. Pokud je čas nastaven na „0“, bude stav systému zobrazen po celou dobu aktivace. Pokud je nastavení jiné než 0, bude stav systému zobrazen pouze na dobu od začátku aktivace po nastavený čas.		
① ① ① ④	Časovač servisu	000	0-255 týdnů
	Tento časovač použijte pro pravidelné generování zprávy „Požadavek servisu“, která připomene uživateli, že je potřeba udělat pravidelný servis. Uživatel může i nadále aktivovat a deaktivovat systém. Jakmile je nastavený čas jiný než „0“, ústředna bude odpočítávat čas. Jakmile čas vyprší, v době deaktivace se na displeji všech LCD klávesnic zobrazí servisní zpráva. Pro smazání zprávy musí instalační technik resetovat čas zadáním kódu v menu „Anti kód“ nebo udělat „dálkový reset“ systému.		
① ① ① ⑤	Časovač platby	000	0-255 týdnů
	Tento časovač použijte pro připomenutí termínu splatnosti uživateli. Jakmile je nastavený čas jiný než „0“, ústředna bude odpočítávat čas. Jeden týden před uplynutím času se v době deaktivace na displeji všech LCD klávesnic zobrazí servisní zpráva. Od této doby systém nelze aktivovat. Pro resetování časovače je nutné zadat buď kód v položce menu „Anti kód“, nebo zadat Instalační kód nebo udělat „dálkový reset“ systému.		
① ① ① ⑥	Čas.pulz.otev.z.	25 sec	0-255 sekund
	Tento časovač je platný pouze pro zóny, u kterých je čítač pulzů nastaven na hodnotu větší než „1“ (viz ② ① ② ⑦ ②ZZ) V případě, že je zóna nepřipravena na dobu nastavenou tímto časovačem, bude brána jako narušená a bude reagovat podle toho, jaký má definován typ.		

Klávesy	Parametr	Výchozí	Rozsah
① ① ① ⑦	Čas bez aktivity	0	0-255 minut
<p>Tento časovač má vztah k plánovači automatické aktivace / deaktivace. Pokud není přijat žádný signál z nějaké zóny v podsystemu, který je definován v plánovači pro aktivaci/deaktivaci po dobu definovanou časovačem neaktivity, plánovač automatické aktivace bude spuštěn a příslušný podsystem bude automaticky aktivován. (podle definice plánovače).</p> <p>Poznámka: Časovač neaktivity v programu plánovače by měl být povolen v položce: Uživatel.menu> Hodiny>Plánovač>Týdenní>Plánovač #>Aktivace/Deaktivace>6) Neaktivita.</p>			

① ② Ovládání

Menu ovládání systému obsahuje parametry, které nastavují specifické činnosti systému. Parametry v menu ovládání nastavujte následujícím způsobem:

System: Ovládání: Základní

Klávesy	Parametr	Výchozí	Rozsah
① ② ①	Základní programování		
<p>V této části nastavujete nejběžnější činnosti systému.</p>			
① ② ① ① ①	Rychlá aktivace	Ano	Ano/Ne
<p>ANO: Pro aktivaci není nutné zadání uživatelského kódu (plná i částečná).</p> <p>NE: Pro aktivaci je nutné zadat uživatelský kód (plná i částečná).</p>			
① ② ① ① ②	Rychlé výstupy	Ano	Ano/Ne
<p>ANO: Pro ovládání výstupů není nutné zadat uživatelský kód.</p> <p>NE: Pro ovládání výstupů je nutné zadat uživatelský kód.</p>			
① ② ① ① ③	Povol.přemostění	Ano	Ano/Ne
<p>ANO: Přemostění zón v systému je povoleno autorizovaným uživatelům po zadání platného kódu.</p> <p>NE: Přemostění zón NENÍ v systému povoleno.</p>			

Klávesy	Parametr	Výchozí	Rozsah
① ② ① ④ ④	Rychlé přemos.	Ne	Ano/Ne
	ANO: Pro přemostění zón není nutné zadat uživatelský kód. NE: Pro přemostění zón je nutné zadat uživatelský kód.		
① ② ① ⑤ ⑤	Porucha špatný kód	Ano	Ano/Ne
	ANO: Po třech po sobě jdoucích pokusech o aktivaci či deaktivaci, kdy byl zadán nesprávný uživatelský kód, systém vyše zprávu na monitorovací stanici. Lokální zvukový poplach nebude spuštěn, bude ale zobrazena informace na připojených klávesnicích. NE: Lokální zvukový poplach bude také spuštěn.		
① ② ① ⑥ ⑥	Zahouknutí sirény	Ano	Ano/Ne
	ANO: Aktivace či deaktivace provedená dálkovým ovladačem, bezdrátovou klávesnicí nebo klíčovým ovladačem bude signalizována "pípnutím" a bliknutím majáku následovně: <ol style="list-style-type: none"> 1x pípnutí indikuje aktivaci systému. 2x pípnutí indikuje deaktivaci systému. 4x pípnutí indikuje deaktivaci systému po vzniklém poplachu. NE: Nebude prováděna žádná indikace.		
① ② ① ⑦ ⑦	3 min. přemostění	Ne	Ano/Ne
	ANO: Všechny zóny budou po úplném odpojení a obnově napájení systému automaticky přemostěny na 3 minuty. Tento čas slouží k stabilizaci připojených detektorů. NE: Bez automatického přemostění.		
① ② ① ⑧ ⑧	Hlasitá panika	Ne	Ano/Ne
	ANO: Při spuštění poplachu „Panika“ na klávesnici, dálkovým ovladačem nebo zónou dojde k sepnutí sirény. NE: Při spuštění poplachu „Panika“ nedojde k žádné indikaci (tichá panika).		
	Poznámka		
	Systém pokaždé vysílá informaci o poplachu panika na monitorovací stanici.		

Klávesy	Parametr	Výchozí	Rozsah
① ② ① ① ① ①	Bzučák -> siréna	Ne	Ano/Ne
	<p>ANO: V případě spuštění poplach při částečné aktivaci, bude nejprve spuštěn bzučák klávesnice na dobu nastavenou v parametru „Bzučák při částečné aktivaci“ (viz strana 64) a až po tomto čase bude spuštěna siréna.</p> <p>NE: V případě poplachu během částečné aktivace budou bzučák a siréna spouštěny současně.</p>		
① ② ① ① ① ①	Hlasité zarušení	Ne	Ano/Ne
	<p>Souvisí s parametrem Čas zarušení, popsáným na straně 62.</p> <p>ANO: Po překročení nastavené doby přítomnosti cizího signálu, hlavní jednotka spustí vnitřní sirény a vyšle přenosovou zprávu na monitorovací stanici.</p> <p>NE: Stejně jako výše, pouze nebudou spuštěny vnitřní sirény.</p>		
① ② ① ① ① ①	Odch.bzuč.v část.akt.	Ano	Ano/Ne
	<p>Určuje, zda systém bude zvukově indikovat odchozí zpoždění při částečné aktivaci.</p> <p>ANO: Odchozí zpoždění bude zvukově indikováno.</p> <p>NE: Odchozí zpoždění nebude zvukově indikováno.</p>		
① ② ① ① ① ①	Nouzový klíčový ovladač	Ano	Ano/Ne
	<p>ANO: Aktivace nepřipraveného podsystému klíčovým ovladačem nebo proximity čtečkou je povoleno. Všechny narušené (nepřipravené) zóny budou automaticky přemostěny. Podsystém bude „nouzově aktivován“ a všechny ostatní zóny budou schopné spustit poplach.</p> <p>NE: Aktivace podsystému nebude možná, dokud nebudou všechny zóny v klidu (připraveny).</p>		

Klávesy	Parametr	Výchozí	Rozsah
① ② ① ① ③	Varování při autoaktivaci	Ano	Ano/Ne
<p>Souvisí s funkcí automatická aktivace/deaktivace.</p> <p>ANO: Pro podsystém(y) s automatickou aktivací bude 4,25 min. před aktivací spuštěna zvuková signalizace jako varování. Po tuto dobu bude signalizováno odchozí zpoždění.</p> <p>Během této doby můžete zadat platný uživatelský kód odložit automatickou aktivaci o 45 min.</p> <p>Jakmile je “automatická aktivace“ zrušena, podsystém již nebude během současného dne automaticky aktivován.</p> <p>Rozšířené 4.25 minutové varování nebude aplikováno na automatickou částečnou aktivaci.</p> <p>NE: Automatická aktivace naprogramovaného podsystému, bude provedeno v nastaveném čase. Odchozí zpoždění bude signalizováno dle času odchozího zpoždění.</p>			

System: Ovládání: Pokročilé

Klávesy	Parametr	Výchozí	Rozsah
① ② ②	Pokročilé	Ano	Ano/Ne
	Tato část popisuje možnosti nastavení rozšířeného ovládání systému		
① ② ② ① ①	Dvojitě ověření požárních poplachů	Ne	Ano/Ne
	ANO: Povoluje verifikaci poplachu z požárních detektorů. Po prvním je napájení požárních detektorů přerušeno na dobu nastavenou v parametru Spínané napájení . Požární poplach bude spuštěn, pokud dojde ke spuštění detektoru na stejné zóně do 1 minuty od prvního poplachu. NE: Ověření požárního poplachu není zapnuto.		
① ② ② ① ②	Poplach ztráta EZ	Ne	Ano/Ne
	ANO: V případě ztráty komunikace mezi hlavní jednotkou a expandérem zón systém přenesení informací na MS a vyhlásí poplach. NE: Systém nevyhlásí poplach, bude pouze lokálně signalizovat poruchu.		
① ② ② ① ③	Hlavní kód	Ne	Ano/Ne
	ANO: Všechny uživatelské kódy a datum a čas může měnit pouze uživatel s autorizací „hlavní kód“. NE: Uživatelé s autorizací „hlavní kód“ a „kód správce“ mohou měnit svoje vlastní kódy a všechny kódy s nižší autorizací včetně času a datumu.		
① ② ② ① ④	Oblast	Ne	Ano/Ne
	Mění režim systému na „oblast“ místo „podsystem“, který má vliv pouze na chování společných zón. ANO: Společné zóny se budou chovat následovně: <ul style="list-style-type: none">• Společná zóna se aktivuje, pokud je nějaký podsystem aktivní.• Společná zóna se deaktivuje, až jsou všechny podsystemy deaktivovány. NE: Společné zóny se budou chovat následovně: <ul style="list-style-type: none">• Společná zóna se aktivuje, až jsou všechny podsystemy aktivovány.• Společná zóna se deaktivuje, pokud je nějaký podsystem deaktivován.		

Klávesy	Parametr	Výchozí	Rozsah
① ② ② ⑤ ⑤	Globální následná	Ne	Ano/Ne
	<p>ANO: Určuje, že všechny zóny (naprogramované jako „následné“) budou respektovat příchozí/odchozí čas ze všech aktivovaných podsystémů.</p> <p>NE: Určuje, že všechny zóny (naprogramované jako „následné“) budou respektovat příchozí/odchozí čas pouze z podsystému, ke kterému byly přiděleny.</p>		
① ② ② ⑥ ⑥	Letní/zimní	Ne	Ano/Ne
	<p>ANO: LightSYS automaticky posune hodiny o jednu hodinu dopředu na jaře (poslední neděle v Březnu) a jednu hodinu zpět na podzim (poslední neděle v říjnu).</p> <p>NE: Automatická změna času není zapnuta.</p>		
① ② ② ⑦ ⑦	24hod.přemostění	Ne	Ano/Ne
	<p>ANO: Uživatel má povoleno přemostění 24-hodinových zón.</p> <p>NE: Uživatel nemá povoleno přemostění 24-hodinových zón.</p>		
① ② ② ⑧ ⑧	Technický tamper	Ne	Ano/Ne
	<p>ANO: Po vzniku tamper poplachu () je nutno zadat instalační kód. Tímto způsobem je pro reset tamper poplachu nutný zásah instalační firmy. Nicméně uživatel stále může aktivovat systém, přestože je indikován tamper.</p> <p>NE: Po vzniku tamper poplachu není nutný zásah instalační firmy.</p>		
① ② ② ⑨ ⑨	Technický reset	Ne	Ano/Ne
	<p>ANO: Po vzniku poplachu v podsystému je nutný reset zadáním instalačního kódu. Tímto způsobem je pro reset poplachu nutný zásah instalační firmy.</p>		
	Poznámka		
	<p>Pro rozsvícení kontrolky „Ready/ ✓ “ musí být všechny zóny v podsystému v klidu.</p> <p>NE: Po deaktivaci podsystému (resetu), se kontrolka „Rady/✓ “ rozsvítí, pokud jsou všechny zóny v podsystému v klidu.</p>		

Klávesy	Parametr	Výchozí	Rozsah
① ② ② ① ①	Engineer tamper	Ne	Ano/Ne
	<p>ANO: Po vzniku tamper poplachu nebude systém připraven k aktivaci a kontrolka () bude stále svítit. Pro reset je nutné zadání instalačního kódu. Tímto způsobem je pro reset tamper poplachu nutný zásah instalační firmy.</p> <p>NE: Po resetu tamper poplachu uživatelským kódem je systém připraven.</p>		
① ② ② ① ①	Aktivace s nízk.baterií	Ano	Ano/Ne
	<p>ANO: Umožní aktivaci v systému i přesto, že je indikována slabá baterie (včetně přídatných napájecích zdrojů).</p> <p>NE: Pokud je v systému indikována slabá baterie, nebude možné v systému aktivovat.</p>		
① ② ② ① ②	Sirána 30/10	Ne	Ano/Ne
	<p>ANO: Vnitřní sirény přestanou znít na 10 sekund po každých 30 sekundách činnosti.</p> <p>NE: Vnitřní sirény jsou spuštěny nepřetržitě.</p>		
① ② ② ① ③	Požární signalizace	Ne	Ano/Ne
	<p>ANO: Během požárního poplachu budou sirény produkovat tři signály následované krátkou pauzou.</p> <p>NE: Během požárního poplachu budou sirény střídavě spuštěny na 2 sekundy s 2 sekundovou pauzou.</p>		

Klávesy	Parametr	Výchozí	Rozsah
① ② ② ① ④	IMQ instalace	Ne	Ano/Ne
	<p>ANO: Vybrané systémové parametry budou nastaveny následovně:</p> <ul style="list-style-type: none"> • Auto Arm Bypass: V případě narušené zóny v průběhu autoaktivace, systém provede aktivaci a vyhlásí tichý poplach (dokud nebude narušená zóna v klidu). • Výstup nastavený jako "Autoaktivace poplach" je aktivní. • Výstup nastavený jako "Poplach ztráta zóny" je aktivní. • Uživatel Obchůzka: Jakmile uživatel „Obchůzka“ deaktivuje podsystém, ten bude automaticky aktivován po nastavené době (viz strana 63). Pokud bude v době aktivace nějaká zóna narušena, podsystém se aktivuje a systém vyhlásí poplach (dokud se narušená zóna neuzavře). <p>NE: Vybrané systémové parametry budou nastaveny následovně:</p> <ul style="list-style-type: none"> • Auto Arm Bypass: V případě narušené zóny v průběhu autoaktivace, systém narušené zóny přemostí a aktivuje podsystém. • Výstup nastavený jako "Autoaktivace poplach" není aktivní. • Výstup nastavený jako "Poplach ztráta zóny" není aktivní. • Uživatel Obchůzka: Jakmile uživatel „Obchůzka“ deaktivuje podsystém, ten bude automaticky aktivován po nastavené době (viz strana 63). Pokud bude v době aktivace nějaká zóna narušena, podsystém zónu přemostí. 		
① ② ② ① ⑤	Zákaz příchozích volání	Ne	Ano/Ne
	<p>Tento parametr slouží k zakázání všech příchozích volání prostřednictvím hlasového kanálu (PSTN nebo GSM).</p> <p>ANO: Příchozí volání přes hlasový kanál jsou zakázána.</p> <p>NE: Příchozí volání přes hlasový kanál jsou povolena.</p> <p>Poznámka</p> <p>Příchozí datové volání prostřednictvím datového kanálu GSM jsou neustále povolena.</p>		

Klávesy	Parametr	Výchozí	Rozsah
① ② ② ① ⑥	Zákaz klávesnic při autoaktivaci	Ne	Ano/Ne
	ANO: Pokud je podsystém aktivován manuálně nebo režimem autoaktiveace a současně je zadán čas deaktivace, tento parametr specifikuje, že tento podsystém nebude možné deaktivovat z klávesnic.		
	Poznámka		
	Podsystém bude možné deaktivovat pouze použitím konfiguračního software nebo zadaným časem v plánovači (automatická deaktivace).		
	NE: Pokud je podsystém aktivován manuálně nebo režimem autoaktiveace a současně je zadán čas deaktivace, tak přesto bude možné podsystém deaktivovat z klávesnic.		
① ② ② ① ⑦	Zpoždění bzučáku	Ano	Ano/Ne
	ANO: Bzučák klávesnice bude tichý během nastavené doby pro zpoždění sirény.		
	NE: Bzučák klávesnice bude spuštěn bezprostředně po vzniku poplachu.		
① ② ② ① ⑧	Interní siréna=bzučák	Ano	Ano/Ne
	ANO: Vnitřní sirény budou fungovat stejně jako bzučák klávesnice.		
	NE: Vnitřní sirény budou fungovat stejně jako venkovní sirény (a ne jako bzučák klávesnic).		
① ② ② ① ⑨	Potvrzení inter.sirénou	Ne	Ano/Ne
	ANO: Potvrzený poplach spouští vnitřní sirény.		
	Poznámka		
	Potvrzený poplach aktuálně eliminuje zpoždění bzučáku a způsobí okamžité spuštění vnitřních sirén.		
	NE: Vnitřní sirény budou spouštěny normálně (po uplynutí nastaveného zpoždění sirény).		
① ② ② ② ① ⑩	Potvrzení exter.sirénou	Ano	Ano/Ne
	ANO: Potvrzený poplach spouští venkovní sirény.		
	Poznámka		
	Potvrzený poplach aktuálně eliminuje zpoždění sirény a způsobí okamžité spuštění venkovních sirén.		
	NE: Venkovní sirény budou spouštěny normálně (po uplynutí nastaveného zpoždění sirény).		

Klávesy	Parametr	Výchozí	Rozsah
① ② ② ② ①	Chyba Speaker Time Out	Ano	Ano/Ne
	<p>Tato volba určuje dobu trvání poplachu signalizovaného vnitřními sirénami, jakmile jsou odchozí dveře definovány jako „Poslední odchod“ a nejsou uzavřeny před uplynutím odchodového zpoždění („CHYBA ODCHODU“).</p> <p>ANO: Pro vnitřní sirény při poplachu “CHYBA ODCHODU” bude platný nastavený čas sirény.</p> <p>NE: Vnitřní sirény při poplachu “CHYBA ODCHODU” budou spuštěny až do resetu poplachu uživatelem.</p>		
① ② ② ② ②	Tamper Report	Ano	Ano/Ne
	<p>Tato volba určuje, jak bude v deaktivovaném stavu informace o tamper poplachu přenášena na monitorovací stanici (MS).</p> <p>ANO: Tamper bude přenášen vždy.</p> <p>NE: Vznik tamper nebude v době deaktivace přenášen.</p>		
	Poznámka:		
	Zpráva o obnově tamper bude na MS přenášena vždy, bez ohledu na nastavení“TAMPER REP“.		
① ② ② ② ③	Aktivace s poruchou AC	Ano	Ano/Ne
	<p>ANO: Systém bude možno aktivovat i v případě poruchy napájení AC na hlavní jednotce, přídatném napájecím zdroji či sběrnice siréně.</p> <p>NE: Systém nebude v případě poruchy napájení AC možno aktivovat.</p>		
① ② ② ② ④	Aktivace -> maják	Ne	Ano/Ne
	<p>Tato volba umožňuje signalizovat ukončení aktivace majákem (vnitřním nebo venkovním) připojeném na programovatelný výstup - Výstupy >Sleduje podsystém > Spust.maják).</p> <p>ANO: Signalizace ukončení aktivace majákem je zapnuta.</p> <p>NE: Signalizace ukončení aktivace majákem je vypnuta.</p>		
① ② ② ② ⑤	Poslední částečná	Ano	Ano/Ne
	<p>Tato volba určuje chování zóny „poslední odchod“ v režimu částečné aktivace.</p> <p>ANO: Pro ukončení částečné aktivace není nutné otevřít a zavřít dveře, pokud jsou dveře zavřeny. Zóna se chová jako typ „Od(Ot)/Vs“.</p> <p>NE: V režimu částečné aktivace není žádná změna ve funkci zóny „poslední odchod“.</p>		



Klávesy	Parametr	Výchozí	Rozsah
① ② ② ② ⑥	Částečná -> maják	Ne	Ano/Ne
	<p>ANO: Částečná nebo skupinová aktivace bude po ukončení odchodového zpoždění signalizována majákem zapojeným na výstup: (Výstupy>Sleduje podsystém > Spust.maják).</p> <p>NE: Částečná nebo skupinová aktivace nebude externím majákem signalizována.</p>		
① ② ② ② ⑦	Prázdný displej	Ne	Ano/Ne
	<p>ANO: Dvě minuty po poslední operaci na klávesnici bude displej na klávesnici prázdný. Po stisku jakékoliv klávesy se objeví zpráva: Zadej kód. Uživatel musí zadat platný kód nebo přiložit proximity tag. Displej se přepne do normálního režimu. Tato volba se používá pro klávesnice umístěné mimo střežené prostory, aby nebylo vidět aktuální stav systému.</p> <p>NE: Displej klávesnice funguje normálně.</p>		

System: Ovládání: Komunikace

Klávesy	Parametr	Výchozí	Rozsah
① ② ③	Komunikace		
	Tato část popisuje nastavení ovládání komunikace.		
① ② ③ ①	Monitor. Stanice povolena	Ano	Ano/Ne
	<p>ANO: Umožňuje přenášet události na Monitorovací Stanici (MS) - poplachy, poruchy, supervize apod.</p> <p>NE: Komunikace na MS je vypnuta. Používejte, pokud systém není napojen na monitorovací stanici.</p>		
① ② ③ ②	Následuj mne povoleno	Ano	Ano/Ne
	<p>ANO: Povoluje komunikaci Následuj-Mne (NM).</p> <p>Pokud je současně povolena komunikace na MS a NM, systém bude jako první přenášet informace na MS a až poté na NM.</p> <p>NE: Komunikace Následuj-Mne je vypnuta.</p>		

Klávesy	Parametr	Výchozí	Rozsah
① ② ③ ③	Konfigurační software (U/D) povolen	Ano	Ano/Ne
	<p>ANO: Povoluje instalační firmě vzdálené spojení LightSYS s „konfiguračním software“ a provádět tak dálkové programování, testování, sledování stavu systému apod.</p> <p>NO: Výše uvedená komunikace je vypnuta.</p>		

System: Ovládání: EN 50131

Klávesy	Parametr	Výchozí	Rozsah
① ② ④	EN 50131		
	Tato část ovládání odkazuje na parametry v souladu s normou EN50131.		
① ② ④ ①	Autorizace instalační	Ne	Ano/Ne
	<p>Tato volba omezuje pro instalační a sub-instalační autorizaci přístup do režimu programování.</p> <p>ANO: Pro autorizaci pro vstup do režimu programování je vyžadováno zadání hlavního kódu. Autorizace je omezena na jednu hodinu.</p> <p>NO: Pro vstup do režimu programování není vyžadována autorizace hlavním kódem.</p>		
① ② ④ ②	Blokování poruch	Ano	Ano/Ne
	<p>Specifikuje, zda bude možné v systému aktivovat podsystém, pokud je indikována nějaká porucha.</p> <p>ANO: Systém je možno aktivovat i v případě hlášení nějaké poruchy.</p> <p>NE: Pokud uživatel začne proces aktivace v případě, že je indikována porucha, musí uživatel před pokračováním aktivace potvrdit, že o všech poruchách ví. Uživatel musí prohlédnout (rolováním) seznam poruch. Na konci seznamu se objeví zpráva: « Přemostit poruchy? » Použitím klávesy  zvolí možnost „A“ a stiskne .</p>		
① ② ④ ③	Obnova poplachu	Ne	Ano/Ne
	<p>ANO: Uživatel musí před opětovnou aktivací systému potvrdit, že si je vědom toho, že v systému byl poplach. Podsystém(y) bude ve stavu „nepřipraven“ až do potvrzení poplachu. Potvrzení poplachu provede uživatel přístupem do položky menu: Zobrazení > Paměť poplachů</p> <p>NE: Před opětovnou aktivací není vyžadováno potvrzení poplachů.</p>		

Klávesy	Parametr	Výchozí	Rozsah
① ② ④ ④	Vybraná paměť	Ne	Ano/Ne
	<p>ANO: V paměti události budou uloženy pouze vybrané události (specifikované v EN).</p> <p>NE: V paměti událostí budou uloženy všechny události.</p>		
① ② ④ ⑤	Obnova poruch	Ne	Ano/Ne
	<p>ANO: Uživatel musí ručně potvrdit obnovu každé poruchy pro návrat do normálního stavu. Potvrzení se provádí přístupem do položky menu: Uživatelské menu > Zobrazení poruch > Stisk OK.</p> <p>NE: Obnova zobrazení poruch je prováděna automaticky.</p>		
① ② ④ ⑥	Odchod.poplach	Ano	Ano/Ne
	<p>ANO: Narušení zóny mimo odchodovou trasu během odchozího zpoždění způsobí vyhlášení poplachu. Informace o aktivaci je na monitorovací stanici přenášena na začátku odchodové procedury (odchodového času).</p> <p>NE: Narušení zóny mimo odchodovou trasu během odchozího zpoždění způsobí zrušení odchodové procedury. Informace o aktivaci je monitorovací stanici přenášena až po úspěšném ukončení odchodové procedury.</p>		
① ② ④ ⑦	Vstupní poplach	Ne	Ano/Ne
	<p>Tato vlastnost se používá pro redukci falešných poplachů přenášných na MS.</p> <p>ANO: Přenos informace o poplachu na MS a spuštění sirény bude zpožděno o 30 sekund, nebo až po uplynutí vstupního zpoždění (kratší čas z těchto dvou) při poplachu způsobeném zónou mimo vstupní cestu.</p> <p>NE: Narušení zóny mimo vstupní cestu způsobí poplach okamžitě i v průběhu vstupního zpoždění, včetně přenosu na MS.</p>		
① ② ④ ⑧	20 min. signál	Ne	Ano/Ne
	<p>ANO: Před aktivací systému provede systém kontrolu zón. Zóny od kterých nedostal více než 20 minut žádný signál budou označeny jako „nepřipravené“. Podsystem, ve kterém jsou nepřipravené zóny nelze aktivovat.</p> <p>NE: Systém neprovádí před aktivací kontrolu zón.</p>		

Klávesy	Parametr	Výchozí	Rozsah
① ② ④ ⑨	Zeslabení	Ne	Ano/Ne
	<p>ANO: Citlivost bezdrátového přijímače LightSYS bude během testu komunikace zeslabena o 6dB.</p> <p>NE: Přijímač LightSYS má stále stejnou citlivost.</p>		

System: Ovládání: DD243

Klávesy	Parametr	Výchozí	Rozsah
① ② ⑤	DD243	Ano	Ano/Ne
	<p>Tato část ovládání odkazuje na parametry v souladu s normou DD243.</p>		
① ② ⑤ ①	Přemostění Odchod/Vstup	Ano	Ano/Ne
	<p>ANO: Uživatel může přemostit zónu Odchod/vstup.</p> <p>NE: Uživatel nemůže přemostit zónu Odchod/vstup.</p>		
① ② ⑤ ②	Vypn.příchod	Ne	Ano/Ne
	<p>ANO: Proces potvrzení poplach je po začátku vstupního zpoždění vypnut.</p> <p>NE: Proces potvrzení poplachu startuje se začátkem vstupního zpoždění.</p>		
① ② ⑤ ③	Vypn.cestu	Ne	Ano/Ne
	<p>ANO: Systém po začátku vstupního zpoždění vyřazuje zóny v příchozí cestě (zpožděné, následné, poslední odchod) z procesu potvrzení poplachu.</p> <p>Poznámka</p> <p>Funkce potvrzení poplachu může být i nadále prováděna na zónách mimo vstupní cestu.</p> <p>NE: Zóny ve vstupní cestě budou po začátku příchozího zpoždění zařazeny do procesu potvrzení poplachu.</p>		

Klávesy	Parametr	Výchozí	Rozsah
① ② ⑤ ④	Instalační potvrzení	Ne	Ano/Ne
	<p>ANO: Po vyhlášení potvrzeného poplach je vyžadován instalační reset. Do provedení instalačního resetu není možné systém aktivovat. Reset je možné provádět zadáním anti-kódu, vstupem do režimu programování, nebo „instalačním resetem“ z klávesnice.</p> <p>NE: Systém je možno aktivovat a deaktivovat jakýmkoliv způsobem (klávesnice, dálkové ovládání telefonem apod.).</p>		
① ② ⑤ ⑤	Zámek klíč.ovladače	Ne	Ano/Ne
	<p>ANO: Pro aktivaci a deaktivaci systému je možné použít pouze přepínací klíčový ovladač.</p>		
	<p>Poznámka</p> <p>Pokud je v systému použito více zón jako „přepínací klíčový ovladač“, aktivace / deaktivace bude provedena až tehdy, když budou všechny tyto zóny ve stejné poloze (aktivace/deaktivace).</p> <p>NE: Systém je možno aktivovat a deaktivovat jakýmkoliv způsobem (klávesnice, dálkové ovládání telefonem apod.).</p>		
① ② ⑤ ⑥	Příchod.deakt.	Ne	Ano/Ne
	<p>Definuje, jak lze deaktivovat systém v závislosti na vstupním zpoždění.</p> <p>ANO: V průběhu vstupního zpoždění lze systém deaktivovat pouze dálkovým ovladačem.</p>		
	<p>Poznámka</p> <p>Pokud je systém aktivován, nemůže být dálkovým ovladačem deaktivován.</p> <p>NE: Systém může být kdykoliv deaktivován jakýmkoliv způsobem.</p>		

System: Ovládání: CP-01

Klávesy	Parametr	Výchozí	Rozsah
① ② ⑥	CP-01		
	<p>Tato část ovládání odkazuje na parametry v souladu s normou SIA CP 01.</p>		

Klávesy	Parametr	Výchozí	Rozsah
① ② ⑥ ①	Restart odchod.	Ne	Ano/Ne
<p>Tento parametr je používán pro definici, zda bude čas odchozího zpoždění restartován dodatečným časem, pokud je odchozí/vstupní zóna během odchozího zpoždění více než dvakrát narušena.</p> <p>ANO: Čas odchozího zpoždění bude jednou restartován, pokud je odchozí/vstupní zóna během odchozího zpoždění narušena.</p> <p>NE: Odchozí zpoždění bude stejné bez ohledu na narušení odchozí/vstupní zóny.</p>			

① ② ⑥ ②	Auto.část.aktiv.	Ne	Ano/Ne
<p>Tento parametr slouží automatickému nastavení typu aktivace při ovládání z klávesnice, pokud není během odchodového zpoždění narušena zóna odchod/vstup.</p> <p>ANO: Pokud během odchozího zpoždění není narušena nějaká zóna odchod/vstup systém provede ČÁSTEČNOU aktivaci.</p> <p>NE: Systém provede PLNOU aktivaci bez ohledu na zónu odchod/vstup.</p>			

System: Ovládání: Zařízení

Klávesy	Parametr	Výchozí	Rozsah
① ② ⑦	Zařízení	Ano	Ano/Ne
<p>Tato část obsahuje nastavení týkající se sběrnicevých zařízení.</p>			
① ② ⑦ ①	AntiMask=tamper	Ne	Ano/Ne
<p>Určuje chování systému po detekci Anti Maskingu na sběrnicevých zóně.</p> <p>ANO: Narušení Anti mask způsobí vyhlášení poplachu tamper.</p> <p>NE: Narušení Anti mask bude signalizováno jako porucha.</p>			
① ② ⑦ ②	AM proximity=tamper	Ne	Ano/Ne
<p>Určuje chování po detekci anti maskingu indikovanou MW kanálem detektoru WatchOUT DT.</p> <p>ANO: Detekce proximity anti mask způsobí vyhlášení poplachu tamper.</p> <p>NE: : Detekce proximity anti mask bude signalizována jako porucha.</p> <p>Všimněte si, že detekce proximity anti mask je spuštěna přibližně 2,2 sekundy po přiblížení se do bezprostřední blízkosti detektoru.</p> <p>Přesvědčte se, že funkce Prox Anti Mask byla v konfiguraci WatchOUT při konfiguraci parametrů sběrnicevých zón povolena.</p>			

Klávesy	Parametr	Výchozí	Rozsah
① ② ⑦ ③	Hlasitý proximity tamper	Ne	Ano/Ne
	Tento parametr platí pro sběrnicevé sirény. ANO: Proximity anti-mask spustí sirénu. NE: Proximity anti-mask bude indikován jako porucha.		
① ② ⑦ ④	Porucha bat.sir.=tamper	Ne	Ano/Ne
	Tento parametr platí pro sběrnicevé sirény. ANO: Porucha napájení sirény bude v systému signalizována jako tamper poplach. NE: Porucha napájení sirény bude v systému signalizována jako porucha.		

① ③ Popisy

V této části je popsáno, jak modifikovat systémové popisy zobrazované na LCD displeji klávesnic umožňující identifikovat systém a podsystémy.

Systém: Popisy

Klávesy	Parametr	Výchozí	Rozsah
① ③ ①	Systém	Bezpecn.System	16 znaků
	Editace globálního systémového popisu		
① ③ ② to ① ③ ⑤	Podsystémy 1 až 4	Podsystem 1 až Podsystem 4	16 znaků

① ④ Zvuky

Menu Zvuky umožňuje nastavit parametry pro zvukovou odezvu systému po následujících událostech.

① ④ ①

Zvuk tamper

Nastavuje zvukovou odezvu na tamper vzniklém na klávesnici nebo rozšiřujícím modulu následovně:

- ① Tichá – bez zvukové odezvy
- ② Jen siréna (pouze externí siréna)
- ③ Jen bzučák (pouze bzučák klávesnice)
- ④ Siréna + bzučák



Systém: Zvuky: Tamper

Klávesy	Parametr	Výchozí	Rozsah
① ④ ① ①	Během deaktivace	Bzučák	①–④
	Nastavuje zvukovou odezvu na tamper vzniklý v deaktivovaném stavu.		
① ④ ① ②	Během aktivace	Jen siréna	①–④
	Nastavuje zvukovou odezvu na tamper vzniklý v aktivovaném stavu.		
① ④ ②	Hlasitost reproduk.		
	Nastavuje hlasitost vnitřního reproduktoru zapojeného na svorky Bells+/LS- v závislosti na stavu systému. Rozsah hlasitosti lze nastavit mezi 0 (tichý) až 9 (max.hlasitost). Při změně hlasitosti vydá reproduktor zkušební zvuk pro kontrolu zvolené úrovně hlasitosti.		
① ④ ② ①	Porucha	9	0-9
	Nastavuje hlasitost zvuku vnitřního reproduktoru při signalizaci poruchy v systému.		
① ④ ② ②	Chime	9	0-9
	Nastavuje hlasitost zvuku vnitřního reproduktoru při „chime“. Funkce „chime“ slouží k akustické indikaci narušení zóny ve stavu deaktivace.		
① ④ ② ③	Odchod/vstup	9	0-9
	Nastavuje hlasitost zvuku vnitřního reproduktoru v průběhu odchozího nebo příchozího zpoždění.		
① ④ ② ④	Poplach	9	0-9
① ④ ③	Zvuk ztráty RF		
	Nastavuje příslušnou zvukovou indikaci při detekci ztráty bezdrátové zóny. Zvuková odezva může být buď jako při poruše nebo jako při tamper.		
	① Jako porucha		
	② Jako porucha		
	Nastavuje hlasitost zvuku vnitřního reproduktoru při signalizaci poplachu v systému.		

①⑤ **Nastavení**

Tato volba umožňuje nastavení systému v souladu se specifickými normami, jazyky a požadavky uživatele:

System: Nastavení

Klávesy	Parametr	Výchozí	Rozsah
①⑤①	DIP 2	Povolen	Povolen/zakázán
<p>Určuje, zda je DIP přepínač SW1-2 (default) povolen či zakázán.</p> <p>Povolen: Při vypnutí a zapnutí všech napájení hlavní jednotky a DIP přepínač SW1-2 je v poloze „ON“, pak budou Instalační, Sub-Instalační a Hlavní kódy smazány a nastaveny na výchozí tovární hodnoty. V tomto případě po vstupu do režimu Instalační programování, systém automaticky spustí proceduru „automatického nastavení“.</p> <p>Klávesou  přepínáte mezi volbou povolen / zakázán.</p>			
①⑤②	Default panel		
<p>Obnovuje programové parametry na výchozí tovární hodnoty.</p> <p>Volba obnovy na tovární hodnoty bude následována dotazem, zda si přejete nahradit také popisy a smazat naučená bezdrátová zařízení.</p> <p>Klávesou  vyberte Vaši volbu. (viz strana 59)</p>			
①⑤③	Vymazat bezdráty		
<p>Vymaže naučená bezdrátová zařízení bez dalších změn naprogramovaných parametrů. Vyberte přijímač, který bude smazán. (Poznámka: Tato volba bude dostupná pouze tehdy, je-li v systému naučeno nějaké bezdrátové zařízení.)</p>			
①⑤④	Standard		
<p>Nastaví programové parametry systému na hodnoty v souladu s vybranou normou (standardem):</p> <ul style="list-style-type: none">• Normy EN, strana 76• DD243, strana 78• CP01, strana 79			

Klávesy	Parametr	Výchozí	Rozsah
① ⑤ ⑤	Zákazník		
	Nastaví programové parametry systému na hodnoty v souladu s vybraným kódem zákazníka. Každý zákazník má svoje předdefinované parametry.		
	Poznámka:		
	Výběr zákazníka je odlišný, než použití obnovy na výchozí tovární hodnoty.		
① ⑤ ⑥	Jazyk		
	Nastavení systémového jazyku (Email, SMS a jazyk klávesnice)		
	<ul style="list-style-type: none"> ① Text –Změna jazyku klávesnice ② Hlas –Změna jazyku hlasových zpráv. (Tato volba je dostupná pouze tehdy, je-li nainstalován hlasový modul) 		

① ⑥ Synchronizace hodin

Tato volba je použita pro automatické nastavení času a datumu přes IP síť nebo GPRS (protokolem NTP nebo Daytime).

System: Synchronizace hodin

Klávesy	Parametr	Výchozí	Rozsah
① ⑥ ①	Server	Daytime	
	Vyberte internetový protokol:		
	<ul style="list-style-type: none"> ① NTP (Network Time Protocol) ② DAYTIME 		
① ⑥ ②	Host	99.150.184.201	
	IP adresa nebo jméno serveru.		
① ⑥ ③	Port	00013	
	NTP port serveru.		
① ⑥ ④	Časové pásmo (GMT)		
	Rolováním vyberte z dostupných možností:		
	<ul style="list-style-type: none"> ① ①) GMT-12:00 – ③ ③) GMT+13:00. 		

①⑦ Servisní info

Menu Servisní info umožňuje zadat informace přístupné uživateli o kontaktu na instalační firmu pro případ, že je potřeba provést servis.

System: Servisní info

Klávesy	Parametr	Výchozí	Rozsah
①⑦①	Jméno	16 znaků	
	Umožňuje zadat nebo změnit jméno firmy nebo technika, který poskytuje servis.		
①⑦②	Telefon	16 znaků	
	Umožňuje zadat nebo změnit telefonní číslo servisu.		

①⑧ Update firmware

Poznámka:

Tato volba je dostupná pouze tehdy, je-li v systému instalován IP nebo GSM modul.

Parametry konfiguruje následovně:

System: Update firmware

Klávesy	Parametr	Výchozí	Rozsah
①⑧①	Server IP	firmware.riscogroup.com	
	Zadejte IP adresu routeru/gateway, kde je umístěn soubor s update.		
①⑧②	Server Port	80	
	Zadejte port na routeru/gateway, kde je umístěn soubor s update.		
①⑧③	Jméno souboru	CMD.TXT	
	Zadejte jméno souboru, který obsahuje update, například: /LightSYS/0UK/cpcp.bin <i>Kontaktujte technickou podporu pro více informací o názvu souboru</i>		
①⑧④	Stáhnout soubor		
	Vyberte komunikační cestu pro update		
	① Přes IP		
	② Přes GPRS		

2 Zóny

LightSYS podporuje až 32 zón. Každá zóna může být definována jako drátová zóna, bezdrátová zóna nebo sběrníková zóna. Atributy zón závisí na typu zóny (drátová, bezdrátová nebo sběrníková zóna).

Menu „Zóny“ zahrnuje další submenu, která jsou odpovídající parametrům zvolené zóny. Po vstupu do menu „Zóny“ z hlavního menu instalačního programování máte k dispozici následující možnosti nastavení parametrů:

- ② ① Parametry, strana 86.
- ② ② Testování, strana 107.
- ② ③ Párování zón, strana 108.
- ② ④ Potvrzení poplachu, strana 110.

② ① Parametry

Toto menu umožňuje nastavení parametrů zón. Můžete programovat parametry pro každou zónu samostatně (Krok po kroku) nebo postupně konkrétní parametr pro všechny zóny (Dle kategorie).

Poznámka:

Kromě základních parametrů zón uvedených v této části, každá zóna má rozšířené parametry, rychlé klávesy 2>1>2>7.

② ① ① Zóny: Parametry: Krok po kroku

Důležité:

Při použití metody „Krok po kroku“ parametry pro každou zónu jsou nabízeny postupně. Jakmile je dokončeno programování Zóny 1, pokračujete Zónou 2, poté Zónou 3 a tak dále. Při programování jedné nebo více zón metodou „Krok po kroku“, změny provedené v jednom, nebo více parametrech zón NEBUDOU uloženy bez projití celou nabídkou seznamu „Krok po kroku“.

Následující procedura popisuje, jak naprogramovat všechny parametry pro každou zónu najednou.

Menu „Krok po kroku“ obsahuje následující parametry:

- ◆ Popis
- ◆ Podsystem
- ◆ Typ
- ◆ Zvuk (Arm, Stay, Disarm)
- ◆ Zakončení
- ◆ Citlivost zóny

➤ **Programování všech parametrů zóny najednou.**

1. Vstupte do menu 2) Zony.
2. Z menu Zony vyberte 1) Parametry
3. Z podmenu Parametry vyberte menu 1) Krok po kroku. Zobrazí se následující nabídka:

ZONA KROK PO KROKU
ZONA#=01 (XY:ZZ)

Poznámka



Na displeji se zobrazí číslo definující umístění vybrané zóny ve formátu XY:ZZ kde:
X: Fyzický typ zóny (E=drátová zóna, W=bezdrátová zóna, B=sběrníková zóna, I=vstup na jednoduchém expandéru sběrníkové zóny)

Y: ID adresa expandéru. "0" představuje sběrnici hlavní jednotky, například:

E0:04 představuje drátovou zónu 04 na hlavní jednotce.

B0:15 představuje sběrníkovou zónu 15 na sběrnici hlavní jednotky.

ZZ: Pořadové číslo zóny v systému (01-32).

4. Zadejte dvoučíselné číslo zóny, od které si přejete začít programovat (například 01) a stiskněte  pro vstup do kategorie „Popis zóny“.
5. Zadejte popis zóny. Popis zóny umožňuje vytvořit nebo změnit název o délce až 15 znaků pro popis každé zóny v systému (viz strana 81).
6. Pro potvrzení stiskněte  a pokračujte kategorií „Podsystemy“. Menu „Podsystemy“ umožňují přidělit zónu k jednomu nebo více podsystémům. Zobrazí se následující nabídka:



P=1234 Z=XX

A...

Poznámka

XX v popisu umístění Z=XX znamená číslo zóny.



V systému s více podsystémy může být zóna přidělena více než jednomu podsystému. Systém bez rozdělení do podsystémů je považován jako systém s jedním podsystémem (míněno Podsystem 1).

Použijte klávesy , ,  nebo , pro výběr (A) nebo zrušení výběru vybraného podsystému, ke kterému má být zóna přidělena.

7. Pro potvrzení stiskněte  a pokračujte kategorií „Skupiny“. Zobrazí se následující nabídka:

SKUPINA=ABCD Z=01

....

Zvolte skupinu(y), která má být vybrané zóně přidělena stiskem klávesy  pro přepínání na A(ano) a pohybujte se mezi skupinami klávesou .

Poznámka:

Každý podsystém má 4 skupiny. Definice skupin zóny je společná pro každý podsystém přidělený k zóně.

8. Pro potvrzení stiskněte  a pokračujte kategorií „typ zóny“. Zobrazí se následující nabídka:

Z=01 TYP:

01)Od/Vs 1 ↑

a následně postupně zvuk, zakončení a citlivost.

②①② Zóny: Parametry: Dle kategorie

Tato volba se používá pro nastavení specifického parametru pro všechny zóny.

Klávesy	Parametr	Výchozí	Rozsah
②①② ①	<i>Popis</i>		
	Popis identifikuje zónu v systému. Popis zóny může být dlouhý až 15 znaků.		
②①② ②	<i>Podsystém</i>		
	Výběr podsystému(ů) (1-4) přidělených ke každé zóně.		
	Group		
	Výběr skupiny pro každou zónu použitím klávesy  .		
②①② ③	<i>Typ</i>		

Menu „Typ zóny“ obsahuje parametry umožňující zvolit vhodný typ funkce pro každou zónu. Nastavení typu zóny je částečně určeno úrovněmi aktivace. V systému jsou následující tři úrovně aktivace:

Deaktivace: Systém reaguje pouze na zóny definované jako 24 hod, Požár, Panika a Porucha.

Aktivace: Systém reaguje na všechny typy zón.

Částečná: Systém nereaguje na zóny, které mají označení „vnitřní“. Tato možnost umožňuje volný pohyb v těchto zónách

Poznámka:

Zóny nepoužité pro částečnou aktivaci (STAY) musí být definovány jako „vnitřní“. Dostupné možnosti jsou:

- | | |
|------------------------------|--------------------------|
| 06: Vnitřní+Odchod/Vstup 1, | 09: Vnitřní+Vst.následná |
| 07: Vnitřní+Odchod/Vstup 2, | 10: Vnitřní+Okamžitá |
| 08: Vnitřní+Odch(otev)/Vstup | |

Typ zóny

Klávesy	Parametr	Výchozí	Rozsah
② ① ZZ ① ①	Nepoužita		
	Zóna je vypnuta. Sem by měly být zařazeny všechny nepoužité zóny.		
② ① ZZ ① ①	Odchod/vstup1		
	Typicky používané pro vstupní dveře. Otevření dveří nezpůsobí okamžitý poplach, ale spustí odchodí/vstupní zpoždění 1. Pokud zóna není uzavřena do uplynutí odchodího zpoždění, způsobí poplach vloupání. Před započítáním procesu aktivace musí být zóna uzavřena (v klidu). Pokud je systém aktivován, narušení zóny spustí vstupní zpoždění.		
② ① ZZ ① ②	Odchod/vstup 2		
	Stejně jako výše, pouze používá časovač odchodí/vstupní zpoždění 2.		
② ① ZZ ① ③	Odch(otev)/Vstup 1		
	Typicky používané pro vstupní dveře, které mohou být v na začátku aktivace otevřeny. Zóna má stejné vlastnosti jako Odchod/vstup 1 popsaná výše, pouze s tím rozdílem, že v okamžiku startu odchodího zpoždění může být zóna narušena. Aby nedošlo k vyhlášení poplachu, musí být zóna uzavřena před uplynutím odchodího zpoždění.		
② ① ZZ ① ④	Odch(otev)/Vstup 2		
	Stejně jako výše, pouze používá časovač odchodí/vstupní zpoždění 2.		
② ① ZZ ① ⑤	Vstup.následná		
	Obvykle se používá pro pohybový detektor, nebo průchozí dveře, které jsou před ovládací klávesnicí. Tato zóna způsobí okamžitý poplach, pokud je narušena bez předchozího spuštění vstupního zpoždění. Tato zóna je během odchodího zpoždění přemostěna.		
② ① ZZ ① ⑥	Okamžitá		
	Obvykle určeno ke dveřím, které nejsou výstupní/vstupní, ochraně oken, detekce otřesů a detektorům pohybu apod. Způsobí okamžitý poplach vloupání, jestli je zóna narušena po aktivaci systému nebo je narušena během odchodového zpoždění.		

Klávesy	Parametr	Výchozí	Rozsah
			Když je definovaná auto-aktivace a varování před aktivací, okamžitá zóna bude aktivována na konci doby pro varování před-aktivací.
② ① ZZ ⑦	Vn+Odchod/Vstup 1 (Vnitřní+ Odchod/Vstup 1)		Typicky používané pro vstupní dveře následovně: <ul style="list-style-type: none"> • Pokud je systém v režimu PLNÁ aktivace, zóna se chová stejně jako Odchod/vstup 1. • Pokud je v režimu ČÁSTEČNÉ aktivace, je tato zóna přemostěna.
	Důležité:		Pro vyšší úroveň bezpečnosti je možné při ČÁSTEČNÉ aktivaci eliminovat vstupní zpoždění spojené s <i>Odch./vstup zpožd.1</i> dvojítm stiskem  . Tímto způsobem se z těchto zón stanou okamžité.
② ① ZZ ⑧	Vn+Odchod/Vstup 2 (Vnitřní+ Odchod/Vstup 2)		Stejně jako výše, pouze používá časovač odchozí/vstupní zpoždění 2.
② ① ZZ ⑨	Vn+Odch(otev)/Vstup 1 (Vnitřní+Odch(otev)/Vstup 1)		Typicky používané pro vstupní dveře, které mohou být v na začátku aktivace otevřeny: <ul style="list-style-type: none"> • V režimu PLNÁ aktivace se chová stejně jako Odch(otev)/vstup1 (viz ② ① ZZ ⑤ výše). • Pokud je v režimu ČÁSTEČNÉ aktivace, je tato zóna přemostěna.
② ① ZZ ⑩	Vn+Odch(otev)/Vstup 2 (Vnitřní+Odch(otev)/Vstup 2)		Typicky používané pro vstupní dveře, které mohou být v na začátku aktivace otevřeny: <ul style="list-style-type: none"> • V režimu PLNÁ aktivace se chová stejně jako Odch(otev)/vstup 2 (viz ② ① ZZ ④ výše). • Pokud je v režimu ČÁSTEČNÉ aktivace, je tato zóna přemostěna.
② ① ZZ ⑪	Vn+Vstup.následná (Vnitřní + Vstup.následná)		Obvykle se používá pro pohybový detektor, nebo průchozí dveře, které jsou před ovládací klávesnicí: <ul style="list-style-type: none"> • V režimu PLNÁ aktivace se chová stejně jako Vstup.následná. (viz

Klávesy	Parametr	Výchozí	Rozsah
		②①ZZ①⑤ výše)	
		<ul style="list-style-type: none"> • Pokud je v režimu ČÁSTEČNÉ aktivace, je tato zóna přemostěna. 	
②①ZZ ①②	Vn+Okamžitá (Vnitřní+ Okamžitá)		
	<p>Obvykle určeno ke dveřím, které nejsou výstupní/vstupní, ochraně oken, detekce ořesů a detektorům pohybu apod.</p> <ul style="list-style-type: none"> • V režimu PLNÁ aktivace se chová stejně jako okamžitá zóna. • Pokud je v režimu ČÁSTEČNÉ aktivace, je tato zóna přemostěna. 		
②①ZZ ①③	Spíná výstup		
	<p>Narušení zóny způsobí ovládní příslušného programovatelného výstupu. Slouží pro ovládní různých zařízení, signalizaci apod.</p>		
②①ZZ ①④	Denní		
	<p>Obvykle se přiřazuje nějakým dveřím, které se nepoužívají příliš často, jako jsou nouzové dveře, nebo posuvný světlík. Slouží k upozornění systému na narušení v době, kdy je deaktivován (porucha ve dne; vloupání v noci), jak je uvedeno dále:</p> <ul style="list-style-type: none"> • S aktivovaným systémem (buď plně, nebo částečně) zóna reaguje jako okamžitá zóna. Narušením této zóny po aktivaci systému nebo v průběhu odchodového zpoždění způsobí okamžitý poplach způsobený narušením. • Je-li systém deaktivován, bude mít narušení této zóny za následek pokus o upozornění uživatele rychlým blikáním kontrolky POWER/  LED na všech klávesnicích. Je to pokyn pro uživatele, aby se podíval na indikaci poruch systému. • Je možno se rozhodnout pro přenos takového narušení na pult centralizované ochrany jakožto poruchy zóny. (viz Přenosové kódy: Ostatní, strana 203) 		
②①ZZ ①⑤	24 hodinová		
	<p>Obvykle se používá k ochraně pevně zabudovaných skel, světlíků a skříní (eventuelně) v systémech pro detekci ořesů.</p> <p>Narušení takové zóny způsobí okamžitý poplach způsobený narušením nehledě na to, v jakém stavu systém je.</p>		
②①ZZ ①⑥	Požár		
	<p>Pro detektory kouře nebo jiné typy detektorů požárů. Tato možnost</p>		

Klávesy	Parametr	Výchozí	Rozsah
			<p>může rovněž být využita pro ručně spouštěná tlačítka “požár”, nebo jiné požární hlásiče (jsou-li povolené), jak je uvedeno dále:</p> <ul style="list-style-type: none"> • Při narušení způsobí okamžitý požární poplach a kontrolka Fire/🔥 LED bude svítit nepřerušovaně. • Při chybě zapojení (přerušení) způsobí hlášení poruchy požární zóny (rychlé blikání kontrolky FIRE /🔥 LED). Zkrat na vedení způsobí okamžitý požární poplach.
② ① ZZ ① ⑦		Panika	<p>Používá se pro externí tlačítka “panika” a pro rádiové vysílače “panika”. Je-li zóna narušena, ozve se okamžitě poplach “panika” (jestliže zvuk zóny nebyl nastaven jako “tichý”), neohledně na stav systému. Na klávesnici se neobjeví displej poplachu. Je-li zóna narušena, spustí se okamžitě poplach “panika”, neohledně na stav systému.</p>
② ① ZZ ① ⑧		Speciální	<p>Pro vnější pomocná nouzová tlačítka a pomocné nouzové rádiové vysílače.</p> <p>Po narušení se ozve okamžitý pomocný nouzový poplach, neohledně na stav systému.</p>
② ① ZZ ① ⑨		Klíčový ovladač	<p>Připojte externí pulzní klíčový ovladač ke svorkám kterékoliv zóny, které jsou takto označeny. Tato zóna aktivuje/deaktivuje přiřazené podsystémy (každý impuls mění stav systému).</p>
② ① ZZ ② ⑩		Poslední odchod	<p>Zóny tohoto typu musí být poslední detektor aktivovaný na odchodu nebo první detektor aktivovaný na vstupu. Když je systém aktivován, příslušný podsystém aktivuje 10 vteřin potom co je zóna zavřená nebo se otevře a potom zavře. Pokud je poté narušena, chová se stejně jako zóna Odch(otev)/vstup1.</p>
② ① ZZ ② ①		Přepín.klíč.ovladač	<p>Připojením nějakého externího přepínacího klíčového ovladače (ne impulsní kontakty) na svorky zóny lze systém ovládat následovně:</p> <ul style="list-style-type: none"> • Po aktivaci jednoho nebo několika podsystémů pomocí klíčového ovladače a následující deaktivaci z klávesnice se související části deaktivují. Aby se podsystém znovu aktivoval pomocí klíčového

Klávesy	Parametr	Výchozí	Rozsah
			<p>ovladače (klíčenky), přepněte ovladač do deaktivované a potom do aktivované polohy.</p> <ul style="list-style-type: none"> Je-li klíčový ovladač s přepínací charakteristikou přiřazen více než jednomu podsystému a jeden z podsystémů je aktivován pomocí klávesnice (klíčový ovladač je v deaktivované poloze), pak: <ul style="list-style-type: none"> Když změníme polohu klíčového ovladače do aktivované polohy, všechny deaktivované podsystémy, které patří tomuto ovladači, budou aktivovány. Když otočíme ovladač do deaktivované polohy, všechny podsystémy se deaktivují.
② ① ZZ ② ②		Vstup.násled.+částečná	<p>Přiřazená k detektorům pohybu a k vnitřní ochraně dveří v oblasti mezi vstupními dveřmi a klávesnicí, tímto způsobem:</p> <ul style="list-style-type: none"> V režimu ČÁSTEČNÉ aktivace se chová jako odchod/vstup zóna a požívá časové nastavení Odch./vstup zpožd.1. (viz Odch./vstup zpožd.1, strana 86.) V režimu PLNÉ aktivace se chová jako vstupní následná zóna a způsobí okamžitý poplach, pokud je narušena bez předchozího spuštění vstupního zpoždění. Vstup.násled.+částečná zóna je přemostěna v průběhu odchozího zpoždění.
② ① ZZ ② ③		Klíčový ovladač zpožd.	<p>Používá nastavené Odch./vstup zpožd.1 při ovládání, jinak stejná funkce jako „klíčový ovladač“ (viz ② ① ZZ ① ⑨ výše).</p>
② ① ZZ ② ④		Přep.klíč.ovlad.zpožd.	<p>Používá nastavené Odch./vstup zpožd.1 při ovládání, jinak stejná funkce jako „přepín.klíč.ovladač“. (viz ② ① ZZ ② ① výše.)</p>
② ① ZZ ② ⑤		Tamper	<p>Zóna pro detekci sabotáže. Tato zóna funguje jako 24-hodinová, ale používá přenosový kód „tamper“.</p> <p>Poznámka: Pro tento typ zóny je použita zvuková odezva podle nastavení „Zvuk tamper“ v 1) Systém → 4) Zvuk → 1) Tamper</p>
② ① ZZ ② ⑥		Technická	

Klávesy	Parametr	Výchozí	Rozsah
			Tato zóna funguje jako 24-hodinová, ale používá přenosový kód podle typu připojeného detektoru.
② ① ZZ ② ⑦	Voda		Pro detektory vody. Tato zóna funguje jako 24-hodinová, ale používá přenosový kód „záplava“.
② ① ZZ ② ⑧	Plyn		Pro detektory plynu. Tato zóna funguje jako 24-hodinová, ale používá přenosový kód „plyn“.
② ① ZZ ② ⑨	CO		Pro detektory CO (Carbon Monoxide). Tato zóna funguje jako 24-hodinová, ale používá přenosový kód „CO“.
② ① ZZ ③ ①	Konec odchod.		Tato zóna se používá pro prevenci falešných poplachů s funkcí podobnou jako Odch(otev)/vstup. Při narušení (po aktivaci systému a zavřením dveří, nebo otevřením dveří a aktivaci a zavřením dveří) bude odchodové zpoždění zkráceno na 3 sekundy. Opětovné otevření dveří způsobí spuštění příchozího zpoždění.
② ① ZZ ③ ①	Vysoká teplota		Pro detektory teploty. Tato zóna funguje jako 24-hodinová, ale používá přenosový kód „teplota“.
② ① ZZ ③ ②	Nízká teplota		Pro detektory teploty. Tato zóna funguje jako 24-hodinová, ale používá přenosový kód „teplota“.
② ① ZZ ③ ③	Klíčový box		Tento typ zóny je používán především ve Skandinávii. Narušení této zóny bude zapsáno do paměti událostí a informace přenesena na monitorovací stanici. Nebude spuštěn poplach. Tato zóna by měla být připojena na kontakty sledující otevření úložné skříně pro klíče (klíčový trezor).
② ① ZZ ③ ④	Klíčový ovlad.akt.		Tato zóna je určena pro finanční instituce jako banky, směnárny apod. pro aktivaci dveří trezoru apod.

Klávesy	Parametr	Výchozí	Rozsah
			Zóna se používá pro okamžitou aktivaci podsystému, kam je přidělena. Touto zónou nelze deaktivovat podsystém.
② ① ZZ ③ ⑤	Klíčový ovl.d.zpožd.akt.		
			Stejná funkce jako Klíčový ovl.d.akt. (② ① ZZ ③ ④) ale při aktivaci používá čas pro odchozí zpoždění.
② ① ② ④	Zvuk		

V tomto menu je možno nastavit zvukovou odezvu při narušení zóny a při poplachu. Přenos na monitorovací stanici (MS) není tímto nastavením ovlivněn.

Na výběr jsou následující možnosti:

- ❖ **Tichá:** Bez zvukové signalizace.
 - ❖ **Jen siréna:** Sepne sirénu v závislosti na čase nastaveném v „Čas sirény“, nebo do zadání uživatelského kódu.
 - ❖ **Jen bzučák:** Sepne bzučáky na klávesnicích.
 - ❖ **Siréna+bzučák:** Sepne bzučáky v klávesnicích a sirény současně.
- Dveřní chime:** Dveřní chime je parametr používaný pro indikaci narušení zóny následujícím způsobem:
- Při stavu DEAKTIVACE bude narušení signalizováno krátkým pípnutím bzučáku klávesnice.
 - Při stavu AKTIVACE bude spuštěna siréna (viz „jen siréna“).
- ❖ Mohou být nastaveny různé zvukové odezvy v závislosti na stavu systému:

Klávesy	Parametr	Výchozí	Rozsah
② ① ② ④ ①	Při aktivaci		
			Zvuková odezva na poplach spuštěný narušením zóny, pokud je systém v režimu PLNÁ AKTIVACE.
② ① ② ④ ②	Při část.aktivaci		
			Zvuková odezva na poplach spuštěný narušením zóny, pokud je systém v režimu ČÁSTEČNÁ AKTIVACE.
② ① ② ④ ③	Při deaktivaci		
			Zvuková odezva na poplach spuštěný narušením zóny, pokud je systém v režimu DEAKTIVACE.

② ① ② ⑤

Zakončení

Menu „zakončení“ umožňuje definovat typ připojení pro každou zónu v systému. Skutečné zapojení zóny musí odpovídat vybranému typu zakončení.

① ①

N/C

Pro v klidu uzavřené kontakty bez použití zakončovacích rezistorů.

① ②

EOL

Pro v klidu zavřené (NC) nebo v klidu otevřené (NO) kontakty s použitím jednoho zakončovacího rezistoru.

① ③

DEOL

Pro v klidu zavřené (NC) kontakty s použitím dvou zakončovacích rezistorů. Rozlišuje stav „poplach“ a „tamper“.

① ④

N/O

Pro v klidu otevřené kontakty bez použití zakončovacích rezistorů.

② ① ② ⑥

Citlivost zóny

Citlivost zóny umožňuje nastavit čas, po který musí být zóna narušena, než spustí poplach:

- 1) **Normální:** 400 ms (milisekund).
- 2) **Pomalá:** 1 sekunda
- 3) **Rychlá:** 10 ms (milisekund).
- 4) **Super rychlá:** 1 ms (milisekunda). Tato volba se používá pro zařízení vyžadující velmi rychlou odezvu.

Klávesy	Parametr	Výchozí	Rozsah
②①② ⑦	Pokročilé		
②①②⑦① ZZ	Nouzová aktivace		
	<p>Tato možnost umožňuje nebo znemožňuje použití nouzové aktivace pro každou ze zón systému, jak je uvedeno dále:</p> <ol style="list-style-type: none"> 1. Je-li povolena nouzová aktivace pro nějakou zónu, může být systém aktivován, i když je tato zóna narušena. 2. Pokud je nějaká zóna, která má povolenu nouzovou aktivaci, narušena, bude v době deaktivace na klávesnicích blikat kontrolka „připraven“ (ready). 3. Po aktivaci, na konci odchodového zpoždění, se přemostí všechny zóny, které mají povolenou nouzovou aktivaci a jsou narušeny. 4. Pokud se takto přemostěná zóna (s povolenou nouzovou aktivací) se v době aktivace vrátí do klidového stavu, přemostění této zóny se zruší a zóna bude zařazena mezi ostatní aktivované zóny. 		
②①②⑦② ZZ	Počítadlo pulzů	01	01-15
	<p>Specifikuje počet pulzů (otevření a zavření) zóny. Pokud počet pulzů překročí nastavený počet, bude zóna brána jako „narušena“ a spustí činnost podle toho, jak je zóna nastavena. Počítadlo je automaticky nulováno po 25-sekundách klidového stavu. Délka impulzu na zóně závisí na nastavení citlivosti zóny.</p>		
②①②⑦③ ZZ	Přerušení poplachu		
	<p>Tento parametr definuje, zda poplachová informace bude na monitorovací stanici přenášena okamžitě, nebo se zpožděním:</p> <p>①POVOLEN: Přenos na MS bude opožděn v závislosti na nastaveném času přerušení poplachu: 5) Komunikace > 2 MS > 6 Časy MS > 2 Přerušení poplachu.</p> <p>②ZAKÁZÁN: Přenos na MS bude uskutečněn okamžitě.</p>		

Klávesy	Parametr	Výchozí	Rozsah
② ① ② ⑦ ④	Parametry BUS zón		

Nabídka parametrů sběrnicevých (BUS) zón umožňuje programování speciálních parametrů sběrnicevých zón. Dostupné volby se odvíjejí podle použitého typu sběrnicevého detektoru:

- **Lunar Grade 3:** Stropní duální detektor s montážní výškou až 8.6m s technologií Anti-Cloak™ (ACT).
- **WatchOUT DT:** Venkovní duální detektor se zpracováním signálu založeným na dvou pasívních infračervených (PIR) kanálech a dvou mikrovlnných (MW) kanálech.
- **WatchOUT PIR:** Venkovní detektor se zpracováním založeným na dvou pasívních infračervených (PIR) kanálech.
- **WatchIN DT Grade 3:** Průmyslový vnitřní duální detektor se zpracováním signálu založeným na dvou pasívních infračervených (PIR) kanálech a dvou mikrovlnných (MW) kanálech.
- **iWISE QUAD Grade 2:** Vnitřní detektor pohybu založený na čtyřnásobné (Quad) PIR technologii.
- **iWISE DT Grade 3:** Vnitřní duální detektor pohybu kombinující technologie Anti-Mask (AM) a Anti-Cloak™ (ACT). Šetrný k životnímu prostředí (green line). Dva dostupné modely: s dosahem 15m nebo 25m.
- **iWISE QUAD Grade 3:** Vnitřní detektor pohybu kombinující technologie Anti-Mask (AM) a Quad PIR.

Níže jsou uvedeny instrukce pro nastavení parametrů platné pro jednotlivé sběrnicevé detektory.

➤ **Konfigurace parametrů sběrnických detektorů:**

1. Z menu „ostatní“ vyberte [3] pro přístup do nabídky menu „parametry sběrnických zón“.
2. Vyberte číslo zóny, ke které je sběrnický detektor přidělen a stiskněte . Objeví se nabídka pro konfiguraci parametrů sběrnických zón.
3. Použijte následující tabulku pro konfiguraci parametrů každého sběrnického detektoru.

Bus zóna: OPR12 (WatchOUT PIR)

Klávesy	Parametr	Výchozí	Rozsah
②①②⑦④ZZ①	LED	3 LED	
	Definuje pracovní režim LED kontrolky. ① VYP - LED kontrolky vypnuty. ② POUZE ČERVENÁ - Funguje pouze červená LED. Tato volba je doporučena pro zabránění pachateli, aby pozoroval detekční charakteristiky detektoru. ③ 3 LEDKY - Jsou zapnuty všechny 3 LED kontrolky.		
②①②⑦④ZZ②	Citlivost PIR	Normální	
	Definuje citlivost PIR detektoru. ① NÍZKÁ ② STŘEDNÍ ③ NORMÁLNÍ ④ VYSOKÁ		
②①②⑦④ZZ③	Typ čočky	Klasická WA	
	Definuje použitou optickou čočku v detektoru. ① KLASICKÁ WA ② ZÁCLONA / L.R.		
②①②⑦④ZZ④	Aux relé mód	Vyp	
	Definuje funkci výstupního relé detektoru. ① VYP - výstupní relé je vypnuto ② 24 Hod – Výstupní relé vždy reaguje na poplach. ③ POUZE V NOCI – Výstupní relé reaguje na poplach pouze v nočních hodinách. Noční čas je stanoven fotočlánkem v detektoru.		
②①②⑦④ZZ⑤	Aux relé čas	2.2 sekundy	2.2–480 sekund
	Definuje dobu sepnutí výstupního relé. ① 2.2 SEKUNDY ② 2 MINUTY ③ 4 MINUTY ④ 8 MINUT		

Bus zóna: iWISE DT Grade 2

Klávesy	Parametr	Výchozí	Rozsah
②①②⑦④ZZ①	LED	Zap	
	Definuje pracovní režim LED kontrolky. ① VYP - LED kontrolky vypnuty. ② ZAP - LED kontrolky zapnuty.		
②①②⑦④ZZ②	MW rozsah	Trimr	
	Definuje rozsah (dosah) mikrovlnného kanálu. ① MINIMUM ② 25% ③ 50% ④ 65% ⑤ 85% ⑥ MAXIMUM ⑦ TRIMR (MW je definována nastavením trimru na desce detektoru)		
②①②⑦④ZZ③	ACT	Ne	
	Definuje pracovní režim technologie Anti-Cloak™ (ACT). ① NE – ACT režim je vypnut ② ANO – ACT režim je zapnut		
②①②⑦④ZZ④	Přemostění mikrovlny (MW)	Ne	
	Definuje, zda bude či nebude MW kanál detektoru přemostěn, pokud bude indikována porucha MW kanálu. ① NE - Při vzniku poruchy na MW kanálu, tento nebude přemostěn. Poplach nebude vyhlášen, do odstranění poruchy MW kanálu. ② ANO - V případě poruchy MW detektor přepne do režimu pouze PIR		
②①②⑦④ZZ⑤	Green Line	Ano	
	Vlastnost dle směrnice omezující zbytečné vyzařování. Tato funkce definuje funkci mikrovlny, pokud je systém deaktivován. ① NE - Funkce Green Line je vypnuta. MW je v činnosti nepřetržitě. ② ANO - Green Line je zapnuta. MW je v deaktivaci nečinná.		
②①②⑦④ZZ⑥	Self Test	Dálkový	
	Užíváno pro testování detekčních technologií. V případě selhání testu, bude vyhlášena porucha Self Test. ① DÁLKOVÝ (manuálně) - Dálkový SelfTest se spouští ručně uživatelem z Uživatelského menu LightSYS - Diagnostika v Dodatkových funkcích. ② MÍSTNÍ (automaticky) - Detektor automaticky jednou za hodinu zkontroluje správnou funkci detekčních kanálů.		

Bus zóna: Lunar Grade 3/iWISE DT Grade 3

Klávesy	Parametr	Výchozí	Rozsah
②①②⑦④ZZ①	LED	Zap	
	Definuje pracovní režim LED kontrolky. ① VYP - LED kontrolky vypnuty. ② ZAP - LED kontrolky zapnuty.		
②①②⑦④ZZ②	MW rozsah Trimr		
	Definuje rozsah (dosah) mikrovlnného kanálu. ① MINIMUM ② 25% ③ 50% ④ 65% ⑤ 85% ⑥ MAXIMUM ⑦ TRIMR (MW je definována nastavením trimru na desce detektoru)		
②①②⑦④ZZ③	ACT	Ne	
	Definuje pracovní režim technologie Anti-Cloak™ (ACT). ① NE – ACT režim je vypnut ② ANO – ACT režim je zapnut		
②①②⑦④ZZ④	Přemostění mikrovlny (MW)	Ne	
	Definuje, zda bude či nebude MW kanál detektoru přemostěn, pokud bude indikována porucha MW kanálu. ① NE - Při vzniku poruchy na MW kanálu, tento nebude přemostěn. Poplach nebude vyhlášen dokud nebude porucha MW kanálu odstraněna. ② ANO - V případě poruchy MW se detektor přepne do režimu pouze PIR		
②①②⑦④ZZ⑤	Green Line	Ano	
	Vlastnost dle směrnice omezující zbytečné vyzařování. Tato funkce definuje funkci mikrovlny pokud je systém deaktivován. ① NE - Funkce Green Line je vypnuta. MW je v činnosti nepřetržitě. ② ANO - Green Line je zapnuta. MW je v deaktivaci nečinná.		
②①②⑦④ZZ⑥	Anti-Mask	Povolit	
	Definuje funkci detekce Anti-Mask (AM). ① ZAKÁZAT ② POVOLIT a chová se podle nastavení definovaného pod rychlými klávesami ②①②⑦④ZZ⑦		

Klávesy	Parametr	Výchozí	Rozsah
②①②⑦④ZZ⑦	Aktivace/deaktivace	Ne	
	Definuje funkci detekce antimaskingu podle toho, zda je detektor aktivován nebo deaktivován. ① NE – Bez ohledu na stav systému, chová se podle nastavení definovaného pod rychlými klávesami ②①②⑦④ZZ⑥. ② ANO – V době aktivace je anti-mask vypnut. V době deaktivace se chová podle nastavení definovaného rychlými klávesami ②①②⑦④ZZ⑥.		

②①②⑦④ZZ⑧	Self Test	Dálkový	
	Užíváno pro testování detekčních technologií. V případě selhání testu, bude vyhlášena porucha Self Test ① DÁLKOVÝ (manuálně) - Dálkový SelfTest se spouští ručně uživatelem z Uživatelského menu LightSYS - Diagnostika v Dodatkových funkcích ② MÍSTNÍ (automaticky) - Detektor automaticky jednou za hodinu zkontroluje správnou funkci detekčních kanálů.		

Bus zóna: iWISE QUAD Grade 2

Klávesy	Parametr	Výchozí	Rozsah
②①②⑦④ZZ①	LED	On	
	Definuje pracovní režim LED kontrolky. ① VYP - LED kontrolky vypnuty. ② ZAP - LED kontrolky zapnuty.		

②①②⑦④ZZ②	Citlivost PIR	Vysoká	
	Definuje citlivost PIR detektoru. ① NÍZKÁ ② VYSOKÁ		

②①②⑦④ZZ③	Self Test	Dálkový	
	Užíváno pro testování detekčních technologií. V případě selhání testu, bude vyhlášena porucha Self Test ① DÁLKOVÝ (manuálně) - Dálkový SelfTest se spouští ručně uživatelem z Uživatelského menu LightSYS - Diagnostika v Dodatkových funkcích ② MÍSTNÍ (automaticky) - Detektor automaticky jednou za hodinu zkontroluje správnou funkci detekčních kanálů		

Bus zóna: iWISE QUAD Grade 3

Klávesy	Parametr	Výchozí	Rozsah
②①②⑦④ZZ①	LED	On	
	Definuje pracovní režim LED kontrolky. ①VYP - LED kontrolky vypnuty. ②ZAP - LED kontrolky zapnuty.		
②①②⑦④ZZ②	Citlivost PIR	Vysoká	
	Definuje citlivost PIR detektoru. ①NÍZKÁ ②VYSOKÁ		
②①②⑦④ZZ③	Anti-Mask	Povolit	
	Definuje funkci detekce Anti-Mask (AM). ①ZAKÁZAT ②POVOLIT a chová se podle nastavení definovaného pod rychlými klávesami ②①②⑦④ZZ④		
②①②⑦④ZZ④	Aktivace/deaktivace	Ne	
	Definuje funkci detekce antimaskingu podle toho, zda je detektor aktivován nebo deaktivován. ①NE – Bez ohledu na stav systému, chová se podle nastavení definovaného pod rychlými klávesami ②①②⑦④ZZ③. ②ANO – V době aktivace je anti-mask vypnut. V době deaktivace se chová podle nastavení definovaného rychlými klávesami ②①②⑦④ZZ③.		
②①②⑦④ZZ⑤	Self Test	Dálkový	
	Užíváno pro testování detekčních technologií. V případě selhání testu, bude vyhlášena porucha Self Test ①DÁLKOVÝ (manuálně) - Dálkový SelfTest se spouští ručně uživatelem z Uživatelského menu LightSYS - Diagnostika v Dodatkových funkcích ②MÍSTNÍ (automaticky) - Detektor automaticky jednou za hodinu zkontroluje správnou funkci detekčních kanálů.		

Bus zóna: ODT15 (WatchOUT DT)

Klávesy	Parametr	Výchozí	Rozsah
②①②⑦④ZZ①	LED	3 LEDKY	
	Definuje pracovní režim LED kontrolkek. ① VYP - LED kontrolky vypnuty. ② POUZE ČERVENÁ - Funguje pouze červená LED. Tato volba je doporučena pro zabránění pachatelů, aby pozoroval detekční charakteristiky detektoru.. ③ 3 LEDKY - Jsou zapnuty všechny 3 LED kontrolky.		
②①②⑦④ZZ②	Citlivost PIR	Normální	
	Definuje citlivost PIR detektoru. ① NÍZKÁ ② STŘEDNÍ ③ NORMÁLNÍ ④ VYSOKÁ		
②①②⑦④ZZ③	MW rozsah	Trimr	
	Definuje rozsah (dosah) mikrovlnného kanálu. ① MINIMUM ② 20% ③ 40% ④ 60% ⑤ 80% ⑥ MAXIMUM ⑦ TRIMR (MW je definována nastavením trimru na desce detektoru)		
②①②⑦④ZZ④	Anti Mask citlivost		
	Definuje citlivost aktivního IR AM: ① NÍZKÁ ② VYSOKÁ		
②①②⑦④ZZ⑤	Typ čočky	Klasická WA	
	Definuje použitou optickou čočku v detektoru. ① KLASICKÁ WA ② ZÁCLONA / L.R.		
②①②⑦④ZZ⑥	Anti-Mask	Povolit	
	Definuje funkci detekce Anti-Mask (AM). ① ZAKÁZAT ② Povolit		
②①②⑦④ZZ⑦	Aktivace/deaktivace	Ne	
	Definuje funkci LED a detekce Anti maskingu pokud je detektor aktivován. ① NE - Aktivní IR AM a Proximity AM (Anti masking) je povolen. LED fungují podle nastavení parametrů pro LED kontrolky. ② ANO – Aktivní IR AM a Proximity AM (Anti masking) je vypnut. LED jsou vypnuty.		
②①②⑦④ZZ⑧	Prox Anti-mask	Povolit	
	Definuje funkci proximity detekce anti-maskingu. ① ZAKÁZAT ② POVOLIT		

Bus zóna: WatchIN DT Grade 3

Klávesy	Parametr	Výchozí	Rozsah
②①②⑦④ZZ①	LEDS	3 LEDKY	
	Definuje pracovní režim LED kontrolkek. ① VYP - LED kontrolky vypnuty. ② POUZE ČERVENÁ - Funguje pouze červená LED. Tato volba je doporučena pro zabránění pachateli, aby pozoroval detekční charakteristiky detektoru.. ③ 3 LEDKY - Jsou zapnuty všechny 3 LED kontrolky..		
②①②⑦④ZZ②	Citlivost detekce	Normální	
	Definuje citlivost detektoru (MW + PIR). ① NÍZKÁ ② STŘEDNÍ ③ NORMÁLNÍ ④ ACT (technologie Anti-Cloak™)		
②①②⑦④ZZ③	MW rozsah	Trimr	
	Definuje rozsah (dosah) mikrovlnného kanálu. ① MINIMUM ② 25% ③ 50% ④ 65% ⑤ 85% ⑥ MAXIMUM ⑦ TRIMR (MW je definována nastavením trimru na desce detektoru)		
②①②⑦④ZZ④	Logika poplachu	PIR & MW	
	Určuje logiku detektoru pro vyhlášení poplachu. ① PIR & MW (a mikrovlna) – Poplach je spuštěn, pokud oba dva kanály PIR a MW detekují poplach (logika AND). ② PIR / MW (nebo mikrovlna) – Poplach je spuštěn, pokud alespoň jeden ze dvou kanálů PIR nebo MW detekuje poplach (logika OR).		
②①②⑦④ZZ⑤	Typ čočky	Klasická WA	
	Definuje použitou optickou čočku v detektoru. ① KLASICKÁ WA ② ZÁCLONA / L.R.		
②①②⑦④ZZ⑥	Anti-Mask	Povolit	
	Definuje funkci detekce Anti-Mask (AM). ① ZAKÁZAT ② POVOLIT		
②①②⑦④ZZ⑦	Aktivace/deaktivace	Ne	
	Definuje funkci LED a detekce Anti maskingu pokud je detektor aktivován. ① NE - Aktivní IR AM a Proximity AM (Anti masking) je povolen. LED fungují podle nastavení parametrů pro LED kontrolky. ② ANO – Aktivní IR AM a Proximity AM (Anti masking) je vypnut. LED jsou vypnuty.		

Klávesy	Parametr	Výchozí	Rozsah
②①②⑦④ZZ⑧	Green Line	Ano	
	Tato funkce definuje funkci mikrovlny, pokud je systém deaktivován. ① NE - Funkce Green Line je vypnuta. MW je v činnosti nepřetržitě. ② ANO - Green Line je zapnuta. MW je v deaktivaci nečinná.		
②①②⑦④ZZ⑨	Sway	Ne	
	Tato volba povoluje technologii rozpoznání a imunity proti kývajícím se objektům v zorném poli. ① NE - Sway je vypnuta. ② ANO - Sway je zapnuta.		
②①②⑦ 5 ZZ	Parametry bezdrátových zón - Supervize		
	Vyberte, která zóna bude supervizorována v bezdrátovém přijímači podle času nastaveném v časovači RX supervize. (Viz ①①①⑥ 2)		
②①③	Odpor zóny		
	V LightSYS máte možnost odděleně definovat na hlavní jednotce hodnoty zakončovacích rezistorů (odpor, EOL). Výběr se provádí volbou z následujících dostupných možností. Specifikace konfigurací zakončovacích rezistorů:		
	①① Volitelné	①⑦ 4.7K; 4.7K	
	①① 2.2K; 2.2K	①③ 3.3K; 4.7K	
	①② 4.7K; 6.8K	①⑨ 1K; 1K	
	①③ 6.8K; 2.2K	①① 3.3K; 3.3K	
	①④ 10K; 10K	①⑤ 5.6K; 5.6K	
	①⑤ 3.74K; 6.98K	①② 2.2K; 1.1K	
	①⑥ 2.7K; 2.7K	①③ 2.2K; 4.7K	

②② Testování

Následující menu je určeno pro testování systému. Všimněte si, že každý test odkazuje na čas poslední aktivace zařízení. Testy mohou být prováděny následovně:

Klávesy	Parametr	Výchozí	Rozsah
②②①	Self Test		
	<p>Tato vlastnost umožňuje provádět automatický „self-test“ (samotest) vybrané skupiny detektorů (například detektorů rozbití skla, otřesových detektorů apod.) které reagují na uměle generované podněty (zvuk, vibrace apod.).</p> <p>Automatický test je speciálně určen pro senzory umístěné na místech s vysokým stupněm rizika a kde nesmí dojít k selhání detektoru.</p> <p>Do „self-test“ může být zahrnuto až 16 zón.</p> <p>Generátor poplachových podnětů (zvuku, vibrací apod.) by měl být umístěn v blízkosti testovaných detektorů v souladu s instrukcemi výrobce tak, aby byla zaručena spolehlivá detekce. Programovatelný výstup slouží ke spouštění zkušebního generátoru. Tento výstup je nastaven dle časového plánovače. Plánovač definuje den a čas prvního testu nastavuje časy pro pravidelné opakování testu v 24-hodinových intervalech.</p> <p>Pokud je test úspěšný – všechny označené detektory během testu reagovaly, bude přenesena zpráva na MS (pokud byl nastaven přenosový kód). Úspěšné provedení self-testu bude také zapsáno do paměti událostí.</p> <p>Pokud jeden nebo více detektorů během testu nezareaguje, bude vyhlášena porucha self-testu, informace přenesena na MS a událost se zapíše do paměti událostí.</p>		

②②②







Soak Test

Soak test umožňuje vyloučit falešný poplach pro předem určené detektory, které se mají přemostěním vyřadit ze systému, ale vznikající poplachu se uživateli zobrazují, aby je mohl hlásit instalační firmě. To je zvlášť užitečné, jestliže je ohroženo odvolání zásahů policie a nějaká zóna způsobuje neidentifikované problémy.

Pro soak test připadá v úvahu až 8 zón. Kterékoli zóny, zařazené do seznamu pro Soak test, se na 14 dní přemostí a po uplynutí této doby se automaticky do systému znovu zařadí, jestliže NEBYLA příčinou žádných poplachů.

Jestliže nějaká zóna, která je na seznamu pro Soak test, bude mít v průběhu uvedených 14 dní nějaký poplach, klávesnice uživateli oznámí, že test selhal. Jakmile si uživatel na klávesnici událost prohlédne v „Zobrazit poruchy“ (Popsáno v *Návodu na obsluhu LightSYS*), signalizace poruchy zmizí. Tato událost bude zapsána v paměti událostí, ale nespustí poplach. V takovém případě bude perioda 14denního Soak Testu resetována a test znovu spuštěn.

➤ **Nastavení Soak-Testu. [LightSYS]**

1. Z instalačního menu zadejte klávesami   . Zobrazí se následující displej:
ZONY PRO TEST:
01) NENI
2. Pro vstup do Soak Testu, stiskněte . Zobrazí se následující displej:
UMISTENI 01:
ZONA: 00-32
3. Číselnými klávesami zadejte číslo zóny (např. 01 pro zónu 1)
4. Pro potvrzení stiskněte .
5. Pro přidání další zóny do Soak Testu opakujte výše uvedený postup, nebo stiskněte  pro návrat do předchozího menu.

Párování zón

Výchozí: Bez párování zón



Menu Párování zón se používá pro přídavnou ochranu proti falešným poplachům a obsahuje parametry, které Vám umožňují propojit dvě související zóny. Obě musí být narušeny v průběhu určeného časového období (od 1 do 9 min) předtím, než nastane poplach.

Tento typ propojení se používá spolu s detektory pohybu v rizikovém prostředí nebo v prostředí náchylném k falešným poplachům.

LightSYS umožňuje zadat až 10 samostatných (párů zón), které mohou být ručně specifikovány, jak je potřeba. Zóny spárované samy se sebou jsou platný pár. V takovém případě je pro vyhlášení poplach zapotřebí dvojnásobné narušení. Tento proces je nazýván „dvojitá hrana“ (Double Knock). Můžete definovat větší počet párů zón, ale nemusíte všechny páry povolit (viz níže).



Klávesy	Parametr	Výchozí	Rozsah
② ③	Párování zón	NENI	

Nastavení párování zón

1. Z instalačního menu zadejte klávesami ② ③. Zobrazí se první linka (pár):
Párování zón:
01) 01 S 01
2. Stiskněte  pro modifikaci první (01) linky páru zón:
NASTAVENÍ PÁRU 01:
1ST = 01 2ND=01
3. Vybírejte ručně páry zón, jak je zapotřebí, zadáním čísla první zóny následované zadáním čísla druhé zóny. Pokud je to zapotřebí použijte pro pohyb kurzoru klávesy  nebo .

Poznámka:

Zóny spárované samy se sebou jsou platný pár. V takovém případě je pro vyhlášení poplach zapotřebí dvojnásobné narušení. Tento proces je nazýván „dvojitá hrana“ (Double Knock).

4. Stiskněte  pro zobrazení volby typu závislosti:
PAIR: 01,02
1)NENI
Definuje, jak LightSYS zpracuje narušení páru zón.
 - 1) NENI– Bez závislosti: Párování označených zón je dočasně vypnuto
 - 2) S POŘADÍM–Závislost s pořadím: Vyhlásí poplach pouze tehdy, pokud je první zóna narušena dříve než druhá.
 - 3) BEZ POŘADÍ–Závislost bez pořadí: Vyhlásí poplach bez ohledu na to, která zóna byla narušena jako první. V takovém případě pořadí zón v definici páru zón (1., 2.) nemá vliv na vyhlášení poplachu.
5. Stiskněte  pro zobrazení další volby nastavení:
C.OKNO: XX,YY
CAS=1 MINUTY

Klávesy	Parametr	Výchozí	Rozsah
	6.	Zadejte časové okno, které znamená maximální časový úsek mezi narušeními jednotlivých zón, aby bylo bráno jako platné narušení páru (XX,YY znamenají čísla spárovaných zón).	
		Výchozí: 1 min	
		Rozsah: 1 až 9 minut	
		Opakujte výše uvedené kroky, pokud je zapotřebí zadat další páry zón (až do 10).	

② ④ Potvrzení poplachu

Potvrzení poplachu umožňuje definovat vyšší ochranu proti falešným poplachům a může být použito jako ověření poplachu.

Klávesy	Parametr	Výchozí	Rozsah
② ④	Potvrzení poplachu		
② ④ ①	Potvrzení podsyst.		

Definuje, které podsystémy budou definovány pro sekvenční potvrzení poplachu.

Každý potvrzovaný podsystém má samostatný časovač, který je ekvivalentní času potvrzení definovaném "Čas potvrzení".

Potvrzený poplach z podsystému znamená dva samostatné poplachy ve stejném podsystému času potvrzení.

Listujte mezi podsystémy a stiskem  přepínejte mezi A/N.

② ④ ②	Potvrzení zónami		
-------	-------------------------	--	--

Definuje, které zóny budou definovány pro sekvenční potvrzení poplachu.

Pokud je na první zóně poplach, systém vyhlásí poplach první zóny. Jakmile druhá zóna vyhlásí poplach během čas potvrzení, ústředna vyhlásí plný poplach a přeneše informaci na MS.

Poznámky:

- ❖ Potvrzovaná zóna bude součástí sekvenčního potvrzení pouze tehdy, pokud podsystém, kam zóna patří je také definován pro potvrzování.
- ❖ Potvrzený poplach může resetovat jakýkoliv kód.
- ❖ Pokud je první zóna narušena a není obnovena do konce času potvrzení (a není narušena druhá zóna) bude tato zóna vyjmuta z potvrzování až do příští aktivace.

Listujte mezi osmi zónami a stiskem  přepínejte mezi A/N.

3 Výstupy

Menu Výstupy poskytuje přístup k podmenu a jejich souvisejícím parametrům, které umožní výběr události, která bude spouštět programovatelný výstup a způsob, jak bude výstup fungovat.

Přidáním jednoho nebo více expandérů výstupů se rozšíří počet dostupných výstupů.

Jakmile vstoupíte do menu Výstupy z hlavního menu Instalační programování menu, jak je popsáno v této kapitole, získáte přístup k následujícím položkám podmenu:

③ ① Nic, strana 111





③ ① Systém, strana 112

③ ② Podsystem, strana 113

③ ③ Zóna, strana 119

③ ④ Kód, strana 120

➤ Pro přístup do menu Výstupy:

1. Z hlavního menu Instalační programování stiskněte ③, nebo klávesami  /  vyberte položku 3)VÝSTUPY a stiskněte .
2. Zadejte dvoučíselné číslo programovatelného výstupu, který si přejete konfigurovat (například 01, 02, 10, 11 atd.) a stiskněte .

Nyní můžete konfigurovat vybraný programovatelný výstup podle instrukcí uvedených níže.

Poznámka

Při zobrazení vybraného výstupu na displeji označení "(x:yy) reprezentuje umístění výstupu v systému. Například označení: „0:yy“ 0 znamená, že výstup je umístěn na hlavní jednotce a není na expandéru výstupů, yy znamená ID číslo výstupu (až do 14).

③ ① Nic

Tato volba umožňuje vypnout vybraný programovatelný výstup.

1. Vstupte do menu Výstupy a vyberte výstup.
2. Stiskem  vybraný výstup vypnete.

③① Sleduje systém

Toto menu obsahuje parametry výstupů, které sledují systémové události.

Výstupy: Systém

Klávesy	Parametr
③① 0 1	Sirána Aktivuje se, když se spustí siréna. Jestliže bylo definováno nějaké zpoždění sirény, programovatelný výstup bude aktivován až po uplynutí této doby.
③① 0 2	Porucha PSTN Spustí se, když je zjištěna porucha telefonní linky. Je-li definována nějaká doba zpoždění reakce na poruchu telefonní linky, bude programovatelný výstup aktivován po uplynutí této doby.
③① 0 3	Chyba komunikace Spustí se, když není možná komunikace s monitorovací stanicí. Deaktivuje se po úspěšném spojení s monitorovací stanicí.
③① 0 4	Porucha Spustí se, když je zjištěn poruchový stav systému. Deaktivuje se po opravě chyby v systému.
③① 0 5	Slabá baterie Spustí se, pokud má záložní akumulátor v LightSYS nedostatečnou kapacitu a jeho napětí kleslo pod 11V nebo pokud je indikována slabá baterie na nějakém příslušenství.
③① 0 6	Výpadek AC Spustí se, když vypadne zdroj střídavého napájení hlavní jednotky. Tato aktivace bude po uplynutí doby zpoždění, definované spolu s ostatními časy systému a po době zpoždění po výpadku střídavého napájení (viz strana 63).
③① 0 7	Test detektorů Souvisí s LightSYS Self-Testem zóny (rychlé klávesy ②②①) Tento výstup je určen pro generátor zkušebního signálu (zvuk, vibrace apod.) používaného pro testování detektorů.

Klávesy**Parametr****③ ① 0 8****Test baterie**

Pulzní výstup, který bude kopírovat jednou denně test baterie v 9:00 dopoledne. Doba trvání pulzu je v sekundách. Tento parametr je nejčastěji používán pro zátěžový test baterie nějakým externím zařízením.

③ ① 0 9**Siréna vloupání**

Spustí programovatelný výstup poté, co siréna ohlásí vloupání v kterémkoli podsystému daného systému.

③ ① 1 0**Plánovač**

Programovatelný výstup se bude řídit předem naprogramovatelnými časy, které jsou definovány v plánovači týdenních programů pro aktivaci programovatelného výstupu. Více informací v *Návodu k obsluze LightSYS*.

③ ① 1 1**Spínaný AUX**

Výstup se aktivuje po požárním poplachu podle času nastaveného v „ověření požárního poplachu“, viz strana 69.

Tento typ výstupu nemá možnost volby mezi přepínacím a pulzním. Délka impulzu je definována časem spínaného napájení.

③ ① 1 2**Porucha GSM**

Souvisí s modulem GSM/GPRS. Výstup se aktivuje za následujících podmínek:

- Pokud není zasunuta SIM karta do GSM/GPRS BUS modulu, nebo je SIM vadná
- Úroveň RSSI signálu GSM je nízká
- Chyba sítě GSM

③ ① 1 3**Test sirény**

Spustí se, když je vybrána volba “Test sirény” a deaktivuje se po dokončení “Testu sirény”.

③ ① 1 4**Instal.program.**

Spustí se, pokud je systém v režimu instalačního programování a deaktivuje se po opuštění režimu instalačního programování.

Klávesy**Parametr****③ ① ① ⑤****Walk Test**

Spustí se, když je vybrána volba " Walk Test " a deaktivuje se po dokončení " Walk Testu".

③ ① ① ⑥**Vloupání**

Výstup se aktivuje (pouze impulzně) pokud je v systému spuštěn poplach vloupáním (bez ohledu na nastavené časy sirény). Maximální počet sepnutí výstupu poplachem ze stejné zóny je dán parametrem „Omezení znovuaktivace“ (rychlé klávesy ① ① ② ⑨).

③ ① ① ⑦**Panika**

Výstup se aktivuje (pouze impulzně) pokud je v systému spuštěn poplach panika. Maximální počet sepnutí výstupu poplachem ze stejné zóny je dán parametrem „Omezení znovuaktivace“ (rychlé klávesy ① ① ② ⑨).

③ ① ① ⑧**Požár**

Výstup se aktivuje (pouze impulzně) pokud je v systému spuštěn požární poplach. Maximální počet sepnutí výstupu poplachem ze stejné zóny je dán parametrem „Omezení znovuaktivace“ (rychlé klávesy ① ① ② ⑨).

③ ① ① ⑨**Speciální**

Výstup se aktivuje (pouze impulzně) pokud je v systému spuštěn poplach speciální ohrožení. Maximální počet sepnutí výstupu poplachem ze stejné zóny je dán parametrem „Omezení znovuaktivace“ (rychlé klávesy ① ① ② ⑨).





③ ① ② ⑩**24 hodin**

Výstup se aktivuje (pouze impulzně) pokud je v systému spuštěn poplach 24 hodinovou zónou. Maximální počet sepnutí výstupu poplachem ze stejné zóny je dán parametrem „Omezení znovuaktivace“ (rychlé klávesy ① ① ② ⑨).

③② Sleduje podsystém

Menu Podsystemy obsahuje parametry výstupů zahrnující následující události týkající se podsystémů:

➤ Pro přístup do sub-menu Podsystemy:

1. Přístup do menu Výstupy je popsán na straně 111.
 2. Z menu Výstupy stiskněte . Zobrazí se následující displej:
VY=01 SLEDUJE:
2) POODSYSTEM ↑
 3. Stiskněte  pro přístup do menu Podsystemy. Zobrazí se následující displej:
PODS.UDAL.: VY=01
01)PRIPRAVENO ↓
4. Klávesami  /  vyberte požadovanou událost ze seznamu popsaného níže.

Klávesy	Parametr
③② 0 1	Připraveno Spustí programovatelný výstup, když jsou všechny zvolené podsystémy v připraveném (READY) stavu.
③② 0 2	Poplach Spustí programovatelný výstup, když se objeví nějaký poplach ve zvoleném podsystému (podsystémech).
③② 0 3	Aktivace Spustí programovatelný výstup, když zvolený podsystém(y) je plně nebo částečně aktivován. Výstup bude aktivován okamžitě, nehlédě na dobu odchodového zpoždění.
③② 0 4	Vloupání Když nastane poplach vloupání (narušení) ve vybraném podsystému (-ch), aktivuje se programovatelný výstup.
③② 0 5	Požár Když se spustí poplach od požáru ve zvoleném podsystému, nebo když stisknete poplachové klávesy na klávesnici, aktivuje se výstup.
③② 0 6	Panika Spustí programovatelný výstup, v případě spuštění poplachu panika ve vybraném podsystému(-ch), zónou Panika, stisknutím kláves na klávesnici nebo dálkovým ovladačem.

Klávesy	Parametr
③ ② 0 7	<p>Speciální nouze</p> <p>Spustí programovatelný výstup, když je vybraném podsystemu(-ch) spuštěn „speciální“ poplach klávesami na klávesnici nebo zónou „Speciální“.</p>
③ ② 0 8	<p>Bzučák</p> <p>Spustí programovatelný výstup, když je vybraném podsystemu(-ch) spuštěn bzučák během autoaktivace, odchodového/vstupního zpoždění nebo při poplachu.</p>
③ ② 0 9	<p>Chime</p> <p>Spustí programovatelný výstup, když ve vybraném podsystemu(-ch) klávesnice vydává zvuk „chime“.</p>
③ ② 1 0	<p>Odchod/vstup</p> <p>Spustí programovatelný výstup, když ve vybraném podsystemu(-ch) probíhá odchodové/vstupní zpoždění.</p>
③ ② 1 1	<p>Porucha požár</p> <p>Spustí programovatelný výstup, když ve vybraném podsystemu(-ch) je indikována PORUCHA POŽÁR.</p>
③ ② 1 2	<p>Porucha denní zóny</p> <p>Spustí programovatelný výstup, když ve vybraném podsystemu(-ch) je indikována porucha denní zóny.</p>
③ ② 1 3	<p>Globální porucha</p> <p>Spustí programovatelný výstup, když ve vybraném podsystemu(-ch) je indikována nějaká porucha.</p>
③ ② 1 4	<p>Částečná aktivace</p> <p>Spustí programovatelný výstup, když je vybraný podsystem(y) v režimu ČÁSTEČNÉ aktivace.</p>
③ ② 1 5	<p>Tamper</p> <p>Přepínací výstup, který se aktivuje, pokud je ve vybraném podsystemu(-ch) nějaká událost typu tamper. Výstup je deaktivován po resetu tamper.</p>

Klávesy	Parametr
③ ② ① ⑥	Deaktivace
	Spustí programovatelný výstup, když je vybraný podsystém(y) v režimu DEAKTIVACE.
③ ② ① ⑦	Siréna
	Tento výstup umožňuje připojit více externích sirén pro rozdílné podsystémy. Výstup se aktivuje, pokud je jeden z přidělených podsystému v poplachu a je spuštěna odezva pro sirénu. Výstup je deaktivován po nastaveném čase sirény, nebo zrušením poplachu.
	Poznámka:
	Externí siréna nebude generovat zvuk „zahouknutí“.
③ ② ① ⑧	Siréna část.aktiv.
	Tento parametr způsobí následující funkci výstupu:
	<ul style="list-style-type: none"> • Při Plné aktivaci bude spuštěn sirénu pro vybrané podsystémy. • Při Částečné aktivaci nebude výstup aktivován.
	Poznámky:
	Pokud vznikne poplach na nějaké společné zóně pro více podsystémů a jeden z nich bude v režimu PLNÉ aktivace a ostatní v režimu ČÁSTEČNÉ aktivace, tak výstup bude aktivován, jak je popsáno výše.
	<ul style="list-style-type: none"> • Při Částečné aktivaci nebudou 24hodinové zóny aktivovat výstup.
③ ② ① ⑨	Přemostění zóny
	Spustí výstup, pokud jsou příslušné podsystémy v režimu Plné nebo Částečné aktivace a nějaká zóna v těchto podsystémech je přemostěna.
③ ② ② ⑩	Automatic.aktiv.poplach
	Spustí programovatelný výstup, když je na konci času varování autoaktivace nějaká zóna narušena. Výstup je vypnut po nastaveném čase sirény, nebo deaktivací.
③ ② ② ①	Poplach ztráta zóny
	Spustí programovatelný výstup, když dojde ke ztrátě bezdrátové zóny. Výstup je vypnut po nastaveném čase sirény, nebo deaktivací.

③ ② ② ②

Spust sirény

Používáno především pro připojení různých externích sirén rozdílným podsystémům v UK. Výstup se aktivuje, pokud je jeden z přidělených podsystému v poplachu a je spuštěna odezva pro sirénu. Výstup je deaktivován po nastaveném čase sirény, nebo zrušením poplachu. Tento výstup generuje zvuky zahouknutí a speciální zvuky pro požární poplachy.

Poznámka:

Při požárním poplachu nebude výstup respektovat čas zpoždění sirény, ale sepne okamžitě a bude spínán přerušovaně: 5 sekund sepnut, 2 sekundy pauza.

③ ② ② ③

Spust maják

Přepínací výstup určený pro spínání majáků. Výstup se aktivuje, pokud je jeden z přidělených podsystému v poplachu nebo při zahouknutí. Výstup zůstává sepnutý až do deaktivace. Výstup je také aktivován při testovacím režimu.

Poznámka:

Tamper poplach nebude spínat tento výstup, pokud jsou všechny podsystémy deaktivovány.

③ ② ② ④

Chyba aktivace

Výstup sepne, pokud ve vybraných podsystémech dojde k chybě aktivace a deaktivaci jako reset uživatelem.

③ ② ② ⑤

Potvrzení poplachu

Výstup sepne, pokud v podsystému vznikne potvrzený poplach a rozezne po obnově potvrzeného poplachu. RISCO doporučuje tento výstup pro „Red-Care STU Confirmed Alarm channel“.

③ ② ② ⑥

Nátlak



Výstup sepne, pokud ve vybraných podsystémech vznikne poplach NÁTŁAK (zadáním nátlakového kódu na klávesnici.

1.

Stiskněte . Zobrazí se následující displej:
P=1234 VY=XX
A...

Poznámka:



XX v VY=XX znamená číslo programovatelného výstupu, který je aktuálně programován.

2. Klávesou  přepínejte mezi A (Ano) a N (Ne) pro výběr podsystému(ů), které budou výstupu přiděleny,
-NEBO-
Stiskněte číselné klávesy odpovídající podsystému [1 to 4] pro výběr nebo zrušení výběru
3. Stiskněte  a pokračujte částí Charakter činnosti, strana 121, pro nastavení druhu spínání a doby činnosti.

③③ Sleduje zónu

Toto menu obsahuje parametry pro spínání výstupu událostmi na zónách. Každý výstup může spínán skupinou až 6 zón.



➤ Pro přístup do sub-menu Zóny:

1. Přístup do menu Výstupy je popsán na straně 111.
2. Z menu Výstupy stiskněte [3]. Zobrazí se následující displej:
VY=01 SLEDUJE:
3) ZONA ↑
3. Stiskněte  pro přístup do menu Zóny. Zobrazí se následující displej:
ZON.UDAL: VY=01
1) ZONU ↓
4. Klávesami  /  vyberte požadovanou událost ze seznamu popsaného níže:

Výstupy: Zóna

Klávesy	Parametr
③③ ①	Zóna Spustí programovatelný výstup, když je zóna narušena bez ohledu na to, zda je aktivována či deaktivována.
③③ ②	Poplach Spustí programovatelný výstup, když je zóna v poplachu.
③③ ③	Aktivace Spustí programovatelný výstup, když je zóna ve stavu aktivace.

Spustí programovatelný výstup, když je zóna ve stavu deaktivace.

1. Stiskněte . Zobrazí se následující displej:
ZONY PRO VY=XX
1.ZONA:00
2. Zadejte čísla zón, které mají být ve skupině a pro každou stiskněte . Pro každý výstup můžete definovat skupinu až pěti zón.

Poznámka:

Pokud zadáte číslo zóny, která v systému neexistuje, displej zobrazí (--).

3. Stiskněte  a pokračujte částí Charakter činnosti, strana 121, pro nastavení druhu spínání a doby činnosti.

③ ④ Sleduje kód

Menu Kódy umožňuje definovat výstupy, které může uživatel ovládat z Uživatelského menu: ČINNOSTI/VÝSTUPY, zadáním uživatelského kódu a stisknutím . Instalační technik definuje, které uživatelské kódy mohou ovládat které výstupy.





Viz Návod k obsluze LightSYS pro více informací ohledně ovládání výstupů uživatelem.

Poznámka:















Výstup může být ovládán zadáním uživatelského kódu, pokud je parametr „Rychlé výstupy“ v „Systém/ovládání“ definován jako *Vypnuto*. Pokud je parametr „Rychlé výstupy“ definován jako *Povolen*, není zadání uživatelského kódu vyžadováno.









Pro přístup do sub-menu Kódy:

1. Přístup do menu Výstupy je popsán na straně 111.
2. Z menu Výstupy stiskněte ④. Zobrazí se následující displej:
VY=01 SLEDUJE:
4) KOD ↑
3. Stiskněte . Zobrazí se následující displej:
KODY PRO VY=01:
00)HLAVNI NI
4. Klávesami  /  vyberte nějaký z dostupných 16 uživatelských kódů.
5. Použijte klávesu  pro přepínání mezi A (ANO) nebo N (NE) pro každého uživatele, kterému má být výstup přidělen.
6. Stiskněte  a pokračujte částí Charakter činnosti, strana 120, pro nastavení druhu spínání a doby činnosti

Výstupy: Charakter činnosti

Klávesy	Parametr	Výchozí	Rozsah
1	Pulsní N/C	05 sekund	01-90 sekund
<p>Programovatelný výstup je v klidu sepnutý (N/C) . Pokud je spuštěn, bude automaticky deaktivován po době impulsu definovaného níže.</p> <ol style="list-style-type: none">1. Stiskněte 1 a potom stiskněte  .2. Zadejte požadovanou délku pulsu, mezi 01-90 sekund.3. Stiskněte  a nastavte logiku spuštění na VŠE (and) nebo LIB (nebo) použitím klávesy  .4. Stiskněte  a definujte popis pro výstup (viz poznámka níže).			
2	Přepínací N/C		
<p>Programovatelný výstup je v klidu sepnutý (N/C). Pokud je spuštěn, zůstává sepnutý (přepínací funkce) až do té doby, dokud existuje spouštěcí podmínka.</p> <ol style="list-style-type: none">1. Stiskněte 2 a potom stiskněte  .2. Klávesou  nastavte logiku spuštění na VŠE (and) nebo LIB (nebo) a stiskněte  .3. Klávesou  nastavte logiku deaktivace na VŠE (and) nebo LIB (nebo) a stiskněte  .4. Definujte popis pro výstup (viz poznámka níže) a stiskněte  .			
3	Pulsní N/O	05 sekund	01-90 sekund
<p>Programovatelný výstup je v klidu rozepnutý (N/O). Pokud je spuštěn, bude automaticky deaktivován po době impulsu definovaného níže.</p> <ol style="list-style-type: none">1. Stiskněte 3 a potom stiskněte  .2. Zadejte požadovanou délku pulsu, mezi 01-90 sekund3. Stiskněte  a nastavte logiku spuštění na VŠE (and) nebo LIB (nebo) použitím klávesy  .4. Stiskněte  a definujte popis pro výstup (viz poznámka níže).			

Klávesy	Parametr	Výchozí	Rozsah
4	Přepínací N/O	05 sekund	01-90 sekund
<p>Programovatelný výstup je v klidu rozepnutý (N/O). Pokud je spuštěn, zůstává sepnutý (přepínací funkce) až do té doby, dokud existuje spouštěcí podmínka.</p> <ol style="list-style-type: none"> 1. Stiskněte  a potom stiskněte . 2. Klávesou  nastavte logiku spuštění na VŠE (and) nebo LIB (nebo) a stiskněte . 3. Klávesou  nastavte logiku deaktivace na VŠE (a) nebo LIB (nebo) a stiskněte . 4. Definujte popis pro výstup (viz poznámka níže) a stiskněte . 			
<p>Poznámka</p> <p>Pro každý programovatelný výstup můžete vytvořit nebo změnit popis o délce 10 znaků.</p>			

Výstupy; Sepnutí/Deaktivace

Pokud má výstup přidělen více než jeden podsystém nebo zónu, můžete vybrat logiku výstupu pro spuštění nebo deaktivaci následujícím způsobem:

- Pokud je charakter činnosti definován jako Přepínací N/O nebo Přepínací N/C, můžete vybrat logiku spuštění a deaktivace výstupu mezi VŠE (všechny – logika „and“) a LIB (libovolný – logika „or“).
- Pokud je charakter činnosti definován jako Pulsní N/O nebo Pulsní N/C, můžete vybrat logiku spuštění výstupu mezi VŠE (všechny – logika „and“) a LIB (libovolný – logika „or“). Deaktivace výstupu je automatická, definovaná nastaveným časem impulsu.

4 Kódy

Menu Kódy poskytuje přístup do dalších podmenu umožňující nastavit parametry týkající se uživatelských kódů.

LightSYS poskytuje následující speciální kódy:

- **Hlavní kód:** Používaný majitelem systému nebo ředitelem.
- **Instalační kód:** Používaný technikem instalační společnosti pro programování systému LightSYS.
- **Sub Instalační kód:** Používaný technikem instalační společnosti pro provedení omezených servisních zásahů. Sub instalační kód má přístup pouze do předem definovaných položek programovacího menu.



Tato část popisuje jak provádět následující:

- Přiřadit každému kód úroveň autorizace
- Přiřadit každému kódu podsystémy
- Změnit Hlavní, Instalační a Sub-instalační kódy
- Zvýšit úroveň zabezpečení na 6-ti místné kódy

Po vstupu do menu Kódy z hlavního instalačního menu získáte přístup k následujícím položkám:

- ① Uživatel, strana 122
- ② Hlavní kód, strana 125
- ③ Instalační, strana 125
- ④ Sub-instalační, strana 125
- ⑤ Délka kódu, strana 126

➤ **Vstup do menu Kódy:**

1. Z hlavního instalačního menu stiskněte [4], nebo klávesami  /  nalistujte číslo [4] Kody a potom stiskněte . Zobrazí se první submenu 1) Uživatel.
2. Nyní jste v menu Kódy a máte přístup k následujícím podmenu:

④① **Uživatel**

Uživatelská práva jsou specifikovány úrovní autorizace a přidělenými podsystémy. V systému může být zadáno až 16 uživatelů.

1. Vstupte do menu 4) Kody
2. Stiskněte 1 pro vstup do menu Uživatel
3. Vyberte uživatele a stiskněte 
4. Zadejte podsystém a úroveň autorizace následujícím způsobem

Klávesy

Parametr

Výchozí

Rozsah

④① **①**

Podsystém

Zadejte podsystém(y) ke kterým má mít vybraný uživatel přístup použitím číselných kláves **①** až **④**.

Autorizace

Menu autorizace umožňuje přidělit úroveň autorizace pro každého uživatele. K dispozici jsou následující úrovně autorizace:

Mezi jednotlivými úrovněmi přepínáte klávesou :

- **Správce:** Nejsou žádná omezení v počtu těchto kódů (pokud počet nepřesahuje počet dostupných kódů v systému).
 - Omezený na přidělení a změnu uživatelských kódů s autorizacemi Správce a níže uvedené (uživatel, jen aktivace a uklízečka)
 - Přístup omezený na přidělené podsystémy
- **Uživatel:** Nejsou žádná omezení v počtu těchto kódů (pokud počet nepřesahuje počet dostupných kódů v systému). Uživatel má povoleny následující funkce:
 - Aktivace a deaktivace
 - Přemostění zón
 - Přístup k přiděleným podsystémům
 - Zobrazení stavu systému, poruch a paměti poplachů
 - Resetování spínaným výstupem (S.AUX)
 - Spínání přidělených programovatelných výstupů
 - Změna svého vlastního uživatelského kódu
- **Jen aktivace:** Nejsou žádná omezení v počtu těchto kódů (pokud počet nepřesahuje počet dostupných kódů v systému). Aktivace jednoho nebo více podsystémů. Kódy „jen aktivace“ jsou užitečné například pro pracovníky, kteří přicházejí do přístupných prostor, ale odcházejí jako poslední a mají odpovědnost za uzavření a zabezpečení prostor.
- **Uklízečka:** Tento kód je dočasný kód, který je okamžitě ze systému vymazán, jakmile je použit pro aktivaci. Tento kód je typicky používán pro úklidové služby, opraváře apod., pokud tito musí vstoupit do prostor před příchodem majitele. Tento kód má následující oprávnění:
 - Jedenkrát aktivovat jeden nebo více podsystémů.
 - Pokud je nejdříve použit pro deaktivaci, může být použit pouze pro následnou aktivaci.

Klávesy	Parametr	Výchozí	Rozsah
	<ul style="list-style-type: none"> • Bez přemostění: Stejná oprávnění jako Uživatel kromě možnosti přemostovat zóny. • Obchůzka: Typicky používané pro ostrahu - pro deaktivaci systému na předem stanovenou dobu. Po této době se systém automaticky opět aktivuje (Viz: Zpoždění obchůzky, strana 63). • Nátlak: Když je uživatel násilně přinucen, aby deaktivoval systém, může systém deaktivovat nátlakovým kódem, při deaktivaci systému použitím tohoto kódu se spustí tichá panika a zavolá se monitorovací stanice. Tento kód má stejná uživatelská oprávnění jako uživatelské kódy. • Jen výstupy: Kód typicky využívaný na ovládání zařízení, která jsou připojena k programovatelným výstupům LightSYS (například dveře). Tento kód může pouze ovládat výstupy. 		

④ ② Hlavní kód

Výchozí: 1234.

Hlavní kód je používán majitelem systému a má nejvyšší autorizaci.

Pouze majitel má oprávnění změnit Hlavní kód.

Poznámka:

Hlavní kód může být také změněn v uživatelském menu (hlavní kód sám sebe).

Hlavní kód je identifikován jako kód "00".

Hlavní, instalační a subinstalační mohou zadávat či měnit jiné kódy, ale nemohou je zobrazit.

Místo číslic kódu je zobrazeno [****].

④ ③ Instalační

Výchozí: 1111

Instalační kód poskytuje přístup do instalačního menu, které umožňuje modifikaci všech systémových parametrů. Instalační kód je používán technikem instalační společnosti k programování systému.

Instalační technik může změnit instalační kód.

④ ④ Sub Instalační

Výchozí: 2222

Sub-instalační kód poskytuje omezený přístup k vybraným položkám instalačního menu.

Doporučujeme změnit tento kód z výchozí hodnoty a pak může být použit například technikem MS.

Sub-instalační kód nemá přístup k následujícím položkám:

- Povolit Default
- Délka kódu
- Instalační kód
- Menu komunikace

④ ⑤ **Délka kódu**

Délka kódu specifikuje počet číslic (buď 4, nebo 6) pro Hlavní kód a kód Správce. Všechny ostatní kódy (Uživatel, Jen aktivace, Uklízečka) mohou používat délku kódu od jedné do šesti číslic.

Jakmile změníte parametr délka kódu, všechny uživatelské kódy budou smazány a musí být znovu nastaveny (nebo downloadovány).

Pro 6-místné délky kódů se výchozí 4-místné systémové kódy 1-2-3-4 (Hlavní kód), 1-1-1-1 (Instalační) a 2-2-2-2 (Subinstalační) mění na 1-2-3-4-0-0, 1-1-1-1-0-0 a 2-2-2-2-0-0.

Pokud změníte délku kódu zpět na 4 číslice, systém kódy obnoví na výchozí tovární hodnoty 4-místných kódů.

Poznámka EN 50131:

- ❖ Všechny kódy mají délku 4 číslice: xxxx
- ❖ Pro každou číslici v kódu může být použita hodnota 0-9
- ❖ Jsou povoleny všechny kombinace kódů od 0001 do 9999
- ❖ Nemohou být vytvořeny neplatné kódy, protože po zadání 4 číslic je „Enter“ automatický.
- ❖ Kódy jsou odmítnuty při pokusu vytvořit kód, který neexistuje.

5 Komunikace

Menu Komunikace poskytuje přístup do submenu a souvisejících parametrů umožňující konfigurovat parametry komunikace pro Monitorovací stanici, Následuj Mne nebo Konfigurační software.

Menu Komunikace obsahuje následující submenu:

- ⑤ ① Metoda, strana 127
- ⑤ ② Monitorovací stanice (MS), strana 138
- ⑤ ③ Konfigurační software, strana 148
- ⑤ ④ Následuj mne, strana 151



⑤ ① Metoda

Tato položka umožňuje konfigurovat metody komunikace kanálů LightSYS s následujícími možnostmi:

- ① PSTN
- ② GSM
- ③ IP
- ④ Rádio

PSTN

Klávesy	Parametr	Výchozí	Rozsah
⑤ ① ①	PSTN		
	Menu PSTN obsahuje parametry pro komunikaci LightSYS přes telefonní síť PSTN.		
⑤ ① ① ①	Časovače		
	Časovače platné pro komunikaci přes PSTN kanál		
⑤ ① ① ① ①	Ztráta PSTN	4 minuty	0–20 minut
	Čas, po kterém systém bude pohlížet na PSTN linku jako na ztracenou. Tento čas specifikuje zpoždění před nahlášením události do paměti událostí nebo ovládání programovatelných výstupů této události. 00 znamená vypnutí hlídání telefonní linky.		
⑤ ① ① ① ②	Čekání na oznam. tón	3	0–255 sekund
	Doba v sekundách, po kterou systém čeká na oznamovací tón.		

Klávesy	Parametr	Výchozí	Rozsah
⑤①①②	Ovládání		
⑤①①② ①	Popl. porucha tel.linky	Ne	Ano/Ne
	<p>ANO: Aktivuje externí sirény, jestliže je linka, připojená do panelu LightSYS, odříznutá nebo je telefonní služba přerušena po dobu definovanou v parametru čas Ztráty PSTN.</p> <p>NE: Nenastane žádná aktivace sirény.</p>		
⑤①①② ②	Záznamník	Ano	Ano/Ne
	<p>ANO: Vyřazení záznamníku je POVOLENO:</p> <ol style="list-style-type: none"> 1. Konfigurační software v instalační firmě volá na telefonní číslo LightSYS. 2. Software zavěsí po jednom zazvonění. 3. Do jedné minuty software zavolá znovu. 4. Systém LightSYS je naprogramován, aby tento druhý hovor vzal po prvním zazvonění, čímž se vyhne jakýmkoli interakcím se záznamníkem nebo faxem. <p>Poznámka:</p> <p>Tato vlastnost se používá k zábraně konfliktů se záznamníkem nebo faxem při provádění dálkových konfiguračních operací.</p> <p>NE: Vyřazení záznamníku je ZAKÁZÁNO a komunikace probíhá standardním způsobem.</p>		
⑤①①③	Parametry		
⑤①①③ ①	Typ vytáčení	DTMF	
	<p>Vybraný typ vytáčení musí být kompatibilní s telefonní linkou poskytovanou Vaším operátorem. Použijte klávesy  /  pro výběr mezi následujícími možnostmi:</p> <ul style="list-style-type: none"> ① DTMF (tónová volba ®) ② PULSNÍ, 20BPS ③ PULSNÍ, 10BPS 		
⑤①①③ ②	Vyzvánění	12	01-15
	<p>Počet vyzvánění před tím, než systém odpoví na přicházející hovor.</p>		

Klávesy	Parametr	Výchozí	Rozsah
⑤ ① ① ③ ③	Kód oblasti		
	Telefonní předvolba oblasti. Toto číslo bude automaticky odebráno z volaného čísla, pokud je spojení prováděno prostřednictvím PSTN sítě.		
⑤ ① ① ③ ④	Předvolba PBX		
	Nastavení předvolby pro odchozí volání, pokud je jednotka připojena k pobočkové tlf. ústředně a ne přímo na PSTN linku. Toto číslo bude systémem přidáné automaticky při zkušebním voláním z PSTN linky.		
⑤ ① ① ③ ⑤	Čekání volání		
	Zadání řetězce znaků pro zabránění čekajícím hovorům přerušit komunikaci na monitorovací stanici v souladu s parametry nastavenými Vaším poskytovatelem telefonních služeb, například: *70. Tento řetězec znaků se objeví pouze při prvním pokusu odeslat zprávu na MS (PSTN nebo GSM).		
	Poznámka:		
	Nepoužívejte tuto funkci nevhodným způsobem. Nesprávné použití může způsobit neúspěšnou komunikaci na MS.		

GSM

Klávesy	Parametr	Výchozí	Rozsah
⑤ ① ②	GSM		
	Menu GSM obsahuje parametry pro komunikaci LightSYS přes celulární síť GSM.		
⑤ ① ② ①	Časovače		
	Časovače platné pro komunikaci přes GSM modul.		
⑤ ① ② ① ①	GSM RSSI	1 minuta	001–255 minut
	Čas, po který modul GSM pohlíží na GSM síť jako na ztracenou. Ztráta GSM sítě se objeví, pokud klesne úroveň signálu GSM pod úroveň, kterou jste definovali v úrovni RSSI. (⑤ ① ② ⑤ ④)		
⑤ ① ② ① ②	Ztráta GSM	10 minut	001–255 minut
	Čas, po kterém LightSYS odešle zprávu o ztrátě GSM sítě na MS.		

Klávesy	Parametr	Výchozí	Rozsah
⑤ ① ② ① ③	Platnost SIM	0 měsíců	00–36 měsíců
<p>Předplacená SIM karta má definovanou platnost dodavatelem. Po každém dobítí SIM karty je nutné, aby uživatel ručně resetoval uplynutý čas platnosti SIM. Třicet dní před uplynutím platnosti se na klávesnicích objeví upozornění. Je nutné ručně nastavit datum platnosti (v měsících), použitím číselných kláves, dle času nastaveného dodavatelem SIM karty.</p>			

⑤ ① ② ① ④	Dotazování MS (pooling)	00000	0-65535
<p>Doba, kdy systém spustí automatickou komunikaci (polling) s MS přes kanál GPRS, za účelem kontroly spojení. Mohou být definovány 3 polling časy: Primární, sekundární a záloha. Každý časový interval definuje počet jednotek mezi 1-65535. Každá jednotka reprezentuje časový rámeček 10 vteřin.</p>			

Poznámka:

Když používáte polling skrz GPRS, parametr MS kanál musí být definován jako GPRS pouze.

Přenosový kód pro MS polling je 999 (Kontakt ID) nebo ZZ (SIA). Pokud je čas dotazování na primárním GPRS nastaven na 0, nebudou dotazovací (pooling) zprávy na MS vysílány.

Použití těchto časových intervalů závisí na pořadí přenosu na MS definovaném v Rozdělení přenosu MS důležité (Viz: 5)Komunikace > 2)MS > 7)Rozdel.prenosu)

Následující tabulka popisuje, jak trojice MS používá primární, sekundární a záložní časové intervaly v různých nastaveních rozdělení přenosu.

MS důležité	MS 1 dotazování	MS 2 dotazování	MS 3 dotazování
Nevolá	N/A	N/A	N/A
Volá na 1.	Primární	N/A	N/A
Volá na 2.	N/A	Primární	N/A
Volá na 3.	N/A	N/A	Primární
Volá na vše	Primární	Primární	Primární

Klávesy	Parametr	Výchozí	Rozsah	
	1. záloha 2.	Primární	Jestli (MS 1 je OK) jinak sekundární (MS#1 chyba) Záloha	N/A
	1. záloha 2. a 3.	Primární	Jestli (MS#1 je OK) jinak sekundární (MS#1 chyba) Záloha	Jestli (MS#2 je OK) jinak sekundární (MS#2 chyba) Záloha
	1. záloha 3. volá 2.	Primární	Primární	Jestli (MS#1 je OK) jinak sekundární (MS#1 chyba) Záloha
	2. záloha 3. volá 1.	Primární	Primární	Jestli (MS#2 je OK) jinak sekundární (MS#2 chyba) Záloha

Příklad dotazování MS:

Pokud je zvolen MS 1 (GPRS), MS 2 (GPRS) a rozdělení přenosu 1. záloha 2nd (při použití výchozích primárních, sekundárních a záložních časových intervalů) bude proces přenosu následující:

Za normálního stavu:

Dotazování přes GPRS síť prostřednictvím GSM modulu bude na MS1 každých 90 sekund podle primárního časového intervalu a každých 3600 sekund (1 hodina) na MS 2 podle sekundárního časového intervalu.

Pokud komunikace na MS 1 selže, dotazování na MS 2 bude každých 90 sekund podle záložního intervalu. Jakmile se komunikace na MS 1 obnoví, dotazování na MS 2 se vrátí zpět k sekundárnímu časovému intervalu 3600 sekund (1 hodina).

Klávesy	Parametr	Výchozí	Rozsah
⑤①②②	GPRS		
	Menu GPRS obsahuje parametry pro komunikaci LightSYS přes síť GPRS.		
⑤①②②①	APN kód		
	Pro spojení GPRS je nutné definovat APN (access point name). APN kód se v jednotlivých zemích liší a je přidělen vaším operátorem. Systém LightSYS podporuje zadání APN kódů o délce až 30-ti alfanumerických znaků a symbolů (!, &, ? atd.).		
⑤①②②②	APN jméno		
	Zadejte uživatelské jméno APN (je-li nutné). Uživatelské jméno je poskytnuté vaším operátorem. Systém LightSYS podporuje zadání APN kódů o délce až 20-ti alfanumerických znaků a symbolů.		
⑤①②②③	APN heslo		
	Zadejte APN heslo (až 20 alfanumerických znaků a symbolů) jak je poskytl váš operátor (je-li nutné). Systém LightSYS podporuje zadání APN kódů o délce až 20-ti alfanumerických znaků a symbolů.		
⑤①②③	Email		
	Nastavení následujících parametrů je nutné k umožnění zasílání e-mailů přes funkci „Následuj Mne“, pomocí sítě GPRS.		
	Poznámky:		
	Pro umožnění e-mailových zpráv, musí být definovány parametry GPRS.		
⑤①②③①	Mail Host	000.000.000.000	
	IP adresa nebo host name SMTP mail serveru.		
⑤①②③②	SMTP Port	00000	00000–65535
	Číslo portu SMTP mail serveru.		
⑤①②③③	Email adresa		
	Emailová adresa, která identifikuje systém k adresátovu e-mailu.		

Klávesy	Parametr	Výchozí	Rozsah
⑤ ① ② ③ ④	SMTP jméno		
	<p>Jméno identifikující uživatele pro přístup na SMTP server. Jméno může obsahovat až 10 alfanumerických znaků a symbolů (!, &, ? atd.).</p>		
⑤ ① ② ③ ⑤	SMTP heslo		
	<p>Heslo opravňující uživatel k přístupu na SMTP server. Heslo může obsahovat až 10 alfanumerických znaků a symbolů (!, &, ? atd.).</p>		
⑤ ① ② ④	Ovládání		
	<p>Umožňuje nastavení ovládání v souvislosti s GSM modulem.</p>		
⑤ ① ② ④ ①	ID volání	No	Ano/Ne
	<p>ID volání umožní omezit SMS pro vzdálené řídicí funkce k přednastaveným číslům "Následuj Mne". Jestliže je číslo příchozího volání shodné s nastavením ve funkci "Následuj Mne", jednotka provede požadovanou operaci.</p>		
⑤ ① ② ⑤	Parametry		
	<p>Umožňuje nastavení parametrů v souvislosti s GSM modulem.</p>		
⑤ ① ② ⑤ ①	PIN kód		
	<p>PIN (personal identity number) kód je 4 až 8 místné číslo povolující vám přístup do GSM sítě operátora.</p>		
	<p>Poznámka: PIN kód můžete zrušit vložením SIM karty do obyčejného mobilního telefonu a dle telefonního nastavení tuto funkci zrušit.</p>		
⑤ ① ② ⑤ ②	Číslo SIM		
	<p>Telefonní číslo SIM. Systém používá tento parametr pro přijímání času ze sítě GSM za účelem aktualizace systémového času.</p>		
⑤ ① ② ⑤ ③	Tel. SMS centra		
	<p>Telefonní číslo centra doručovacích zpráv. Toto číslo můžete získat od operátora sítě.</p>		

Klávesy	Parametr	Výchozí	Rozsah
⑤ ① ② ⑤ ④	GSM RSSI		Vypnuto/Nízká/Vysoká
	Nastavte minimální přijatelnou úroveň RSSI (úroveň signálu GSM). Možnosti: Vypnuto (při nízkém signálu nebude indikována porucha/ nízký signál / vysoký signál)		
⑤ ① ② ⑥	Předplac.SIM		
	Povolí programovat parametry, použité při předplacené SIM, pokud je v systému použita.		
⑤ ① ② ⑥ ①	Získat kredit		
	V závislosti na Vašem operátorovi, můžete získat informaci o výši kreditu na předplacené SIM kartě zasláním SMS příkazu na definované číslo, nebo zavoláním na definované číslo hlasovým kanálem. Pro získání informace o výši kreditu je zapotřebí autorizace Hlavní kód.		
	<ul style="list-style-type: none"> • SMS zpráva: Příkazové zprávy a telefonní čísla, na která se mají příkazy poslat, jsou definovány jednotlivými operátory. • Hlas: Telefonní číslo operátora, na které se bude volat • Servisní příkaz: Servisní příkazová zpráva definovaná operátorem 		
⑤ ① ② ⑥ ②	Telefon poslání		
	Telefonní číslo operátora, na které se bude posílat SMS zpráva nebo se bude volat se žádostí o zjištění stavu kreditu, v závislosti na nastavení parametru Získat Kredit .		
⑤ ① ② ⑥ ③	Telefon příjmu		
	Telefonní číslo operátora, ze kterého se budou automaticky posílat zprávy o stavu kreditu.		
⑤ ① ② ⑥ ④	SMS zpráva		
	Při manuální kontrole výše kreditu bude tato zpráva zaslána operátorovi za účelem získání informace o výši kreditu na SIM. Tato zpráva je definována Vaším operátorem (například „BILL“).		
	* Při použití volby „servisní příkaz“, je tato volba ignorována.		

IP

Klávesy	Parametr	Výchozí	Rozsah
⑤ ① ③	IP		
	Menu IP obsahuje parametry pro komunikaci systému prostřednictvím sítě IP.		
⑤ ① ③ ①	Konfigurace IP		
	Menu Konfigurace IP obsahuje parametry pro komunikaci systému prostřednictvím sítě IP.		
⑤ ① ③ ① ①	Získat IP		
	Definuje, zda IP adresa, kterou má LightSYS, je statická nebo dynamická.		
⑤ ① ③ ① ① ①	Dynamická IP		
	Systém se odkazuje na IP adresu poskytnutou DHCP.		
⑤ ① ③ ① ① ②	Statická IP		
	Systém se odkazuje na statickou IP adresu.		
⑤ ① ③ ① ②	Panel Port		
	Číslo portu LightSYS.		
⑤ ① ③ ① ③	IP ústředny (pouze pro Statická IP)		
	Statická IP adresa LightSYS.		
⑤ ① ③ ① ④	Maska podsítě (pouze pro Statická IP)		
	Maska podsítě je používána pro určení rozsahu sítě.		
⑤ ① ③ ① ⑤	Brána (pouze pro Statická IP)		
	IP adresa lokální brány, která umožní nastavení komunikaci do dalších segmentů LAN. Tato adresa je IP adresa routeru připojeného do stejného segmentu LAN jako je LightSYS.		
⑤ ① ③ ① ⑥	Primární DNS (pouze pro Statická IP)		
	IP adresa primárního DNS serveru na síti.		
⑤ ① ③ ① ⑦	Sekundární DNS (pouze pro Statická IP)		
	IP adresa sekundárního DNS serveru na síti.		

Klávesy	Parametr	Výchozí	Rozsah
⑤ ① ③ ②	Email		
	Dovoluje programovat parametry, které umožní LightSYS posílat emailové zprávy pro události funkce Následuj Mne.		
⑤ ① ③ ② ①	Mail Host	000.000.000.000	
	IP adresa nebo Host name e-mailového serveru.		
⑤ ① ③ ② ②	SMTP Port	00000	00000–65535
	Číslo portu SMTP e-mailového serveru		
⑤ ① ③ ② ③	Email adresa		
	Emailová adresa, která identifikuje systém k adresátovu e-mailu.		
⑤ ① ③ ② ④	SMTP jméno		
	Jméno identifikující uživatele pro přístup na SMTP server. Jméno může obsahovat až 10 alfanumerických znaků a symbolů (!, &, ? atd.).		
⑤ ① ③ ② ⑤	SMTP heslo		
	Heslo opravňující uživatel k přístupu na SMTP server. Heslo může obsahovat až 10 alfanumerických znaků a symbolů (!, &, ? atd.).		
⑤ ① ③ ③	Host jméno	Až 32 znaků	
	IP adresa nebo jméno identifikující LightSYS na síti. Výchozí: Security System		
⑤ ① ③ ④	Dotazování MS (Polling)		
	Doba, kdy systém spustí automatickou komunikaci (polling) s MS přes síť IP, za účelem kontroly spojení. Mohou být definovány 3 polling časy: Primární, sekundární a záloha. Každý časový interval definuje počet jednotek mezi 1-65535. Každá jednotka reprezentuje časový rámec 10 vteřin.		
	Poznámka:		
	Když používáte polling skrz IP, parametr MS kanál musí být definován jako IP pouze.		
	Použití těchto časových intervalů závisí na pořadí přenosu na MS definovaném v Rozdělení přenosu MS důležité ((Viz strana 146).		
	Následující tabulka popisuje, jak trojice MS používá primární, sekundární a záložní časové intervaly v různých nastaveních rozdělení přenosu.		

MS důležité	MS 1 dotazování	MS 2 dotazování	MS 3 dotazování
Nevolá	N/A	N/A	N/A
Volá na 1.	Primární	N/A	N/A
Volá na 2.	N/A	Primární	N/A
Volá na 3.	N/A	N/A	Primární
Volá na vše	Primární	Primární	Primární
1. záloha 2.	Primární	Jestli (MS 1 je OK) jinak sekundární Záloha	N/A
1. záloha 2. a 3.	Primární	Jestli (MS#1 je OK) jinak sekundární Záloha	Jestli (MS#2 je OK) jinak sekundární Záloha
1. záloha 3. volá 2.	Primární	Primární	Jestli (MS#1 je OK) jinak sekundární Záloha
2. záloha 3. volá 1.	Primární	Primární	Jestli (MS#2 je OK) jinak sekundární Záloha

Příklad dotazování MS:

Pokud je zvolen MS 1 (IP), MS 2 (IP) a rozdělení přenosu 1. záloha 2. (při použití výchozích primárních, sekundárních a záložních časových intervalů) bude proces přenosu následující:

Za normálního stavu:

Dotazování přes IP síť prostřednictvím IP modulu bude na MS1 každých 90 sekund podle primárního časového intervalu a každých 3600 sekund (1 hodina) na MS 2 podle sekundárního časového intervalu.

Pokud komunikace na MS 1 selže, dotazování na MS 2 bude každých 90 sekund podle záložního intervalu. Jakmile se komunikace na MS 1 obnoví, dotazování na MS 2 se vrátí zpět k sekundárnímu časovému intervalu 3600 sekund (1 hodina).

Radio (LRT)

Klávesy	Parametr	Výchozí	Rozsah
⑤ ① ④	LRT (Long Range Transmission)		
	Menu LRT obsahuje parametry pro nastavení komunikace na MS prostřednictvím rádiové sítě s použitím protokolů Location Aided Routing (LARS, LARS1 nebo LARS2) nebo protokolu E-LINE.		
⑤ ① ④ ①	Číslo objektu	0	0–00FFFF
	Číslo identifikující systém v monitorovací stanici. Každé monitorovací stanici můžete definovat samostatné objektové číslo. Objektové číslo má délku 6-ti číslic.		
	Poznámky:		
	Komunikační formát objektového čísla:		
	<ul style="list-style-type: none">Objektové číslo bude vždy přenášeno jako 4 místné, například: číslo zapsané jako „0000012“ bude přeneseno jako „0012“.Rozsah možností zadání objektového čísla závisí na použitém protokolu:		
	Protokol	Rozsah	
	LARS	0000–7779 (první 3 číslice: pouze 0–7)	
	LARS1	0000–1FFF	
	LARS2	0000–FFFF	
	Pokud zadáte více než 4 číslice, systém odešle vždy poslední 4 pozice, například: Objektové číslo zadané jako 123456 bude odesláno jako 3456.		
⑤ ① ④ ②	Systém	0	LARS 0–3 LARS1 0–7 LARS2 0–F
	Jednomístný systémový kód přidělující vysílači přenosy mezi monitorovacími stanicemi.		
⑤ ① ④ ③	Periodický test	00	HOD: 00–96 MIN: 00–59
	Periodický test vám umožní nastavit čas, kdy systém automaticky zahájí komunikaci s pultem centralizované ochrany za účelem kontroly komunikace. Tento test odešle objektové číslo a platný přenosový kód testu (Contact ID 602).		

Klávesy	Parametr	Výchozí	Rozsah
⑤ ① ④ ④	Parametry bez komunik.	060	0-255
	Specifikuje časový limit pro navázání komunikace mezi LRT a sběrnici. Při překročení tohoto času bude odeslána zpráva na monitorovací stanici.		
⑤ ① ④ ⑤	Ovládání	060	0-255
⑤ ① ④ ⑤ ①	Zákaz nízké baterie	A	Ano/Ne
	ANO: [používá se, pokud je LRT namontován ve skříni hlavní jednotky LightSYS] stav baterie LRT není sledován. NE: [používá se, pokud je LRT instalován v samostatné externí skříni] stav baterie LRT je sledován a porucha slabá baterie je zobrazena.		

⑤ ② Monitorovací stanice (MS)

Toto menu obsahuje parametry, které je třeba konfigurovat pro navázání komunikace s monitorovací stanici.

Klávesy	Parametr	Výchozí	Rozsah
⑤ ② ①	Typ přenosu		
	Definuje typ komunikace, jakým bude systém komunikovat s monitorovací stanici. LightSYS podporuje čtyři kanály (druhy) komunikace:		
	① Hlas		
	② IP		
	③ SMS		
	④ LRT		

⑤ ② ① ①

Hlas

Přenos do monitorovací stanice bude proveden skrz PSTN nebo síť GSM. Přenos hlasem může být proveden skrz různé kanály. Výběr kanálů závisí na hardwaru nainstalovaném ve vašem systému. Vyberte požadovaný kanál následovně:

1. **PSTN/GSM:** Systém kontroluje dostupnost PSTN linky. Během běžného pracovního režimu jsou všechna volání a přenosy dat uskutečněny přes PSTN linku. V případě poruchy PSTN linky je linka přeměrována na GSM linku.
2. **GSM/PSTN:** Panel kontroluje dostupnost GSM linky. Během běžného pracovního režimu jsou všechna volání a přenosy dat uskutečněny GSM linky. V případě poruchy GSM linky se linka přeměruje na PSTN linku.
3. **PSTN Pouze:** Odchozí volání jsou vykonány pouze skrz audio kanál PSTN. Tuto možnost použijte při instalaci, kde není k dispozici žádná GSM linka.
4. **GSM Pouze:** Odchozí volání jsou vykonány pouze skrz audio kanál GSM. Tuto možnost používejte při instalaci, kde není k dispozici žádná PSTN linka.

Zadejte telefonní číslo pultu centralizované ochrany včetně kódu oblasti a speciální písmena (v případě nutnosti). Jestliže volání je z PBX, neobsahuje číslo pro odchozí linku.

Funkce	Výsl.
Stop vytáčení a čeká na nový oznamovací tón	W
Čeká určitou dobu před pokračováním	,
Pošle DTMF * znak	*
Pošle DTMF # znak	#
Smaže čísla od pozice kurzoru	[*] ② současně

⑤ ② ① ②

IP

Zašifrované události jsou poslané na pult centralizované ochrany přes IP nebo síť GPRS použitím protokolu IP (128 BIT šifrování AES). IP/GSM přijímač od RISCO Group umístěný v síti MS přijímá zprávy a překládá je na standardní používané protokoly monitorovací stanice MS (Například: Contact ID).

Poznámka:

Aby fungovala komunikace GPRS musí SIM karta podporovat GPRS kanál.

Přenos IP může být proveden skrz různé kanály. Výběr kanálů závisí na hardwaru nainstalovaném ve vašem systému. Vyberte přes konfigurační software kanál následujícím způsobem:

1. **IP/GPRS:** Hlavní jednotka kontroluje dostupnost IP sítě. Během běžného pracovního režimu jsou všechna volání a přenosy dat uskutečněny přes IP síť. V případě poruchy IP sítě, jsou přenosy přesměrovány na GPRS síť.
2. **GPRS/IP:** Hlavní jednotka kontroluje dostupnost GPRS sítě. Během běžného pracovního režimu jsou všechna volání a přenosy dat uskutečněny použitím GPRS. V případě poruchy jsou přenosy přesměrovány na síť IP.
3. **IP pouze:** Přenosy jsou uskutečněny pouze přes IP.
4. **GPRS pouze:** Přenosy jsou uskutečněny pouze přes GPRS.

Zadejte důležité IP adresy a čísla portů pro pult centralizované ochrany, které budou přijímat zprávy ze systému (viz IP a Port)

⑤ ② ① ③

SMS

Události jsou poslané na monitorovací stanici použitím zašifrované SMS zprávy (128 BIT šifrování AES). Každá zpráva obsahuje informace obsahující čísla účtů, přenosové kódy, komunikační formáty, časy událostí a další. Zprávy o událostech jsou přijaté softwarem IP/GSM přijímač od RISCO Group umístěný v síti MS. IP/GSM přijímač přeloží SMS zprávy na standardní používané protokoly pultu centralizované ochrany (Například: Contact ID). Tento kanál vyžaduje, aby strana pultu centralizované ochrany měla na své straně IP přijímač od RISCO Group. Zadejte důležité telefonní čísla MS, které budou přijímat zprávy ze systému.

⑤ ② ① ④

LRT

Menu LRT obsahuje parametry pro nastavení komunikace na MS prostřednictvím rádiové sítě s použitím protokolů Location Aided Routing (LARS, LARS1 nebo LARS2) nebo protokolu E-LINE.

⑤ ② ②

Číslo objektu

Číslo identifikující systém v monitorovací stanici. Každé monitorovací stanici můžete definovat samostatné objektové číslo. Objektové číslo má délku 6-ti číslic.

Poznámky:**Poznámky pro objektové číslo v komunikačním formátu Contact ID:**

- Objektové číslo bude vždy přenášeno jako 4 místné, například: číslo zapsané jako „0000012“ bude přeneseno jako „0012“.
- Pokud zadáte více než 4 číslice, systém odešle vždy poslední 4 pozice, například: Objektové číslo zadané jako 123456 bude odesláno jako 3456.
- V Contact ID můžete použít na místě číslic i písmena A–F. Písmeno A bude vždy odesláno jako 0, například: Objektové číslo zadané jako 00C2AB bude odesláno jako C20B.

Poznámky pro objektové číslo v komunikačním formátu SIA:

- Objektové číslo v SIA může být definováno pouze jako decimální číslo (pouze číslice 0 až 9).
- Objektové číslo může být přenášeno od 1 do 6 číslic. Pro odeslání objektového čísla kratšího než 6 číslic, použijte číslici “0” digit, například: Pro objektové číslo 1234 zadejte 001234. V tomto případě číslice “0” nebude na monitorovací stanici přenášena.
- Pokud potřebujete odeslat číslici “0” v SIA formátu umístěnou na levé straně čísla, použijte “A” místo “0”. Například pro objektové číslo 0407 zadejte 00A407, pro 6 místné objektové číslo 001207 zadejte AA1207.

⑤ ② ③

Komunikační formát

Umožní systému kontaktovat monitorovací stanici za účelem předání detailních informací komunikačním protokolem s použitím digitálního přijímače pro každé objektové číslo.

Poznámka:

Viz Přenosové kódy.

- ① **Contact ID:** Systém přidělí přenosové kódy podporující kontakt ADEMCO Contact ID
- ② **SIA:** Systém přidělí přenosové kódy podporující SIA (Security Industry Association) formát

Klávesy	Parametr	Výchozí	Rozsah
⑤ ② ④	Ovládání		
	Umožní programování ovládání související s činností s monitorovací stanicí.		
⑤ ② ④ ①	Dávky	Ne	Ano/Ne
	ANO: Pro redukci přenosů na MS, systém všechny nedůležité události (například, otevření/zavření, testy) nepřenáší okamžitě, ale ukládá je po dobu 12 hodin (programovatelné) do paměti a odešle je najednou jako jednu dávku během doby, kdy nejsou linky vytiženy, například v noci. NE: Všechny události jsou přenášeny okamžitě.		
⑤ ② ④ ②	Zobraz Kisoff	Ne	Ano/Ne
	ANO: Na klávesnici je indikováno, když komunikátor obdrží signál <i>kisoff</i> z přijímače MS. NE: <i>Kisoff</i> nebude na klávesnici indikován.		
⑤ ② ④ ③	Zobraz Handshake	Ne	Ano/Ne
	ANO: Na klávesnici je indikováno, když komunikátor obdrží signál <i>handshake</i> z přijímače MS. NE: <i>Handshake</i> nebude na klávesnici indikován.		
⑤ ② ④ ④	Hlasitý Kisoff	Ne	Ano/Ne
	ANO: Na klávesnici je akusticky indikováno, když komunikátor obdrží signál <i>kisoff</i> z přijímače MS. NE: <i>Kisoff</i> nebude na klávesnici akusticky indikován.		
⑤ ② ④ ⑤	SIA Text	Ne	Ano/Ne
	ANO: Formát SIA bude pro přenos na MS podporovat přenesení textu přes hlasový kanál. Poznámka: Přijímač MS by měl podporovat SIA Text protokol). NE: Formát SIA nebude podporovat text.		
⑤ ② ④ ⑥	Náhodný MS test	Ne	Ano/Ne
	ANO: Po zapnutí napájení bude náhodně nastaven čas testu mezi 00:00 až 23:59. Jakmile čas nastaven, bude zapamatován jako pevný čas testu a může být zobrazen v položce čas pravidelného testu (⑤ ② ⑥ ①). Interval mezi odesíláním testů je stanoven časovačem pravidelných testů. NE: Pravidelný test bude odesílán přesně podle zadání času pravidelného testu MS (⑤ ② ⑥ ①).		

Klávesy	Parametr	Výchozí	Rozsah										
⑤ ② ⑤	Parametry												
	Umožní programování parametrů souvisejících s činností s monitorovací stanice (MS).												
⑤ ② ⑤ ①	MS opakování	08	01–15										
	Definuje, kolikrát LightSYS opětovně vytočí číslo monitorovací stanice při neúspěšných pokusech.												
⑤ ② ⑤ ②	Obnova poplachu												
	Specifikuje, za jakých podmínek je oznámena obnova poplachu. Tím bude monitorovací stanice informována o nějaké změně ve specifikovaných podmínkách v průběhu obnovy po poplachu. Je nutné, aby tyto zprávy měly nějaký platný přenosový kód.												
	<ul style="list-style-type: none"> ♦ ① PO SIRÉNĚ (BTO) - Hlásí obnovu po uplynutí času sirény. ♦ ② DLE ZÓNY - Hlásí obnovu, jakmile se zóna, která způsobila poplach, vrací do klidového stavu. ♦ ③ PO DEAKTIVACI - Hlásí obnovu stavu po deaktivaci systému (nebo podsystemu, v němž se objevil poplach), a to i po uplynutí času sirény. 												
⑤ ② ⑥	Časy MS												
	Umožní programování časovačů souvisejících s činností s monitorovací stanice (MS).												
⑤ ② ⑥ ①	Periodický test												
	Periodický test vám umožní nastavit čas, kdy systém automaticky zahájí komunikaci s monitorovací stanicí za účelem kontroly komunikace. Tento test odešle objektové číslo a platný přenosový kód testu (Contact ID 602, SIA TX). Nastavte čas testu a denní interval přenosu periodického testu.												
	Podle následující tabulky nastavte denní interval mezi testy: Perioda se počítá ode dne programování.												
	<table border="1"> <thead> <tr> <th>D</th> <th>Znamená</th> </tr> </thead> <tbody> <tr> <td>0</td> <td>Nikdy</td> </tr> <tr> <td>H</td> <td>Každou hodinu</td> </tr> <tr> <td>1</td> <td>Každý den</td> </tr> <tr> <td>2</td> <td>Každý 2 den</td> </tr> </tbody> </table>			D	Znamená	0	Nikdy	H	Každou hodinu	1	Každý den	2	Každý 2 den
D	Znamená												
0	Nikdy												
H	Každou hodinu												
1	Každý den												
2	Každý 2 den												

Klávesy	Parametr	Výchozí	Rozsah
	3 Každý 3 den		
	4 Každý 4 den		
	5 Každý 5 den		
	6 Každý 6 den		
	7 Jednou týdně		
⑤ ② ⑥ ②	Přerušení poplachu	15 sek	15-45 sekund
	Definuje zpoždění před přenosem poplachu na MS. Je-li poplach deaktivován do definovaného časového okna, nebude na MS poslána žádná informace o poplachu.		
⑤ ② ⑥ ③	Zrušení zpoždění	5 min	00-255 minut
	Je-li poplach poslán omylem, je možné, aby MS přijímal kód o zrušení poplachu. To se stane, jestliže je zadán platný uživatelský kód pro resetování poplachu do definovaného času zrušení poplachu.		
	Poznámka:		
	Přenosový kód zrušení poplachu musí být definován.		
⑤ ② ⑥ ④	Odposlech	120 sec	1-255 sekund
	Doba trvání odposlouchávání pro monitorovací stanici a ověření hlasového poplachu. Po této době systém zavěsí linku. MS může čas odposlechu prodloužit stisknutím "1" na telefonu (pro opakovatelné dvouminutové prodloužení). V tomto případě je čas odposlechu resetován a spuštěn znovu. Stisknutí "2" během odposlechu způsobí přepnutí na režim hovoru. Stisknutí "*" během odposlechu způsobí ukončení spojení.		
⑤ ② ⑥ ⑤	Potvrzení		
	Časy potvrzení související se sekvenčním potvrzením zónou (Potvrzení poplachu, viz ② ④).		
⑤ ② ⑥ ⑤ ①	Start potvrzení	000	1-120 minut
	Specifikuje, že systém nemůže začít proces sekvenčního potvrzení, dokud nevyprší časovač. Tento čas začne, když má systém být aktivován a zabrání potvrzení poplachu v situacích, když byla nějaká osoba náhodně zamčená v budově.		
⑤ ② ⑥ ⑤ ②	Čas potvrzení	030	30-60 minut

Klávesy	Parametr	Výchozí	Rozsah
	Specifikuje časovou periodu, která se spouští s prvním poplachem. Pokud je druhá poplach vyhlášen před uplynutím této periody, je na MS vyslána informace o potvrzeném poplachu.		
⑤ ② ⑦	Rozdělení přenosu		
	Menu Rozdělení přenosu umožňuje nasměrovat specifické události až na tři přijímače MS.		
⑤ ② ⑦ ①	MS Aktivace/deaktivace	1. záloha 2.	
	Přenosy událostí Aktivace/Deaktivace (nebo také Zavření/Otevření) na MS		
	<ul style="list-style-type: none"> ① Nevolá (bez přenosu). ② Volej MS 1: Přenosy Aktivace/Deaktivace na MS 1. ③ Volej MS 2: Přenosy Aktivace/Deaktivace na MS 2. ④ Volej MS 3: Přenosy Aktivace/Deaktivace na MS 3. ⑤ Volej na vše: Přenosy Aktivace/Deaktivace na všechny definované MS. ⑥ 1. záloha 2.: Přenosy Aktivace/Deaktivace na MS 1. Při selhání komunikace volá na MS 2. ⑦ 1. záloha 2. a 3.: Přenosy Aktivace/Deaktivace na MS 1. Při selhání komunikace volá na MS 2, pokud komunikace selže opět, volá na MS 3. ⑧ 1. záloha 3. volá 2.: Přenosy na MS 1. Při selhání komunikace volá na MS 3. Navíc volá také na MS 2. ⑨ 2. záloha 3. volá 1.: Přenosy na MS 2. Při selhání komunikace volá na MS 3. Navíc volá také na MS 1. 		
⑤ ② ⑦ ②	MS důležité	1. záloha 2.	

Klávesy	Parametr	Výchozí	Rozsah
	Přenosy důležitých událostí (poplachů) na MS.		
	① Nevolá (bez přenosu).		
	② Volej MS 1: Přenosy důležitých událostí na MS 1.		
	③ Volej MS 2: Přenosy důležitých událostí na MS 2.		
	④ Volej MS 3: Přenosy důležitých událostí na MS 3.		
	⑤ Volej na vše: Přenosy důležitých událostí na všechny definované MS.		
	⑥ 1. záloha 2.: Přenosy důležitých událostí na MS 1. Při selhání komunikace volá na MS 2.		
	⑦ 1. záloha 2. a 3.: Přenosy důležitých událostí na MS 1. Při selhání komunikace volá na MS 2, pokud komunikace selže opět, volá na MS 3.		
	⑧ 1. záloha 3. volá 2.: Přenosy na MS 1. Při selhání komunikace volá na MS 3. Navíc volá také na MS 2.		
	⑨ 2. záloha 3. volá 1.: Přenosy na MS 2. Při selhání komunikace volá na MS 3. Navíc volá také na MS 1.		

⑤ ② ⑦ ③

MS nedůležité

Přenosy nedůležitých událostí (supervize, testy) na MS.

- ① Nevolá (bez přenosu).
- ② Volej MS 1: Přenosy nedůležitých událostí na MS 1.
- ③ Volej MS 2: Přenosy nedůležitých událostí na MS 2.
- ④ Volej MS 3: Přenosy nedůležitých událostí na MS 3.
- ⑤ Volej na vše: Přenosy nedůležitých událostí na všechny definované MS.
- ⑥ 1. záloha 2.: Přenosy nedůležitých událostí na MS 1. Při selhání komunikace volá na MS 2.
- ⑦ 1. záloha 2. a 3.: Přenosy nedůležitých událostí na MS 1. Při selhání komunikace volá na MS 2, pokud komunikace selže opět, volá na MS 3.
- ⑧ 1. záloha 3. volá 2.: Přenosy na MS 1. Při selhání komunikace volá na MS 3. Navíc volá také na MS 2.
- ⑨ 2. záloha 3. volá 1.: Přenosy na MS 2. Při selhání komunikace volá na MS 3. Navíc volá také na MS 1.

Klávesy	Parametr	Výchozí	Rozsah
⑤ ② ⑧	Přenosové kódy		
	<p>Umožní Vám zobrazit nebo programovat kódy přenášené systémem LightSYS, v souvislosti s hlášením událostí (např. poplachy, poruchy, obnovy, test supervize atd.) na monitorovací stanici.</p> <p>Kódy specifikované pro každý typ přenosu událostí závisí na vlastních zásadách monitorovací stanice. Před programováním je DŮLEŽITÉ zkontrolovat protokoly monitorovací stanice. Přenosové kódy jsou ve výchozím nastavení nastaveny dle standardů komunikačních formátů SIA nebo Contact ID.</p> <p>Přiřaďte stanovené přenosové kódy pro každou událost, podle formátu přenosu monitorovací stanice. Událost, která nemá přiřazen přenosový kód, nebude přenesena do monitorovací stanice. Tabulku přenášených událostí viz Přenosové kódy.</p> <p>Pro události, které nemají být přenášeny na MS, použijte místo přenosového kódu dvě nuly (00).</p>		

⑤ ③ Konfigurační SW

Menu **konfigurační software** obsahuje parametry, které umožní komunikaci LightSYS s konfiguračním software.

Klávesy	Parametr	Výchozí	Rozsah
⑤ ③ ①	Zabezpečení		
	<p>Umožňuje nastavit parametry pro dálkovou komunikaci mezi technikem a systémem s použitím Konfiguračního software.</p>		
⑤ ③ ① ①	Přístupový kód	5678	
	<p>Umožňuje zadat šest alfanumerických znaků jako instalační přístupový kód.</p> <p>Aby byla možná komunikace mezi instalační firmou a instalací, je nutno následně zadat stejný kód do odpovídajícího profilu, vytvořeného pro danou instalaci v konfiguračním software.</p> <p>Pro úspěšné navázání komunikace je nutná shoda „Dálkového ID“ a „Přístupového“ kódu mezi LightSYS a konfiguračním software.</p>		

Klávesy	Parametr	Výchozí	Rozsah
⑤ ③ ① ②	Dálkový ID	0001	
	<p>Dálkový ID kód slouží jako rozšíření „Přístupového“ kódu. Aby bylo možné navázat komunikaci mezi instalační firmou a systémem, je nutná shoda Dálkového ID kódu v LightSYS a profilu instalace v Konfiguračním software.</p> <p>V některých případech se jako Dálkový ID kód používá objektové číslo monitorovací stanice, můžete ale použít libovolné 4 místné číslo.</p>		
⑤ ③ ① ③	Zámek MS	000000	
	<p>Zámek MS je bezpečnostní funkce užívaná ve spojení s konfiguračním software. Poskytuje vyšší úroveň bezpečnosti při konfiguraci parametrů komunikace na monitorovací stanici.</p> <p>Stejný 6 ti místný kód musí být zadán do LightSYS a do profilu instalace v Konfiguračním software.</p> <p>Pokud nebude shoda v kódu „Zámek MS“ mezi LightSYS a profilem v Konfiguračním software, nebude mít instalační technik povolen přístup k následujícím položkám souvisejícím s MS: Zámek MS, Instalační kód, MS IP port, MS IP adresa, MS telefon, Povolit Default, MS Číslo objektu, MS formát, MS kanál, MS záloha, MS povoleno, Dálkový ID, Přístupový kód.</p>		
⑤ ③ ②	Telef.zpět.volání	0001	
	<p>Definuje tři telefonní čísla, na která může ústředna zavolat pro navázání spojení s Konfiguračním software. Pokud nejsou zadána žádná telefonní čísla, může být zpětné volání provedeno na jakýkoliv telefon. Instalační technik zadá telefonní číslo v průběhu navazování komunikace. Pokud je zadáno alespoň jedno telefonní číslo, může být spojení navázáno pouze na toto telefonní číslo.</p> <p>Když Konfigurační software začíná pokus o navázání spojení, vytáčí telefonní číslo ústředny, které musí být zadáno v parametrech komunikace v profilu instalace v Konfiguračním software.</p> <p>Pokud ústředna identifikuje příchozí hovor jako jedno z definovaných telefonních čísel, přeruší příchozí hovor (zavěsí) a volá zpět na to samé telefonní číslo.</p>		

Klávesy	Parametr	Výchozí	Rozsah
⑤ ③ ③	Ovládání		
⑤ ③ ③ ①	Zpětné volání	Ano	Ano/Ne
<p>Při pokusu o dálkové spojení (přes telefonní linku) systém zavolá zpět na předem naprogramované číslo, s nímž je spojen počítač s konfiguračním softwarem firmy provádějící instalaci. Tím zajistíme větší bezpečnost dálkových operací s konfiguračním softwarem.</p> <p>ANO: Zpětné volání je povoleno.</p> <p>NE: Zpětné volání je zakázáno.</p>			
⑤ ③ ③ ②	Užívat.inicializace	Ano	Ano/Ne
<p>ANO: Pro povolení vzdáleného spojení s Konfiguračním software je nutné, aby uživatel s autorizací Hlavní kód komunikaci povolil v Uživatelském menu.</p> <p>NE: Pro spojení s Konfiguračním software není nutná spolupráce s uživatelem.</p>			
⑤ ③ ④	IP Brána		
<p>IP adresa a číslo portu PC s konfiguračním software. Pokud máte k PC s Konfiguračním software připojený router, pak zadáváte IP adresu routeru.</p> <p>Tato definice se používá při potřebě vzdáleného spojení mezi ústřednou a Konfiguračním software. Spojení může být uskutečněno prostřednictvím IP nebo GPRS.</p>			
Poznámka:			
V menu nastavení Komunikace → Konfigurace → GPRS by měla být zadána IP adresa PC, kde je nainstalován Konfigurační software.			

⑤④ Následuj mne

Dodatková funkce k přenosu do monitorovací stanice. Následuj Mne umožňuje přenos systémových událostí na předdefinovaná čísla Následuj Mne použitím Hlasových zpráv, SMS zpráv nebo E-mailu. LightSYS umožňuje definovat až 16 čísel Následuj Mne.

Klávesy	Parametr	Výchozí	Rozsah
⑤④①	Definice NM		
	Můžete definovat až 16 čísel Následuj Mne destinací. Vyberte požadovanou destinaci ze seznamu.		
⑤④①☛①	Typ přenosu		
	Definuje typ přenosu událostí na destinace Následuj Mne.		
⑤④①☛①①	Hlas		
	Přenáší zprávy Následuj Mne prostřednictvím hlasového kanálu telefonní linky PSTN nebo GSM sítě. (viz <i>Kanál</i> → <i>Hlasové zprávy</i> níže). Zadejte telefonní číslo včetně předvolby nebo speciálních znaků pro zprávy NásledujMne definované jako SMS nebo Hlas. Přenos zpráv hlasovým kanálem může být uskutečněn různými způsoby v závislosti na hardware instalovaného v systému. Vyberte požadovaný způsob následovně: ① PSTN/GSM: Systém kontroluje dostupnost PSTN linky. Během běžného pracovního režimu je hlasová zpráva přenesena PSTN linkou. V případě poruchy PSTN linky, je přenos přeměrován na GSM linku. ② GSM/PSTN: Systém kontroluje dostupnost GSM linky. Během běžného pracovního režimu je přenos uskutečněn GSM linkou. V případě poruchy GSM linky, je přenos přeměrován na PSTN linku. ③ PSTN pouze: Odchozí volání je provedeno pouze skrz PSTN hlasový kanál. Použijte tuto možnost, kde není k dispozici GSM linka. ④ GSM pouze: Odchozí volání je provedeno pouze skrz hlasový GSM kanál. Tuto možnost použijte, kde není k dispozici PSTN linka.		

Klávesy	Parametr	Výchozí	Rozsah
⑤ ④ ① ☆ ① ②	EMAIL		
	Přenáší zprávy NásledujMne prostřednictvím sítě IP nebo GPRS. Každý email obsahuje informace včetně popisu systému, typu události a času. Zadejte emailovou adresu pro NásledujMne definované jako typ IP.		
	<p>❶ IP/GPRS: Systém kontroluje dostupnost IP sítě. Během běžného pracovního režimu budou e-maily posílány použitím linky IP sítě. V případě poruchy IP sítě se e-maily přesměrují na síť GPRS.</p> <p>❷ GPRS/IP: Systém kontroluje dostupnost GPRS sítě. Během běžného pracovního režimu budou e-maily posílány použitím linky sítě GPRS. V případě poruchy GPRS sítě se e-maily přesměrují na síť IP.</p> <p>❸ IP pouze: Přenosy jsou prováděny pouze přes síť IP.</p> <p>❹ GPRS pouze: Přenosy jsou prováděny pouze přes síť GPRS.</p>		
⑤ ④ ① ☆ ① ③	SMS		
	Přenáší zprávy NásledujMne prostřednictvím SMS. Každá zpráva obsahuje informace včetně popisu systému, typu události a času. Zadejte telefonní číslo včetně předvolby nebo speciálních znaků.		
⑤ ④ ① ☆ ②	Podsystem		
	Přidělte podsystem(y), ze kterých budou přenášeny události na destinace NásledujMne.		
⑤ ④ ① ☆ ③	Události		
	Každé číslo Následuj Mne může mít přiřazeno vlastní soubor událostí. Vyberte z níže uvedených událostí, které se budou posílat na čísla Následuj Mne.		
Událost	Popis	Výchozí	
① Poplachy			
❶ Vloupání	Poplach vloupání	Ano	
❷ Požár	Požární poplach	Ano	
❸ Nouze	Nouzový poplach	Ano	
❹ Panika (S.O.S)	Poplach panika	Ano	

5	Tamper	Tamper poplach	Ne
6	Nátlak	Poplach Nátlak od uživatele xx	Ano
7	Potvrz.poplach	Potvrzený poplach	Ne
8	Bez pohybu	Indikace „bez pohybu“	Ne
② Aktivace/deaktivace			
1	Aktivace	Byla vykonána aktivace systému	Ne
2	Deaktivace	Byla vykonána deaktivace systému	Ne
3	Rodičovská kontrola	Systém byl aktivován/deaktivován uživatelem/dálkovým ovládním definovaný s funkcí Rodičovské kontroly	Ne
③ Poruchy			
0 1	Špatný kód	Po třech neúspěšných pokusech o zadání kódu.	Ne
Událost	Popis		Výchozí
0 2	Nízká bat.ústř.	Indikace slabé baterie v hlavní jednotce LightSYS (méně než 11V)	Ne
0 3	W.nízká baterie	Indikace nízké baterie nějakého bezdrátového zařízení v systému	Ne
0 4	Zarušení	Indikace zarušení v systému	Ne
0 5	Ztráta W.	Ztráta bezdrátového prvku. Když není přijat signál supervize z bezdrátového zařízení	Ne
0 6	Výpadek AC	Přerušení hlavního napájení AC hlavního panelu Agility. Aktivace poruchy nastane dle předdefinované doby zpoždění ztráty AC	Ne
0 7	Porucha BELL	Porucha připojení sirény	
0 8	Porucha BUS	Porucha komunikace na sběrnici	
0 9	Nízká bat.sirény	Indikace nízké baterie systémové sirény	
1 0	Porucha PSTN	Ztráta PSTN. Je-li definována doba zpoždění ztráty PSTN, bude zpráva poslána po vypršení této doby	Ne
1 1	Porucha IP sítě	Porucha komunikace se sítí IP.	Ne
④ GSM			

1	Porucha GSM	Obecná porucha GSM (Porucha SIM karty, dostupnost sítě, kvalita sítě, špatný PIN kód, komunikace modulu, GPRS heslo, porucha GPRS IP, spojení GPRS, špatný kód PUK)	Ne
2	Porucha SIM	Nějaká porucha SIM karty	Ne
3	Platnost SIM	Upozorňovací zpráva na čísla Následuj Mne se provede 30 dní před uplynutím platnosti předplacené SIM karty	Ne
4	SIM kredit	Automatická SMS zpráva o stavu kreditu (nebo ostatní zprávy) přijaté předdefinovaným číslem operátora v přijímacím telefonu SMS bude přenesena na číslo Následuj Mne	Ne
5 Prostředí			
1	Plyn	Varování před výskytem plynu (přírodní plyn) ze zóny definované jako Plynový detektor	Ne
2	Záplava	Varování před záplavou ze zóny definované jako záplavový detektor	Ne
Událost	Popis		Výchozí
3	CO	Varování před vysokou teplotou ze zóny definované jako CO detektor	Ne
4	Vysoká teplota	Varování před vysokou teplotou ze zóny definované jako teplotní detektor	Ne
5	Nízká teplota	Varování před nízkou teplotou ze zóny definované jako teplotní detektor	Ne
6	Technická	Varování ze zóny definované jako Technická	Ne
6 Ostatní			
1	Přemostění zóny	Zóna byla přemostěna	Ne
2	Periodický test	Testovací zpráva Následuj Mne bude provedena v následujících předdefinovaných časech v parametru Periodický test pod parametry MS	Ne
3	Dálkový program.	Systém je v dálkovém instalačním režimu	Ne

Klávesy

Parametr

Výchozí

Rozsah

5 4 1  4

Obnovy událostí

Vyberte obnovy událostí, které budou přenášeny na destinace NásledujMne.

Událost	Popis	Výchozí	
① Poplachy			
0 1	Vloupání	Poplach vloupání obnoven	Ano
0 2	Tamper	Tamper poplach obnoven	Ne
② Poruchy			
0 1	Nízká bat.ústř.	Slabá baterie v hlavní jednotce LightSYS obnovena	Ne
0 2	W.nízká baterie	Slabá baterie v bezdrátovém zařízení obnovena	Ne
0 3	Zarušení	Zarušení v systému obnoveno	Ne
0 4	Ztráta W.	Ztráta bezdrátového zařízení obnovena	Ne
Událost	Popis	Výchozí	
0 5	Výpadek AC	Napájení AC do hlavní jednotky obnoveno	Ne
0 6	Porucha BELL	Porucha připojení sirény obnovena	
0 7	Porucha BUS	Porucha komunikace sběrnice obnovena	
0 8	Nízká bat.sirény	Slabá baterie v siréně obnovena	
0 9	Porucha PSTN	Porucha linky PSTN obnovena	Ne
1 0	Porucha IP sítě	Porucha komunikace na IP obnovena	Ne
③ GSM			
1	Porucha GSM	Obečná porucha GSM obnovena	Ne
④ Prostředí			
1	Plyn	Plyn obnoven	Ne
2	Záplava	Záplava obnovena	Ne
3	CO	CO obnoven	Ne
4	Vysoká teplota	Vysoká teplota obnovena	Ne
5	Nízká teplota	Nízká teplota obnovena	Ne
6	Technická	Technická obnovena	Ne

Klávesy	Parametr	Výchozí	Rozsah
⑤ ④ ① ☆ ⑤	Dálková kontrola		Ano/Ne
⑤ ④ ① ☆ ⑤ ①	Dálkový odposlech	Ne	Ano/Ne
	Uživatel se zadaným číslem <i>NásledujMne</i> může provádět odposlech a hovor do střežených prostor.		
⑤ ④ ① ☆ ⑤ ②	Dálkové programování	Ne	Ano/Ne
	Uživatel se zadaným číslem <i>NásledujMne</i> může provádět dálkové operace (ovládání, nastavení) dle dostupných voleb menu dálkového ovládání. Více informací v <i>Návod k obsluze LightSYS</i> .		
⑤ ④ ②	Ovládání		
	Umožňuje programovat ovládání související s funkcemi <i>NásledujMne</i> .		

Klávesy	Parametr	Výchozí	Rozsah
⑤ ④ ② ①	Deakt.zast. Následuj Mne	Ne	Ano/Ne
	ANO: Volání NM bude zastaveno, jakmile se podsystém deaktivuje. NE: Volání NM bude pokračovat i po deaktivaci podsystému kódem uživatele (výchozí).		
⑤ ④ ② ②	Deakt.přen.v částeč.akt.	Ne	Ano/Ne
	ANO: Během částečné nebo skupinové aktivace nebudou na NM přenášeny informace (poplarchy, tamper). NE: Informace na NM budou přenášeny i během částečné či skupinové aktivace.		
⑤ ④ ③	Parametry		
	Umožňuje programovat parametry související s funkcemi <i>NásledujMne</i> .		
⑤ ④ ③ ①	Opakování NM	03	01–15
	Určuje, kolikrát se bude opakovaně volat na číslo NM.		
⑤ ④ ③ ②	Opakování hlasové zprávy	01	01–05
	Určuje, kolikrát se bude opakovat hlasová zpráva při volání na čísla NM.		
⑤ ④ ③ ③	Periodický test NM		01–05
	Periodický test umožňuje nastavit čas, kdy bude systém automaticky ověřovat komunikaci s NM.		

6 Audio

Toto menu umožňuje definovat parametry hlasových zpráv.

Poznámka

Toto menu bude zobrazeno pouze tehdy, pokud je v systému přihlášen hlasový modul.

Menu hlasových zpráv poskytuje přístup k následujícím submenu:

⑥ ① Zprávy

⑥ ② Místní zprávy

⑥ ① **Zprávy**

Klávesy	Parametr	Výchozí	Rozsah
⑥ ①	Zprávy		

Použijte toto menu pro přizpůsobení hlasových zpráv pro zóny, podsystémy, výstupy, makra z hlasového modulu slyšitelných lokálně a/nebo v telefonu.

Přizpůsobení zpráv je možné dvěma způsoby:

1. **Uživatelské nahrávání:** **1** Společná zpráva a **2** Knihovna zpráv jsou uživatelsky nahrávatelné zprávy. Nahrávání zpráv může být prováděno prostřednictvím mikrofonu na hlasovém modulu nebo z mikrofonu na jednotce poslechu/hovoru.

Poznámka:

Definice mikrofonu, který bude používán, je dána DIP přepínačem 4 na hlasovém modulu.

2. **Přidělení zpráv:** Zprávy zón, podsystémů, výstupů a maker mohou být přiděleny k předem nahraným zprávám. Každá zpráva může obsahovat až 4 slova. Každé slovo předem nahrané zprávy je očíslováno. Při sestavování zprávy se zadává sekvence těchto čísel. Systém rozpozná tato čísla a přehraje zprávu odpovídající těmto číslům. Viz tabulka Knihovna hlasových zpráv.

Poznámka:

Prvních pět pozic v knihovně je určeno uživatelsky nahrávatelné zprávy. Zákaznický upravitelná slova jsou v knihovně zpráv pod volbou **3**.

Po nahrání či přidělení zpráv můžete zprávy ověřit vybráním **[1] Přehrát** v každé kategorii.

Klávesy	Parametr	Výchozí	Rozsah
⑥ ① ①	Společná zpráva		
	Uživatelsky definovatelná zpráva identifikující systém, například adresa nebo telefonní číslo. Tato zpráva může mít délku až 10 sekund. Výchozí společná zpráva je: <i>Haló, volá váš bezpečnostní systém.</i>		
⑥ ① ②	Zprávy zón		
	Uživatelsky definovatelný název pro zónu, ve které se stala událost, například „Kuchyň“. Zpráva zóny může mít délku až 2 sekundy a je spouštěna pouze tehdy, pokud se nastalá událost týká zóny.		
⑥ ① ③	Zprávy podsystémů		
	Uživatelsky definovatelný název pro podsystém, ve kterém se stala událost, například „Garáž“. Zpráva podsystému může mít délku až 2 sekundy.		
⑥ ① ④	Výstupy		
	Uživatelsky definovatelný název pro výstup, ve kterém se stala událost, například „Topení“. Zpráva výstupu může mít délku až 2 sekundy.		
⑥ ① ⑤	Makro		
	Uživatelsky definovatelný název pro makro spouštěné uživatelem.		
⑥ ① ⑥	Knihovna zpráv		
	Seznam uživatelsky definovatelných zpráv. Každá zpráva může mít délku až 2 sekundy.		
⑥ ② Místní zprávy			
⑥ ②	Místní hlášení		
	Při vzniku nějaké události může systém oznámit bezpečnostní situaci místním přehráním zprávy na jednotce poslechu a hovoru. Oznamovací zpráva může být pro každou událost povolena nebo zakázána použitím klávesy  . Povolení nebo zakázání zprávy pro každou zprávu závisí na požadavcích uživatele.		

Parametr	Popis	Výchozí
0 1 Vloupání	Poplach vloupání	Ano
0 2 Požár	Požární poplach	Ano
0 3 Nouze	Nouzový (zdravotní) poplach	Ano
0 4 Panika	Poplach panika	Ano
0 5 Tamper	Tamper poplach	Ano
0 6 Prostředí	Poplach z detektorů plynu, zaplavení, teploty apod.	Ano
0 7 Plná aktivace	Plná aktivace Pod systému	Ano
0 8 Částečná aktivace	Částečná aktivace Pod systému	Ano
0 9 Deaktivace	Deaktivace Pod systému	Ano
1 0 Hlasitý stav	Stav systému hlášený po stisku stavové klávesy na klávesnici/dálkovém ovladači	Ano
1 1 Odchod/vstup	Vstupní nebo odchodové zpoždění	Ano
1 2 Autoaktivace	Systém v procesu autoaktivace	Ano
1 3 Výstup zap/vyp	Sepnutí nebo deaktivace výstupu	Ne
1 4 Walk test	Walk test. LightSYS bude přehrávat čísla a názvy zón	Ano

7 Instalace

Menu Instalace poskytuje přístup do podmenu používaných pro přidání, odebrání nebo testování systémových příslušenství.

Menu instalace obsahuje následující podmenu:

- ⑦ ① BUS zařízení,
- ⑦ ② Bezdrátové zařízení

⑦ ① **BUS zařízení**

Menu BUS zařízení poskytuje přístup do submenu a jejich souvisejících parametrů pro přidání či odebrání sběrnicových expandérů. Z této části máte také přístup k testování kvality komunikace sběrnice, jak je dále popsáno:

Toto menu umožňuje nastavit parametry LightSYS zařízení, modulů a expandérů a ověřit funkčnost instalovaného hardware.





- ① Automaticky
- ② Manuálně
- ③ Testování

BUS zařízení: Automatické nastavení

Klávesy	Parametr	Výchozí	Rozsah
⑦ ① ①	Automaticky		
	Menu Automaticky umožňuje provést automatické nastavení všech jednotek připojených na sběrnici použitím funkce skenování sběrnice.		
	Poznámka:		
	Pokud vstoupíte do režimu instalační programování s DIP přepínačem 2 v poloze ON, systém okamžitě provede automatické nastavení.		
	➤ Automatická identifikace zařízení na sběrnici		
	1. Stiskněte  pro začátek automatického SKENOVANI BUS (proces automatického nastavení) při kterém jsou identifikována všechna zařízení na sběrnici. Na displeji bude zobrazen seznam všech zařízení včetně potřebných parametrů.		
	2. Ověřte, že jsou na displeji klávesnice zobrazena všechna připojená zařízení (zobrazená podle nastavených parametrů). Pokud zařízení není zobrazeno, zkontrolujte zapojení a nastavení ID adresy.		

Klávesy	Parametr	Výchozí	Rozsah
	3.	Pro potvrzení zobrazeného stiskněte  , pokračujte přes konfiguraci parametrů a pokračujte dalším nalezeným zařízením.	
	4.	Opakujte kroky 2 a 3 dokud nebudou zobrazena a nakonfigurována všechna zařízení.	

BUS zařízení: Manuální nastavení

Klávesy	Parametr	Výchozí	Rozsah
⑦ ① ②	Manuálně		
	Toto menu použijte pro manuální přidání nebo odebrání sběrnicových zařízení v systému.		
⑦ ① ② ① ①	Klávesnice		
	➤ KROK 1: Výběr / změna typu klávesnice:		
	1. Přes výběr menu, zobrazí se následující displej: KLAVESNICE: ID=01 TYP=		
	2. Použijte klávesy  nebo  pro posun kursoru přes ID adresu klávesnice, kterou chcete přidělit (nebo smazat). První klávesnice musí být přiřazena první ID adrese, která je 01.		
	Poznámka:		
	Ujistěte se, fyzické nastavení ID adresy na DIP přepínači je nastavena v souladu s Nastavení ID adresy zařízení na sběrnici (BUS).		
	3. Umístěte kurzor na pole TYP a klávesou  volte mezi následujícími podporovanými typy klávesnic: <ul style="list-style-type: none"> ▪ NENI ▪ LCD, LCDP (model RP128KP / RP128KPP) ▪ LCDI, LCDPI (model RP432KP / RP432KP) ▪ WLKP (1-směrná bezdrátová klávesnice) 		
	➤ KROK 2: Přidělení podsystemu:		
	4. Po stisku klávesy  a uložení volby klávesnice se zobrazí následující displej: PRIDEL K PODS: KLAV=01 P=1		

5. Přidělte klávesnici vybraný podsystém použitím číselných kláves [1 až 4]. Tento podsystém specifikuje umístění klávesnice a je používán pro „rychlé“ funkce (například aktivace).

Poznámka:

1. Systém bez podsystémů je brán jako Podsystém 1.
2. V rozděleném systému může být klávesnice selektivně přidělena k požadovanému podsystému.

Stiskem klávesy  uložíte nastavení.

➤ KROK 3: Přidělení přístupu k podsystémům:

Specifikuje podsystémy, ke kterým bude mít klávesnice přístup pro ovládání a zobrazení informací.



6. Po stisku  a uložení výběru podsystému se zobrazí následující displej:

P=1234 KL=xx
YYYY MASKA

7. Pro každý podsystém (1 až 4), použijte klávesu  pro přepnutí volby mezi [A] ANO a [N] NE

Poznámka:

xx reprezentuje ID adresu klávesnice

8. Stiskněte . Definujte ovládání klávesnice (nouzové klávesy, multizobrazení a bzučáku). Více informací na straně 176).
9. Stiskněte  a opakujte předchozí kroky pro nastavení dalších klávesnic (až 4).
10. Stiskněte  pro návrat do předchozí programové úrovně.



⑦ ① ② ②

Expandér zón

➤ Výběr / změna expandéru zón

1. Výběrem z nabídky menu se zobrazí následující displej:

EXPANDER ZON
ID=01 TYP=NENI



2. Použijte klávesy  nebo  pro posun kurzoru přes ID adresu expandéru zón, který si přejete přidělit (nebo smazat). První expandér zón musí mít přiřazenu první ID adresu, která je 01.

Poznámka:

Ujistěte se, fyzické nastavení ID adresy na DIP přepínači je nastavena v souladu s Nastavení ID adresy zařízení na sběrnici (BUS).

- Umístěte kurzor na pole **TYP** a klávesou  volte mezi následujícími podporovanými typy:

- NZE08: 8 zónový drátový expandér

Pokud přidáváte expandér zón NZE08, definujte také nastavení zakončení zón na expandéru v závislosti na připojených detektorech. Výchozí hodnota zakončení je 2.2K pro EOL a DEOL (viz Zakončení zón    strana 107)

- Pro potvrzení a uložení nastavení stiskněte .
- Opakujte výše uvedený proces pro všechny expandéry zón v systému.



    

Výstupy➤ **Výběr / změna modulu výstupů**

- Výběrem z nabídky menu se zobrazí následující displej:

PROG.VYSTUPY:





ID=01 TYP=

- Použijte klávesy  nebo  pro posun kurzoru přes ID adresu expandéru výstupů, který si přejete přidělit (nebo smazat). První expandér výstupů musí mít přiřazenu první ID adresu, která je 01.

Poznámka:

Ujistěte se, fyzické nastavení ID adresy na DIP přepínači je nastavena v souladu s Nastavení ID adresy zařízení na sběrnici (BUS).

- Umístěte kurzor na pole **TYP** a klávesou  volte mezi následujícími podporovanými typy:
 - NENI
 - UO04 (4-relé výstupy)
 - UO08 (8-výstupů typu otevřený kolektor)
 - XO08 (vysílač X-10)
 - UO02 (2-relé výstupy umístěné na zdroji 3A nebo na bezdrátovém přijímači)

Klávesy	Parametr	Výchozí	Rozsah
			4. Pro potvrzení a uložení nastavení stiskněte  .
			5. Opakujte výše uvedený proces pro všechny expandéry výstupů v systému (až do maximálního povoleného počtu v závislosti na typech expandérů).
			6. Stiskněte  pro návrat do předchozí programové úrovně. Pokud je expandér výstupů nalezen, ale jako typ je zvoleno NENÍ, zobrazí se následující displej: **SMAZAT** JSI SI JISTY? N Stiskem  se vrátíte k předchozímu displeji. -NEBO-
			7. Stiskem  vyberete A (ANO) a pro potvrzení smazání stiskněte  .

⑦ ① ② ③ ④



Napájecí zdroj

➤ Výběr / změna napájecího zdroje

1. Výběrem z nabídky menu se zobrazí následující displej:

POMOCNY ZDROJ:

ID=01 TYP=

2. Použijte klávesy  nebo  pro posun kurzoru přes ID adresu napájecího zdroje, který si přejete přidělit (nebo smazat). První napájecí zdroj musí mít přiřazenu první ID adresu, která je 01.

Poznámka:



Ujistěte se, fyzické nastavení ID adresy na DIP přepínači je nastavena v souladu s Nastavení ID adresy zařízení na sběrnici (BUS).



3. Umístěte kurzor na pole **TYP** a klávesou  volte mezi následujícími podporovanými typy:

- NENI
- PS02: napájecí zdroj 3A

4. Stiskněte . Zobrazí se následující displej:



P=1234 NZ=1
YYYY

5. Použijte klávesy  nebo  a klávesou  vyberte přidělení podsystemů.

6. Stiskněte  Zobrazí se následující displej:
Ovládání: PS=1
1)SIR/REPRO N
Pokud je na výstup připojena nějaká siréna nebo reproduktor, stiskněte  pro volbu A (ANO); jinak stiskněte .

Poznámka:

Pokud vyberete ANO, systém bude kontrolovat připojení sirény a případně indikovat poruchu připojení sirény.



7. Opakujte výše uvedený proces pro všechny napájecí zdroje v systému (až do maximálního povoleného počtu)
8. Pokud je napájecí zdroj nalezen, ale jako typ je zvoleno NENÍ, zobrazí se následující displej:
SMAZAT
JSI SI JISTY? N
9. Stiskněte  pro volbu A (ANO) a stiskněte .

⑦ ① ② ④ ⑤

Bezdrátový expandér

LightSYS podporuje až dva bezdrátové přijímače. Každý expandér podporuje až 32 bezdrátových zón a 16 multifunkčních ovladačů (více informací v *LightSYS Instalační návod na Bezdrátový přijímač*).

➤ **Výběr / změna bezdrátového přijímače**









1. Výběrem z nabídky menu se zobrazí následující displej:
Bezdrat.modul:
ID=1 TYP=WM
2. Vyberte ID přijímače (1 nebo 2), klávesou  vyberte typ **WL** a stiskněte .
3. Zobrazí se následující displej:
WME=X: PREMOSITIT
TAMPER BOXU ?
Pokud je přijímač namontován uvnitř skříně LightSYS, vyberte A pro přemostění tamper. Stiskněte .
4. Opakujte výše uvedený proces další napájecí zdroj.

⑦ ① ② ④ ⑥



Proximity čtečka➤ **Výběr / změna proximity čtečky**

1. Výběrem z nabídky menu se zobrazí následující displej:
PROX.CTEC.:

ID=01 TYP=PKR

2. Použijte klávesy  nebo  pro posun kursoru přes ID adresu proximity čtečky na adresu odpovídající ID adrese nastavené na modulu čtečky.
3. Umístěte kurzor na pole **TYP** a klávesou  vyberte volbu typu na PKR.
4. Stiskněte . Zobrazí se následující displej:
 P=1234 KR01
 Y... MASKA
5. Použijte klávesy  nebo  a klávesou  vyberte přidělení do podsystémů.
6. Stiskněte . Zobrazí se následující displej:

Ovládaní: PKR=1

Použijte klávesy  nebo  pro rolování nabídkou a klávesu  pro volbu požadované položky.

1 OKAMZ. AKT.?

- ANO - podsystém bude aktivován okamžitě.
- NE – bude používáno odchodové zpoždění.

2 ZOBR.PRIPR.?

- ANO – na čtečce bude zobrazován stav připraveno.
- NE – na čtečce nebude indikován stav připraveno.

3 ZOBR. ATK.?

- ANO – na čtečce bude indikován stav aktivace.
- NE - na čtečce nebude indikován stav aktivace.

4 ZOBR. ČÁST.?

- ANO - na čtečce bude indikován stav částečné aktivace.
- NE - na čtečce nebude indikován stav částečné aktivace.

5 ZOBR.PREMOS.?



- ANO - na čtečce bude indikován stav přemostění.
- NE - na čtečce nebude indikován stav přemostění.

7. Stiskněte .

⑦ ① ② ① ⑦

Hlasový modul







➤ Specifikace parametrů hlasového modulu







1. Výběrem z nabídky menu se zobrazí následující displej:
HLASOVY MODUL
TYP=HLAS
2. Umístěte kurzor na pole **TYP** a klávesou  zvolte typ jako HLAS.
3. Stiskněte . Zobrazí se následující displej:
VLOZ DALK.PRIST.
KOD: 00
4. Zadejte dálkový telefonní kód a stiskněte . Dálkový kód je používán při volání do systému ze vzdáleného telefonu.

⑦ ① ② ① ⑧

Sirána

➤ Specifikace parametrů sirény

1. Výběrem z nabídky menu se zobrazí následující displej:
VENKOVNI SIRENA:
ID=1 TYP=NENI
2. Použijte klávesy  nebo  pro posun kursoru přes ID adresu sirény, kterou si přejete konfigurovat.
3. Umístěte kurzor na pole **TYP** a klávesou  volte mezi následujícími podporovanými typy:
 - NENI
 - SIRN (ProSound A)
 - SIRN2 (ProSound B)
 - LUM8 (Lumin 8, viz strana 46)
4. Stiskněte . Zobrazí se následující displej:
P=1234 S=1
Y...
5. Použijte klávesy  nebo  a klávesou  vyberte přidělení sirény do podsystémů.

6. Stiskněte  . Zobrazí se následující displej.:
SIRENA= 1
ZVUK? A
7. Použijte klávesu  pro přepínání mezi A (Ano) nebo N (Ne) pro zapnutí nebo vypnutí zvuku.
8. Stiskněte  . Zobrazí se následující displej.:
SIRENA= 1
ZAHOUKNUTI AKT? A
9. Použijte klávesu  pro přepínání mezi A (Ano) nebo N (Ne). Pokud „ano“, tak bude siréna zvukově signalizovat aktivaci.
10. Stiskněte  . Zobrazí se následující displej.:
SIRENA= 1
ZABLESK AKT? A
11. Použijte klávesu  pro přepínání mezi A (Ano) nebo N (Ne). Pokud „ano“, tak bude siréna opticky signalizovat aktivaci.
12. Opakujte výše uvedené kroky pro další sirény, pokud je zapotřebí.

⑦ ① ② ④ ⑨

BUS zóny

V systému LightSYS může být použito až 32 adresovatelných sběrnicových detektorů. Sběrnicové detektory mohou být zapojeny na sběrnici hlavní jednotky nebo na sběrnici expandéru sběrnicových zón (BZE).





Kompletní informace naleznete v návodech dodávaných k jednotlivým sběrnicovým detektorům.

➤ **Specifikace a konfigurace zón sběrnicových detektorů**

1. Výběrem z nabídky menu se zobrazí následující displej:
BUS ZONA: (01)
(0:01)TYP=NENI

Poznámka:

V zobrazení "(x:yy) Typ: NENI" znamená umístění BUS detektoru v systému. V 0:yy označení, 0 znamená, že bus detektor je na sběrnici hlavní jednotky a není na expandéru sběrnicových zón. „yy“ znamená ID adresu bus detektoru (až do 32) nastavenou na DIP přepínači detektoru.



2. Použijte klávesy  nebo  pro posun kurzoru přes ID adresu detektoru, který chcete přidělit (nebo smazat). Ujistěte se, fyzické nastavení ID adresy na DIP přepínači je nastavena v souladu s popisem Nastavení ID adresy zařízení na sběrnici (BUS), strana 33.
3. Umístěte kurzor na pole **TYP** a klávesou  volte mezi následujícími podporovanými typy:
 - ❖ OPR12: WatchOUT PIR
 - ❖ ODT15: WatchOUT DT
 - ❖ WatIN: WatchIN
 - ❖ ILun3: Industrial Lunar Grade 3
 - ❖ iDTG3: iWISE DT Grade 3
 - ❖ iQUG3: iWISE QUAD Grade 3
 - ❖ iDTG2: iWISE DT Grade 3
 - ❖ iQUG2: iWISE QUAD Grade 2
 - ❖ BZ1: jednoduchý expandér sběrnicevých zón
4. Pro potvrzení stiskněte . Opakujte tento postup pro ostatní sběrnicev detektory.

Poznámka:

Detektory iWISE BUS mají vstup pro přídavnou zónu. Pokud vyberete iWISE Bus detektor, zobrazí se tento dotaz: "Spojit BUS vstup do zóny xx?" Výběrem Ano přidělíte vstup do zóny následující vybraný iWISE Bus detektor.
Například: Pokud má detektor ID 0:01 (Zóna 1 v systému) a je definován jako iQUG3, pak vstup zóny bude přidělen jako Zóna 2.

⑦ ① ② ① ①



GSM

- **Specifikace a konfigurace instalovaného GSM/GPRS modulu**
 1. Výběrem z nabídky menu se zobrazí následující displej:
GSM MODUL
TYP=NENI
 2. Umístěte kurzor na pole **TYP** a klávesou  zvolte typ jako GSM.
 3. Pro potvrzení a uložení nastavení stiskněte .

Poznámka:

Pokud je GSM/GPRS modul nalezen a je vybrána volba NENÍ,



Klávesy	Parametr	Výchozí	Rozsah
---------	----------	---------	--------

stiskněte  pro návrat do předchozího zobrazení nebo stiskněte  pro zobrazení a potvrzení smazání.



⑦ ① ② ① ①

IP

➤ Specifikace a konfigurace instalovaného IP modulu

1. Výběrem z nabídky menu se zobrazí následující displej:
IP MODUL
TYP=NENI
2. Umístěte kurzor na pole **TYP** a klávesou  zvolte typ jako IPC.
3. Pro potvrzení a uložení nastavení stiskněte .

Poznámka:



Pokud je IP modul nalezen a je vybrána volba NENÍ, stiskněte  pro návrat do předchozího zobrazení nebo stiskněte  pro zobrazení a potvrzení smazání.

⑦ ① ② ① ②



Modem

Rychlý PSTN modem umožňuje komunikaci rychlostí až 2400 Bps mezi PC a LightSYS přes telefonní linku s použitím Konfiguračního software.

➤ Specifikace a konfigurace instalovaného PSTN modemu

1. Výběrem z nabídky menu se zobrazí následující displej:
MODEM:
TYP=NENI
2. Umístěte kurzor na pole **TYP** a klávesou  zvolte typ jako Modm.
3. Pro potvrzení a uložení nastavení stiskněte .



Poznámka:

Pokud je IP modul nalezen a je vybrána volba NENÍ, stiskněte  pro návrat do předchozího zobrazení nebo stiskněte  pro zobrazení a potvrzení smazání.

⑦ ① ② ① ③



Expandér sběrnic.zón

Expandér sběrnicových zón umožňuje rozšíření počtu sběrnicových detektorů v LightSYS na až 32. Mohou být použity až 4 expandéry. Každý expandér sběrnicových zón vytváří separátní větev sběrnice určenou pouze pro detektory. Separátní sběrnice zvyšuje bezpečnost

Klávesy	Parametr	Výchozí	Rozsah
			<p>systému při sabotáži detektoru.</p> <p>➤ Specifikace a konfigurace expandéru sběrnicových zón</p> <ol style="list-style-type: none"> Výběrem z nabídky menu se zobrazí následující displej: BUS Expander: TYP=NENI Umístěte kurzor na pole TYP a klávesou  zvolte typ jako BZE32. Pro potvrzení a uložení nastavení stiskněte .

⑦ ① ② ① ④

LRT (Long Range Transmitter)

- **Specifikace a konfigurace LRT**
- Výběrem z nabídky menu se zobrazí následující displej:
LRT Modul:
TYP=NENI
 - Umístěte kurzor na pole **TYP** a klávesou  zvolte typ jako MAT.
 - Pro potvrzení a uložení nastavení stiskněte .

BUS zařízení: Testování

Klávesy	Parametr	Výchozí	Rozsah
⑦ ① ③	Testování		<p>Toto menu slouží pro testování sběrnice a modulů, skenování a ověření funkcí.</p>
⑦ ① ③ ①	Testování sběrnice		<p>Testování umožňuje LightSYS kontrolovat komunikaci mezi hlavní jednotkou a každým systémovým rozšiřujícím modulem.</p> <p>➤ Testování sběrnice (BUS test)</p> <p>Po výběru položky menu ⑦ ① ③ ① test sběrnice začne kontrolovat komunikaci s jednotlivými moduly a zobrazí se následující displej: BUS TEST: >--XXXXXX--<</p> <p>System zobrazí naprogramovaná zařízení, jejich adresy a kvalitu komunikace v procentech jak je ukázáno na následujících příkladech: KVALITA BUS COM: HLAS:01 =100% ↓</p>

KVALITA BUS COM:
LCDPI:01 =99% ↓

Výsledek Menší než 100% znamená, že na sběrnici jsou nějaké problémy s komunikací (například špatné zapojení, kabel vedený blízko zdrojů el.rušení, dva moduly se stejnou adresou apod.).

⑦ ① ③ ②

Skenování sběrnice

Funkce skenování sběrnice vyhledá všechny moduly připojené na sběrnici a zobrazí je.

➤ Skenování sběrnice

- Po výběru položky menu skenování sběrnice začne vyhledávat moduly na sběrnici a zobrazí se následující displej:

```
SKENOVANI BUS:
XXXXXXXXXXXXX
```

- Rolováním ve výsledku ověřte, že byly nalezeny všechny klávesnice a další rozšiřující moduly, které jsou fyzicky namontovány a zapojeny, jak je ukázáno na následujících příkladech:

```
SKENOVANI BUS:
TYP=WM ID=01↓
```

```
SKENOVANI BUS:
TYP=LCPDI ID=01↓
```

```
SKENOVANI BUS:
TYP=VOICE ID=01↑
```

System zobrazí všechna nalezená zařízení včetně jejich adres.



⑦ ① ③ ③

Ověření modulů

Funkce Ověření modulů poskytne ověřovací seznam nalezených modulů s porovnáním, jak byly v systému definovány v menu ⑦ ① **BUS zařízení** (strana 160) automaticky nebo manuálně.

➤ Ověření nalezených modulů na sběrnici s jejich naprogramováním a adresou

- Výběrem z nabídky menu se zobrazí následující displej:
OVERENI MODULU:
HLAS:01 =HLAS↓

- Použijte klávesy  nebo  pro rolování výsledky ověření (zobrazeno na příkladech níže) a ověřte, že všechny klávesnice a další rozšiřující moduly byly identifikovány správně.

Klávesy	Parametr	Výchozí	Rozsah
	OVERENI MODULU: LCPDI:01 =LCPDI†		
	OVERENI MODULU: WM :01 =WM†		
	<p>Systém zobrazí všechna naprogramovaná zařízení a jejich adresu a jak byly nalezeny na sběrnici. Toto pomůže odhalit případné chyby v programování.</p>		

⑦ ② **Bezdrátová zařízení**

Menu Bezdrátová zařízení poskytuje přístup do podmenu používaných pro umístění a mazání bezdrátových zařízení v systému. Bezdrátová zařízení obsahuje následující podmenu:

- ① Kalibrace RX
- ② Umístění
- ③ Mazání

Poznámka:

Umístění bezdrátových zařízení může být prováděno pouze tehdy, je-li v systému definován bezdrátový přijímač.





Klávesy	Parametr	Výchozí	Rozsah
⑦ ② ①	Kalibrace RX		
	<p>Poznámka</p> <p>Umístění je krok č.2 ze tří kroků procesu definice bezdrátových zařízení. Viz Krok 1: Umístění bezdrátového přijímače ⑦①② ④ ⑤ strana 165 Krok 3: Umístění ⑦②②, níže.</p>		

Klávesy	Parametr	Výchozí	Rozsah
---------	----------	---------	--------

Nástroj kalibrace umožňuje změřit a zobrazit úroveň šumu na pozadí, které může přijímat „slyšet“ na stejné frekvenci jako použitá bezdrátová zařízení. Tento „šum“ může být způsoben od jiného bezpečnostního systému nebo jiných zařízení pracujících na stejné frekvenci a instalovaných v blízkosti. Tyto nežádoucí signály musí být v bezdrátovém přijímači LightSYS potlačeny.

Práh citlivosti může být nastaven automaticky nebo manuálně.

➤ Nastavení práhu citlivosti

1. Výběrem z nabídky menu se zobrazí následující displej:
Zvol přijímac:
1)ID:1 TYP:WM
2. Vyberte bezdrátový expandér u kterého chcete nastavit práh citlivosti a stiskněte . Zobrazí se následující displej:
UROVEN=XX WM1
RE-KALIBROVAT? N
3. Pro spuštění automatické kalibrace vyberte klávesou  A (Ano). Po ukončení procesu kalibrace se zobrazí nová úroveň prahu citlivosti následovně:
UROVEN=XX WM:1
NOVA UROVEN=YY
4. Pro potvrzení nové úrovně stiskněte , -NEBO- zadejte úroveň manuálně a potom stiskněte .

Poznámka:

Aby nedošlo k signalizaci poruchy „zarušení“ (jamming) z důvodu momentálního zvýšení šumu, můžete práh citlivosti nastavit na vyšší úroveň, než je změřená úroveň při kalibraci.

⑦ ② ②

Umístění

Poznámka:

Umístění je krok č.3 ze tří kroků procesu definice bezdrátových zařízení. Viz Krok 1: **Umístění bezdrátového přijímače** ⑦①②①⓪Ⓜ strana 165
Krok 2: **Kalibrace RX** ⑦②①, výše

Každé bezdrátové zařízení se musí identifikovat v přijímači během procesu nazývaném“umístění”.

Umístění může být provedeno vysláním RF signálu z každého zařízení, nebo zapsáním unikátního sériového čísla. Umístění může být prováděno lokálně pomocí klávesnice, nebo prostřednictvím „Konfiguračního software“.

Klávesy	Parametr	Výchozí	Rozsah
---------	----------	---------	--------

LightSYS podporuje až dva bezdrátové expandéry. Pokud jsou definovány dva bezdrátové expandéry, jako první se objeví displej požadující výběr přijímače, kam se mají bezdrátová zařízení umístit:

Zvol přijímac
1)ID1 TYP:WM



Poznámka:

Počet bezdrátových expandérů má pouze vliv na celkový počet klávesnic: dvě klávesnice na expandér z celkového počtu čtyř. Maximální počet 32 zón a 16 ovladačů je bez ohledu na použití druhého bezdrátového expandéru.

⑦ ② ② ①

Umístění rádiovým (RF) signálem

➤ Umístění bezdrátových zařízení:

1. Vyberte 1) Umístění RX a stiskněte .
2. Vyberte přijímač, který bude přepnut do učícího režimu.
3. Vyberte kategorii (1)Zóna, 2)Ovladače, 3)Klávesnice) a stiskněte .
4. Číselnými klávesami zadejte požadované číslo bezdrátového zařízení a stiskněte .
5. Bezdrátový přijímač (expandér) je v učícím režimu. Vyšlete zápisový signál z bezdrátového zařízení.
6. Pokračujte zadáním atributů bezdrátových zón.

⑦ ② ② ②

Umístění kódem

Stejný postup, jak je popsán výše, s tím rozdílem, že místo zápisového signálu zadáte 11 místné sériové číslo bezdrátového zařízení a pro potvrzení stisknete .

⑦ ② ③

Vymazání

Toto podmenu použijte pro vymazání bezdrátového zařízení ze systému.

8 Zařízení

Menu Zařízení poskytuje přístup do podmenu a jejich příslušných parametrů umožňujících manuálně konfigurovat a modifikovat instalovaná systémová zařízení.

- ⑧ ① Klávesnice
- ⑧ ② Ovladače
- ⑧ ③ Siréna
- ⑧ ④ Proximity čtečka
- ⑧ ⑤ Pomocný zdroj 3A

Klávesy	Parametr	Výchozí	Rozsah
⑧ ①	Klávesnice <ol style="list-style-type: none">1. Vyberte klávesnici a stiskněte .2. Pro každou sběrniceovou klávesnici mohou být definovány tyto parametry:<ul style="list-style-type: none">① Popis: Popis identifikující klávesnici v systému.② Podsystém: Tento podsystém specifikuje umístění klávesnice v systému a je používán pro rychlé funkce.③ Maska: Specifikuje, které podsystémy mohou být ovládány ze specifické klávesnice.④ Ovládaní Navíc mohou být nastaveny parametry:<ul style="list-style-type: none">① Nouzové klávesy Na klávesnici mohou být povoleny nebo zakázány nouzové klávesy. Ano: Nouzové klávesy jsou povoleny. Ne: Nouzové klávesy jsou zakázány.② Celkový přehled Ano: Klávesnice zobrazuje stav všech podsystémů dle masky. Ne: Klávesnice zobrazuje pouze stav podsystému daný umístěním.③ Odch.BZ.Část. — Zvuková signalizace odchozího času při částečné aktivaci.		

⑧ ② Ovladače

Klávesy	Parametr	Výchozí	Rozsah
---------	----------	---------	--------

⑧ ②

Ovladače

Menu ovladače definuje funkce tlačítek bezdrátových ovladačů. Každý ovladač má 4 tlačítka, každé tlačítko může mít jinou funkci.

1. Jako první vyberte uživatele. Každý uživatel může mít jeden ovladač.

Poté stiskněte .

2. Vyberte tlačítko (1-4) a definujte funkci tlačítka podle seznamu níže.

Poznámka: každé tlačítko má odlišný seznam dostupných funkcí.

Dostupné funkce pro tlačítka jsou:

① **NENI:** Tlačítko vypnuto.

① **Aktivace:** Tlačítko je použito pro plnou aktivaci přidělených podsystémů.

② **Deaktivace:** Tlačítko je použito pro deaktivaci přidělených podsystémů.

③ **Částečná:** Tlačítko je použito pro částečnou aktivaci přidělených podsystémů.

④ **Skupina:** Tlačítko je použito pro aktivaci skupiny přidělených podsystémů.

⑤ **Výstup:** Tlačítko je použito pro ovládání jednoho programovatelného výstupu.

⑥ **Panika:** Tlačítko je použito jako nouzové – typ panika.

Poznámka:

Aktivace a částečná aktivace mohou být definovány jako okamžité nebo zpožděné (odchodové zpoždění).

Dostupné volby pro jednotlivá tlačítka jsou:

Tlačítko 1 (): NENI, Aktivace, Částečná, Skupina, Výstup

Tlačítko 2 (): NENI, Deaktivace, Výstup

Tlačítko 3: NENI, Částečná, Skupina, Výstup, Panika

Tlačítko 4: NENI, Částečná, Skupina, Výstup

⑧ ③ Siréna

Menu Siréna umožňuje definovat všechny parametry pro systémové sirény LightSYS.

Menu Siréna obsahuje následující submenu:

① Parametry

② Čas lampy

Poznámka

Přístup do menu sirény vyžaduje, aby v systému byla instalována sběrnicová siréna, více informací na straně 160.

Klávesy	Parametr	Výchozí	Rozsah
⑧ ③ ①	Parametry		
	Toto menu použijte pro definici všech parametrů sirén. Některé parametry souvisí s typem sirény. Vyberte sirénu a stiskněte  .		
⑧ ③ ① ★ ① ①	Popis		
	Zadejte název sirény.		
⑧ ③ ① ★ ① ②	Maják		
	Toto menu použijte pro nastavení parametrů souvisejících s majákem.		
⑧ ③ ① ★ ① ② ①	Ovládání	Sleduje sirénu	
	Definuje režim majáku. ① VŽDY VYP – maják je vypnutý. ② SLEDUJE SIRÉNU – maják je sepnutý, pokud je sepnutá siréna. ③ SLEDUJE POPLACH – maják je sepnutý, pokud je poplach ve vybraných podsystémech (do resetu).		
⑧ ③ ① ★ ① ② ②	Blikání	40	
	Definuje, jak rychle bude maják blikat. ① 20 [krát/min] ② 30 [krát/min] ③ 40 [krát/min] ④ 50 [krát/min] ⑤ 60 [krát/min]		
⑧ ③ ① ★ ① ② ③	Blik.při aktivaci	01	01-20 (sekund)
	Nastavení času, jak dlouho bude maják blikat po aktivaci.		
	Poznámka: Pokud je zahouknutí majáku definováno jako NE (viz ⑦ ① ② ① ③), tento parametr bude ignorován.		

Klávesy	Parametr	Výchozí	Rozsah
⑧ ③ ① ★ ① ③	LED sirény	Sleduje poplach	
	<p>Definuje funkci stavové LED kontrolky 2.</p> <p>① VŽDY ZAP – LED2 je vždy sepnutá.</p> <p>② VŽDY VYP – LED2 je vždy vypnutá.</p> <p>③ SLEDUJE AKTIVACI – LED2 je sepnutá, pokud je nějaký z přidělených podsystému aktivován (plně nebo částečně).</p> <p>④ SLEDUJE POPLACH - LED 2 je sepnutá při poplachu.</p> <p>⑤ STŘÍDAJÍ SE (<i>pouze pro Lumin8</i>) – stavové LED budou střídavě blikat.</p> <p>⑥ BLIKÁ (<i>pouze pro Lumin8</i>) – stavové LED budou trvale blikat.</p>		
⑧ ③ ① ★ ① ④	Test baterie	Každých 24 hodin	
	<p>Umožňuje nastavit, jak bude LightSYS automaticky testovat akumulátor v siréně.</p> <p>① NIKDY: Systém neprovádí zátěžový test akumulátoru</p> <p>② KAŽDÝCH 24 HODIN</p>		
⑧ ③ ① ★ ① ⑤	Úroveň proximity	3	0-9 (sekund)
	<p>(<i>pouze pro ProSound</i>)</p> <p>Definuje čas (v sekundách) po který musí být narušena ochrana proximity v siréně, než dojde k vyhlášení proximity poplachu. Zadáním „0“ ochranu proximity vypnete.</p>		
⑧ ③ ① ★ ① ⑥	Hlasitost	9	0-9 (sekund)
	<p>Nastavuje hlasitost vnitřního reproduktoru při poplachu. Rozsah nastavení hlasitosti je mezi 0 (tichý) do 9 (maximální hlasitost). Při změně nastavení hlasitosti vnitřní reproduktor vydá zkušební zvuk pro otestování nastavené úrovně hlasitosti.</p>		
⑧ ③ ① ★ ① ⑦	Lampa		
	<p>Toto menu definuje parametry externí lampy sirény.</p>		

Klávesy	Parametr	Výchozí	Rozsah
⑧③①★⑦①	Typ		
①	Definuje funkci externí lampy.		
	<ul style="list-style-type: none"> ❶ VŽDY ZAP – Lampa je vždy zapnuta. ❷ VŽDY VYP – Lampa je vždy vypnuta. ❸ PLÁNOVAČ – Lampa funguje podle času definovaného v menu lampa sirény (rychlé klávesy: ⑧③②). 		
⑧③①★⑦①	Jas	05	(01–10%)
①	Užíváno pro nastavení úrovně jasu externí lampy.		
⑧③①★⑦⑧	Zdroj napájení	SAB	SAB/SCB
	<i>(pouze pro Lumín 8)</i>		
	Definuje způsob napájení LuMIN8 (SAB nebo SCB):		
	<ul style="list-style-type: none"> ❶ SAB-Napájení pro zvuk při poplachu je odebíráno z ústředny. ❷ SCB – Napájení pro zvuk při poplachu je odebíráno z akumulátoru v siréně. 		
⑧③①★⑦⑨	Síla zvuku	Standardní	Standardní/nízká
	<i>(pouze pro Lumín 8)</i>		
	Nastavení výkonu sirény.		
	<ul style="list-style-type: none"> ❶ NÍZKÁ – Výkon sirény je redukován na 106dB 150mA. ❷ STANDARTNÍ - Výkon sirény je 112dB 350mA (jeden piezoměnič). 		
⑧③①★①⑦	Zvuk poplach		
	<i>(pouze pro Lumín 8)</i>		
	Nastavuje druh zvuku při poplachu. Vyberte jeden ze čtyř druhů zvuku, který bude používat tato siréna.		
⑧③②	Čas lampy		
	Specifikuje dobu svícení lampy sirény.		
	<ul style="list-style-type: none"> ❶ Start lampy – Specifikuje start čas pro aktivaci lampy sirény. ❷ Stop lampy – Specifikuje stop čas pro deaktivaci lampy sirény. 		







⑧ ④ Proximity čtečka

Toto menu umožňuje definovat nebo změnit parametry proximity čtečky připojené na sběrnici LightSYS. V LightSYS může být použito až 8 čteček PKR.

Z nabídky menu vyberte PKR a stiskněte .

Poznámka



Pro přístup do tohoto submenu je nutné, aby v systému byla nainstalována proximity čtečka.

Klávesy	Parametr	Výchozí	Rozsah
⑧ ④  ①	Maska		
	Specifikuje, které podsystémy mohou být ovládány touto čtečkou PKR. Stiskněte  a objeví se displej přidělení podsystémů: P=1234 KR=1 Y MASKA		
	Použijte klávesy  pro přepínání A/N (ano/ne) pro podsystémy.		
⑧ ④  ②	Ovládání		
	Toto menu definuje ovládání PKR. Rolujte seznamem nabídky a klávesou  přepínáte A/N (ano/ne) u každé. ① OKAMŽITÁ AKTIVACE? ② ZOBRAZIT PŘIPRAVENO? ③ ZOBRAZIT AKTIVACI? ④ ZOBRAZIT ČÁSTČENOU? ⑤ ZOBRAZIT PŘEMOSTĚNÍ?		
	Po ukončení stiskněte klávesu  pro uložení nastavení.		

⑧ ⑤ Pomocný zdroj 3A

Toto menu umožňuje definovat nebo změnit parametry napájecího zdroje 3A připojeného na sběrnici LightSYS. V LightSYS mohou být použity až 4 napájecí zdroje.

Z nabídky menu vyberte napájecí zdroj a stiskněte .

Klávesy	Parametr	Výchozí	Rozsah
⑧ ⑤ ⬠ ①	Maska		
	<p>Specifikuje, které podsystémy jsou přiděleny k napájecímu zdroji. Stiskněte  a objeví se displej přidělení podsystémů: P=1234 NZ=1 YYYY</p>		
	<p>Použijte klávesy  pro přepínání A/N (ano/ne) pro podsystémy.</p>		
⑧ ⑤ ⬠ ②	Ovládání		
	<p>Toto menu definuje ovládání zdroje. Rolujte seznamem nabídky a klávesou  přepínejte A/N (ano/ne) u každé položky: ① SIRÉNA/REPRO:</p>		

Kapitola 5 Použití instalačního neprogramovacího menu

Tato kapitola popisuje parametry a programové volby, které jsou dostupné instalačnímu technikovi, ale nejsou součástí menu **Instalační programování**.

LightSYS poskytuje různorodé volitelné funkce, které jsou společně dostupné pro kódy Instalační a uživatelské kódy a Hlavní kód. V této části je kompletní seznam funkcí dostupných instalačnímu technikovi, nejčastěji používaných, které jsou popsány v předchozích kapitolách tohoto návodu.

Následující tabulka popisuje funkce dostupné instalačnímu technikovi z klávesnice.

Činnosti

Činnosti

Zvuky klávesnice

Chime

Chime klávesnice – Umožňuje ovládat (ZAP nebo VYP) zvukovou signalizaci Chime na vybrané klávesnici.

Podsystém Chime – Umožňuje ovládat (ZAP nebo VYP) zvukovou signalizaci Chime na všech klávesnicích v podsystému.

Bzučák zap/vyp

Umožňuje ovládat (ZAP nebo VYP) na vybrané klávesnici signalizaci bzučákem pro příchodová, odchodová zpoždění a poplachy (vloupání, požár).

Následuj mne

Následuj mne

Definice

Destinace: Pro definici destinací Následuj Mne (až 16) v závislosti na druhu:

Hlasová zpráva, SMS nebo E-mail. Viz. ⑤ ④ **Následuj mne**.

Popis: Popis identifikující destinace NásledujMne.

Ukončení NM

Průběh činnosti NásledujMne může být ukončen. Použijte tuto funkci pro ukončení (přerušení) zasílání zpráv na destinace NM, pokud byl spouštěn poplach a NásledujMne není žádoucí (falešný poplach, chyba obsluhy apod.).

Test NM

Používáno pro testování přenosů NásledujMne.

Zobrazení

Zobrazení

Porucha

Zobrazení poruchy by se mělo použít, pokud je nějaká porucha v systému signalizovaná rychlým blikáním kontrolky Power (Napájení) , jak je popsáno v *Návodu k LCD klávesnici LightSYS*.



Paměť poplachů

Zobrazení pěti posledních poplachů v systému.

Stav systému

Umožňuje zobrazit stav podsystémů a seznam “nepřipravených” zón v systému.

Poznámka:

- Stiskem klávesy  v normálním režimu displej zobrazí stav podsystému, který je klávesnici přidělen.
- Zadáním sekvence [KÓD]  v normálním režimu displej zobrazí stav všech podsystémů, které jsou přiděleny kódu.

Stav zón

Umožňuje zobrazit všechny zóny v systému a jejich aktuální stav.

Servisní info

Umožňuje zobrazit předem zadané servisní informace a verzi firmware systému.

IP adresa

Pro zobrazení IP adresy LightSYS. Tato volba je dostupná pouze tehdy, je-li v systému instalován IP modul.

Hodiny

Hodiny

Čas & Datum

Pro nastavení času a datumu v následujícím formátu:

HH:MM DD/MM/RR. Správné nastavení času je nutné pro činnost plánovače.

Plánovač

Týdenní – Umožňuje zadat až 4 týdenní programy se dvěma časovými intervaly pro každý den, které systém může použít pro aktivaci/deaktivaci, ovládání výstupů nebo omezení deaktivace uživatele.

Jednorázový – Umožňuje definovat jednorázovou operaci automatické aktivace/deaktivace ve stanoveném čase pro příštích 24 hodin.

Dovolené



Umožňuje zadat až 20 termínů dovolených a podsystémy, pro které bude plánovač tyto termíny používat.

Paměť událostí

Paměť událostí

Umožňuje zobrazit důležité události v systému včetně datumu a času.

Poznámky

- Paměť událostí nemůže být smazána.
- Pro krokování o 10 událostí dozadu nebo dopředu, stiskněte rychle po sobě klávesy  .

Dodatkové funkce

Dodatkové funkce

Walk Test

Umožňuje snadno a rychle testovat funkce vybraných zón v systému. WalkTest je možno provádět až 60 minut. Během posledních 5 minut bude klávesnice signalizovat blížící se konec testu.

Plný walk test – Displej zobrazí detekované zóny a typ detekce.

Rychlý walk test – Displej zobrazí pouze zóny, které nebyly detekovány.

Test sirény

Spustí testovací zvuk na každé sběrnice siréně, na svorkách Bell hlavní jednotky a sepne výstupy definované jako Spust sirény (③ ② ② ②).

Test majáku

Spustí všechny majáky na sběrnice sirénách a sepne výstupy definované jako Sleduj maják (③ ② ② ③).

Odpor zóny

Test impedance a napětí na drátových zónách v systému. Použijte klávesu  pro přepínání zobrazení mezi impedancí a napětím pro každou zónu.

Seznam dostupných testů:

Hlavní jednotka: Test záložního akumulátoru a verze systému.

Sběrníkové zóny: Diagnostický test a zobrazení relevantních informací pro každý detektor.

Expandér zón: Diagnostický test komunikace a verze systému.

Napájecí zdroj: Diagnostický test komunikace a zobrazení relevantních informací pro každý napájecí zdroj.

Sířena: Diagnostický test komunikace a zobrazení relevantních informací pro každou sířenu (v závislosti na jejím typu).

GSM: Následující diagnostické testy vestavěného GSM modulu:

- ❖ Signál (RSSI): Zobrazí úroveň signálu přijímanou modulem GSM. (0=bez signálu, 5= velmi silný signál)
- ❖ Verze: Zobrazí verzi GSM modulu.
- ❖ IMEI: Zobrazí IMEI číslo GSM modulu. Toto číslo je používáno pro identifikaci LightSYS v RISCO IP receiver při komunikaci přes GSM nebo GPRS.

IP: Následující diagnostické testy vestavěného IP modulu:

- ❖ IP adresa: Zobrazí IP adresu LightSYS
- ❖ Verze: Zobrazí verzi IP modulu
- ❖ MAC Adresa: Zobrazí MAC adresu IP karty. Toto číslo je používáno pro identifikaci LightSYS v RISCO IP receiver při komunikaci přes IP.

Bezdrátý: Zobrazí verzi bezdrátového modulu a umožňuje následující testy pro rozpoznání zařízení v systému (ovladače, bezdrátové zóny, bezdrátové klávesnice).

- ❖ *Test komunikace* — Zobrazí výsledek posledního měření provedeného po posledním přenosu (detekce či supervize) vybraného zařízení. Pro získání aktuálních informací aktivujte detektor před provedením testu. Pro úspěšnou komunikaci by měla být naměřená úroveň vyšší, než nastavená úroveň prahu citlivosti nastavená při kalibraci.
- ❖ *Test baterie* — Zobrazí výsledek měření baterie provedeného při posledním přenosu. Jako úspěšný test se zobrazí zpráva „OK“. Pro aktualizaci údaje aktivujte bezdrátové zařízení.

Klávesnice: Zobrazí verzi klávesnice RP432 a krátkodobě otestuje indikátory na klávesnici.

Voice: Zobrazí verzi hlasového modulu.

LRT: Zobrazí verzi modulu LRT a aktuálně nastavený protokol.

Makro

Makro

LightSYS umožňuje definovat sekvenci příkazů a uložit je jako makro. Pro více informací viz *Návod k obsluze LightSYS*.

Autonomní ovladače

Autonomní ovladače

LightSYS umožňuje do systému přidělit až 200 autonomních ovladačů, které mohou být použity například pro ovládání vrat. Pro více informací viz *Návod k obsluze LightSYS*.

Dodatek A Technická specifikace

Hlavní jednotka	Technické informace
Vstup napájení:	AC/DC adaptér 100-240V 50/60Hz 14.4V—1.5A , 3A
Spotřeba:	60 mA, typicky / 70 mA, max
Záložní akumulátor:	1.5A PS: 12 V až do 7 Ampérhodin (Ah), typicky 3A PS: 12 V až do 17 Ampérhodin (Ah), typicky
Výkonové výstupy:	Výstupy napájení: 1.5A PS: celkový odběr 800mA; Max Aux = 500mA; Max BUS (AUX RED) = 800mA 3A PS: celkový odběr 1500mA; Max Aux = 500mA; Max BUS (AUX RED) = 1000mA Bell/LS (externí): 12 V DC @ 500 mA, max
Programovatelné výstupy:	UO1: Kontakty relé (24V, 1 Amps) UO2-UO4: 100 mA, opto relé
Rozměry skříně	RP432B polycarbonát (1.5A PS): 290 x 254 x 97 mm RP432BM kovová malá (1.5A PS): 264 x 299 x 80 mm RP432BM1 kovová velká (3A or 1.5A PS): 420 x 379 x 95 mm
Pracovní teplota	-10°C až 55°C (14°F až 131°F)
Skladovací teplota	-20°C až 60°C (-4°F až 140°F)
Klávesnice	
LCD klávesnice (RP432KP, RP432KPP)	
Napětí	13.8V +/-10%,
Spotřeba	LCD (RP432KP): 48 mA typicky/52 mA max Prox LCD (RP432KPP): 62 mA typicky/75 mA max
Spojení s ústřednou	4 vodičová BUS, až 300 (1000ft) od hlavní jednotky
Rozměry	153 x 84 x 28 mm (6.02 x 3.3 x 1.1 inch)
Pracovní teplota	-10°C až 55°C (14°F až 131°F)
Skladovací teplota	-20°C až 60°C (-4°F až 140°F)
Frekvence proximity	13.56MHz
Dotyková klávesnice (RP128KP01, RP128KPP1)	
Napětí	13.8V +/-10%,
Spotřeba	RP128KP01: 30 mA typicky / 180 mA Max RP128KPP1(s prox): 30 mA typicky / 280 mA max
Hlavní jednotka Connection	4 vodičová BUS, až 300 (1000ft) od hlavní jednotky

Rozměry	210 mm x 152 mm x 20 mm (8.2" x 5.9" x 0.7")
Pracovní teplota	-10°C až 55°C (14°F až 131°F)
Skladovací teplota	-20°C až 60°C (-4°F až 140°F)
Frekvence proximity	13.56MHz

LCD klávesnice (RP128KP, RP128KPP)

Napětí	13.8V +/-10%,
Spotřeba	RP128KP: 100 mA max RP128KPP (s prox) 250 mA max
Spojení s ústřednou	4 vodičová BUS, až 300 (1000ft) od hlavní jednotky
Rozměry	16.2 cm x 12.2 cm x 3 cm (6.37" x 4.8" x 1.18")

Expandér zón (RP432EZ8)

Napětí	13.8VDC +/-10%;
Spotřeba	25 mA, typicky / 30 mA, max.
Spojení s ústřednou	4 vodičová BUS, až 300 (1000ft) od hlavní jednotky
Rozměry	10.5 cm x 6.6 cm x 1.8 cm

Expandéry výstupů

4 relé výstupy (RP296EO4)

Napětí	13.8VDC +/-10%;
Spotřeba	25 mA, typicky / 160 mA, max.
Kontakty	4 (SPDT) relé; 5 A / 24V DC
Spojení s ústřednou	4 vodičová BUS, až 300 (1000ft) od hlavní jednotky
Rozměry	4.13" x 2.6" x 0.86" (10.5 cm x 6.6 cm x 2.2 cm)

8 tranzistorových výstupů (RP296EO8)

Napětí	13.8VDC +/-10%;
Spotřeba	25 mA, typicky / 160 mA, max.
Kontakty	Otevřené kolektory, spínané na (-), 70 mA max.
Spojení s ústřednou	4 vodičová BUS, až 300 (1000ft) od hlavní jednotky
Rozměry	4.13" x 2.6" x 0.7" (10.5 cm x 6.6 cm x 1.8 cm)

Výstupní modul X-10

Napětí	13.8VDC +/-10%;
Spotřeba	30 mA, max.
Spojení s ústřednou	4 vodičová BUS, až 300 (1000ft) od hlavní jednotky
Rozměry	10.5 cm x 6.6 cm x 1.8 cm

Bezdrátový expandér (RP432EW)

Napětí	12-14.4V DC VDC
---------------	-----------------

Spotřeba	Typicky: 40 mA; 65mA max.
Frekvence	RW432EW8 – 868.65 MHz; RW432EW4 – 433.92 MHz
RF imunita:	Podle EN50130-4
Dosah (L.O.S)	300 metrů
Relé výstupy	12VDC @ 1A max. Kontakty relé
Pracovní teplota:	-10°C až 55°C (14°F až 131°F)
Skladovací teplota:	-20°C až 60°C (-4°F až 140°F)
Spojení s ústřednou	4 vodičová BUS, až 300 (1000ft) od hlavní jednotky
Rozměry	125.5 X 78X 25.5 mm (4.94 X 3.07 X 1 inch)
Proximity čtečka (RP128PKR)	
Napětí	13.8VDC +/-10%;
Spotřeba	70 mA, typicky / 180 mA max.
Spojení s ústřednou	4 vodičová BUS, až 300 (1000ft) od hlavní jednotky
Rozměry	40 mm x 43.6 mm x 22 mm (1.57" x 1.7" x 0.86")
Hlasový modul (RP432EV)	
Napětí	13.8VDC +/-10%;
Spotřeba	30 mA typicky / 70 mA max.
Pracovní teplota	0-70°C
Spojení s ústřednou	4 vodičová BUS, až 300 (1000ft) od hlavní jednotky
Sirény	
* ProSound (RS200WA, RS200WAP)	
Vstup DC napájení	13.5-14.2V, 200 mA max.
Klidová spotřeba	54 mA + dobíjení
Dobíjení akumulátoru	140 mA max.
Pracovní spotřeba	1.6A (Siréna + maják)
Akustický výkon	106 dB @ 3 metry
Spojení s ústřednou	4 vodičová BUS, až 300 (1000ft) od hlavní jednotky
Rozměry	30.5 cm X 21.8 cm X 11.6 cm
* Plné technické informace v návodu k siréně	
* Lumin8 (RS200WA, RS200WAP)	
Vstup DC napájení	13.0- 14.2V
Spotřeba	Jednoduché piezo: 350mA Dvojité piezo: 450mA
Dobíjení akumulátoru	15 mA max.

Akustický výkon	Jednoduché piezo: 111dbA Dvojitě piezo: 114dbA
Spojení s ústřednou	4 vodičová BUS, až 300 (1000ft) od hlavní jednotky
* Plné technické informace v návodu k siréně	
Jednoduchý expandér sběrníkových zón (RP128EZ01)	
Napětí	13.8VDC +/-10%
Spotřeba	20mA
Spojení s ústřednou	4 vodičová BUS, až 300 (1000ft) od hlavní jednotky
Zásuvný modul GSM (RP432GSM)	
Napětí	13.8VDC +/-10%
Spotřeba	Během komunikace - 300mA Klidová - 30mA
Rozměry	80 mm x 50 mm x 25 mm
Zásuvný modul IP (RW132IP)	
Napětí	13.8VDC +/-10%;
Spotřeba	90mA max.
Rozměry	70 mm x 60 mm
Zásuvný modul Modem 2400 (RP432MD24)	
Napětí	13.8VDC +/-10%;
Spotřeba	20 mA, typicky / 60 mA, max.
Rozměry	70 mm x 25 mm
Sběrníkový (BUS) expandér (RP432EZB)	
Napětí	13.8VDC +/-10%;
Spotřeba	20 mA, typicky
Spojení s ústřednou	4 vodičová BUS, až 300 (1000ft) od hlavní jednotky
Rozměry	10.5 cm x 6.6 cm x 1.8 cm
LRT (Long Range Transmitter)	
Napětí	13.8VDC +/-10%;
Spotřeba	10 mA, v klidu / 1A max.
Rozměry	227 mm x 173 mm x 124 mm

Dodatek B

Příslušenství LightSYS

Klávesnice	Popis	
RP432KP	LightSYS LCD klávesnice, úzká	
RP432KPP	LightSYS LCD klávesnice s proximity, úzká (13.56 MHz)	
RP128KP02	Dotyková klávesnice, bílá	
RP128KPP2	Dotyková klávesnice s proximity (13.56 MHz)	
RP128KCL	LCD klávesnice	
RP128KCLP	LCD klávesnice s proximity (125 KHz)	
RP200KT	Proximity tag (13.56 MHz)	
RP128KT	Proximity tag (125 KHz)	
Expendéry zón	Popis	
RP432EZ8	8 zónový expandér	
RP128EZB000B	Expandér sběrníkových zón	
RP128EZ01	Jednoduchý expandér sběrníkových zón	
Bezdrátové expandéry	Popis	
RP432EW8	Bezdrátový přijímač, 868 MHz	
RP432EW4	Bezdrátový přijímač, 433 MHz	
Bezdrátové vysílače 868MHz	Bezdrátové vysílače 433MHz	Popis
RWT920868	RWT920433	Bezdrátový PIR detektor
RWT92P868	RWT92P433	Bezdrátový PIR detektor s pet imunitou
RWT33S868	RWT33S433	Bezdrátový požární detektor
RWT72C868	RWT72C433	Bezdrátový dveřní kontakt
RWT72M868	RWT72M433	Bezdrátový dveřní kontakt + magnet
RWT72P868	-	Bezdrátový vysílač - kontakt
RWT72X868	-	Bezdrátový 2 kanálový univerzální vysílač
RP128T4RC, RW132KF1000A	RP296T4RC, RW132KF1000H	4-tlačítkový ovladač s plovoucím kódem
RWT540868	RWT540000EUA	4-tlačítkový 3 kanálový ovladač
RWT50P868	RWT50EUV2	Bezdrátové panic tlačítko
RWT51P8	RWT51P4	Náramkové panic tlačítko
RWT52P868	RWT52P433	Bezdrátová 2tlačít.panika

RWT6SW868	RWT6SW433	Bezdrátový detektor otřesů
RWT6FW868	RWT6FW433	Bezdrátový detektor záplavy
RWT6C08	RWT6C04	Bezdrátový CO detektor
RWT6G0868	RWT6G0433	Bezdrátový Glass Break
RWT6GS8	RWT6GS4	Bezdrátový GAS detektor
RWT312PR8	RWT312PR4	Bezdrátový WatchOUT
RWSALKWL0100A	RWSALKWL0100H	Bezdrátová klávesnice

Napájecí zdroje	Popis
------------------------	--------------

RP432PS0000A	LightSYS Napájecí zdroj, EU
RP432PS00USA	LightSYS Napájecí zdroj, USA
RP128EPS	3A Spínaný napájecí zdroj
RP128EPSPUKA	3A Spínaný napájecí zdroj v s tamper (střední UK)
RP128PSPSEUA	3A Spínaný napájecí zdroj ve velkém kovovém boxu + tamper + transformátor
RP128PSPSUSA	3A Spínaný napájecí zdroj ve velkém kovovém boxu + tamper (bez transformátoru)

Programovatelné výstupy	Popis
--------------------------------	--------------

RP296E04	4 relé výstupy
RP296E08	8 výstupů otevřený kolektor

Hlasové jednotky	Popis
-------------------------	--------------

RP432EV	LightSYS hlasový modul
RP128EVL000A	Modul poslechu a hovoru

Proximity čtečka	Popis
-------------------------	--------------

RP128PKR3	Proximity čtečka 13.56MHz
-----------	---------------------------

X-10 Modul	Popis
-------------------	--------------

RP296EXT	Modul vysílače X-10
----------	---------------------

IP Modul	Popis
-----------------	--------------

RW132IP	Zásuvný TCP/IP modul
---------	----------------------

GSM/GPRS Modul	Popis
-----------------------	--------------

RP432GSM	Zásuvný modul GSM/GPRS + anténa
----------	---------------------------------

Fast PSTN Modem 2400 BPS	Popis
---------------------------------	--------------

RP432MD24	Zásuvný LightSYS Fast Modem
-----------	-----------------------------

IP/AGM Receiver	Popis
------------------------	--------------

RP128IP0000A	AGM/IP Receiver Software
--------------	--------------------------

Externí sirény	Popis
RS200WA	ProSound
RS200WAP	ProSound s proximity
	ProSound externí lampa
RS4012	Lumin8, 2 Piezo+lampa
RS4022	Lumin8 Delta, 2 Piezo+lampa
RS400LW	Lumin8 Externí lampa

Uploading/Down loading	Popis
RP128EE	Modul přenosu programu
RW132EUSB	Adaptér z ústředny do PC - USB
RP132CB	RS232 kabel do PC

Sběrníkové detektory	Popis
RK315DT	WatchOUT DT + držák
RK325DT	WatchIN DT + držák
RK312PR	WatchOUT PIR + držák
RK200DTG3	Industrial LuNAR DT AM Grade 3
RK815DTB	iWISE DT AM Grade 3, 15m
RK825DTB000A	iWISE DT AM Grade 3, 25m
RK800Q0B000A	iWISE Quad 15m (50 ft) AM Grade 3
RK815DTB200A	iWISE DT AM Grade 2, 15m
RK825DTB200A	iWISE DT AM Grade 2, 25m
RK800Q0B200A	iWISE Quad 15m AM Grade 2

Skříně	Popis
RP432B	LightSYS polykarbonátová skříň
RP128B5	Plastový kryt na příslušenství + tamper

Hlavní jednotka	Popis
RP432M	Hlavní jednotka LightSYS

Dodatek C Zapojení

Má-li být úspěšná instalace i provoz systému LightSYS, je nutno používat správné vodiče a kabely. Důležité je vybrat správnou tloušťku vodičů, abyste minimalizovali úbytek napětí na kabelovém vedení a zajistili spolehlivý provoz systému. Berte v úvahu aktuální požadavky dané instalace, i délky vodičů. V následujících tabulkách jsou užitečné informace, které pomohou k tomu, aby instalace byla bezproblémová.

AWG	Průměr vodiče		impedance: Metry		Impedance: Feet	
	mm	Inch.	Ω /m	Ω / 100 metrů	Ω / Foot	Ω /1000 Feet
24	0.50	0.020	0.085	8.5	0.026	26.0
22	0.64	0.025	0.052	5.2	0.016	16.0
20	0.80	0.031	0.032	3.2	0.010	10.0
19	0.90	0.035	0.026	2.6	0.008	8.0
18	1.00	0.040	0.020	2.0	0.006	6.0
16	1.27	0.050	0.013	1.3	0.004	4.0
14	1.63	0.064	0.008	0.82	0.0025	2.5

Tabulka A-1: Parametry vodičů

Vzdálenost mezi LightSYS a transformátorem		Označení AWG Pro správnou funkci použijte označený rozměr nebo větší (nižší AWG označ.)				
V metrech	Feet	22	20	18	16	14
do 5	do 15	ø				
5 - 8	15 - 25		ø			
8 - 12	25 - 40			ø		
12 - 20	40 - 60				ø	
20 - 30	60 - 100					ø

Tabulka A-2: Propojení mezi hlavním panelem LightSYS a transformátorem

Označení vodiče		Max celková délka datové sběrnice	
24 AWG	7/02mm	150 metrů	492 feet
22 AWG	16/02mm	200 metrů	656 feet
20 AWG	24/02mm	333 metrů	1092 feet
19 AWG	28/02mm	400 metrů	1312 feet

Tabulka A-3: *Tloušťky vodičů*

Poznámky:

Aby systém měl maximální stabilitu, nepoužívejte k připojení rozšiřující sběrnice vodič o celkové délce větší než 300 m (1000 stop) .

V případě vzdálenosti větší než 300m se pro podrobnější informace obraťte na zákaznickou podporu společnosti Alarm Absolon.

Odběr: Maximální proud ve vodiči	Požadované průměry vodiče									
	32/02 mm 18 AWG		28/02 mm 19 AWG		24/02 mm 20 AWG		16/02 mm 22 AWG		7/02 mm 24 AWG	
	max délka		max délka		max délka		max délka		max délka	
	Metrů	Feet	Metrů	Feet	Metrů	Feet	Metrů	Feet	Metrů	Feet
20mA	1195	3920	945	3100	750	2460	472	1550	296	970
30mA	793	2600	628	2060	500	1640	314	1030	197	646
40mA	597	1960	472	1550	375	1230	236	775	148	485
50mA	478	1568	378	1240	300	984	189	620	118	388
60mA	296	1300	314	1030	250	820	157	515	98	323
70mA	341	1120	270	886	214	703	135	443	84	277
80mA	299	980	237	775	187	615	118	388	74	243
90mA	264	867	209	687	166	547	105	343	66	215
100mA	239	784	189	620	123	492	94	310	59	194

Tabulka A-4: *Rozvod napájení v závislosti na délce a odběru*

Poznámka:

Udávaná vzdálenost je mezi výstupem napájení a posledním detektorem (zařízením) na daném kabelu.

Odběr sirény: Maximální proud ve vodiči.	Požadované velikosti vodičů v jednotlivých větvích							
	32/02 mm		28/02 mm		24/02 mm		16/02 mm	
	max. délka		max. délka		max. délka		max. délka	
	Metrů	Feet	Metrů	Feet	Metrů	Feet	Metrů	Feet
100mA	238	780	191	625	151	495	94	310
200mA	229	390	95	313	76	248	47	155
300mA	79	260	63	208	50	165	31	103
400mA	59	195	48	157	38	124	24	78
500mA	48	156	38	125	30	99	19	62
650mA	37	120	29	96	23	76	15	48

Tabulka A-5: Maximální proud odebíraný z externího zdroje zvukové signalizace

Poznámka:

Udávaná vzdálenost je mezi výstupem napájení a poslední sirénou na daném kabelu.

Dodatek D

Knihovna hlasových zpráv

001	(uživatelská)
002	(uživatelská)
003	(uživatelská)
004	(uživatelská)
005	(uživatelská)

Číslice

006	0
007	1
008	2
009	3
010	4
011	5
012	6
013	7
014	8
015	9

A

016	A
-----	---

B

017	Balkon
018	Bezpečnostní
019	Brána
020	Byt

C

021	Číslo
022	Chodba
023	Co

D

024	Děti
025	Detektor
026	Dílna
027	Do
028	Dole
029	Druhý
030	Dveře

G

031	Garáž
-----	-------

H

032	Hala
033	Herna
034	Hlavní
035	Horní
036	Host

J

037	Je
038	Jih
039	Jídlna

K

040	Kancelář
041	Knihovna
042	Konec
043	Kontakt
044	Kotelna
045	Koupelna
046	Kouř
047	Kuchyň

L

048	Ložnice
-----	---------

M

049	Magnet
-----	--------

N

050	Na
051	Nad
052	Nahoře
053	Nějaký
054	Nouzový
055	Nové
056	Nový

O

057	Obchod
058	Oblast
059	Obývací
060	Od
061	Odchod
062	Odpovídadlo
063	Okenice
064	Okno
065	Otřes

P

066	Pasáž
067	Patro
068	Plyn
069	Pod
070	Podkroví
071	Pohyb
072	Pokoj
073	Prádelna
074	Pro
075	Programovatelný
076	Před
077	Přední
078	Předsíň
079	Přízemí
080	První
081	Půda

R

082	Recepce
083	Relé
084	Rodinný
085	Roh
086	Řídící

S

087	S
088	Schody
089	Sever
090	Sklad
091	Sklep
092	Sklo
093	Spodní
094	Sprcha
095	Šatna
096	Strana
097	Strop
098	Střecha
099	Střední
100	Studovna
101	Suterén
102	Světlo
103	Světlo

T

104	Technický
105	Terasa
106	Toaleta
107	Trezor

U

108	U
109	Úklid

V

110	V
111	Vchod
112	Vedle
113	Venkovní
114	Venku
115	Vevnitř
116	Vlevo
117	Vnitřní
118	Vodárna
119	Vpravo
120	Vrata
121	Vrchní
122	Vstupní
123	Vypnuto
124	Východ
125	Výstup
126	Výtah
127	Vzadu

Z

128	Za
129	Západ
130	Záplava
131	Zadní
132	Zahrada
133	Zapnuto
134	Zařízení
135	Zóna

Dodatek E Přenosové kódy

Přenosové kódy			
Parametr	Contact ID	SIA	Kategorie
Poplachy			
Poplach "PANIKA"	120	PA	Důležitá
Obnova poplachu "PANIKA"	120	PH	Důležitá
Poplach "POŽÁR"	115	FA	Důležitá
Obnova poplachu "POŽÁR"	115	FH	Důležitá
Poplach "ZDRAVOTNÍ"	100	MA	Důležitá
Obnova poplachu "ZDRAVOTNÍ"	100	MH	Důležitá
Nátlakový poplach	121	HA	Důležitá
Obnova nátlakového poplachu	121	HH	Důležitá
Box tamper	137	TA	Důležitá
Obnova box tamperu	137	TR	Důležitá
Potvrzený poplach	139	BV	Důležitá
Obnova potvrzeného poplachu	139		Důležitá
Nedávné zavření	459		Nedůležitá
Poruchy			
Nízká baterie	302	YT	Nedůležitá
Obnova nízké baterie	302	YR	Nedůležitá
Porucha síťového napájení	301	AT	Nedůležitá
Obnova oruchy AC	301	AR	Nedůležitá
Hodiny nenastaveny	626		Nedůležitá
Hodiny nastaveny	625		Nedůležitá
Chybný kód	421	JA	Nedůležitá
Chybný kód obnova	421		Nedůležitá
Porucha telefonu	351	LT	Nedůležitá
Obnova poruchy telefonu	351	LR	Nedůležitá
RF zarušení	344	XQ	Nedůležitá
Obnova RF zarušení	344	XH	Nedůležitá
Porucha GSM	330	IA	Nedůležitá
Obnova poruchy GSM	330	IR	Nedůležitá
GSM předpoplach			Nedůležitá
IP porucha sítě			Nedůležitá

Přenosové kódy			
Parametr	Contact ID	SIA	Kategorie
Obnova poruchy IP sítě			Nedůležitá
Aktivace/deaktivace			
Uživatelská aktivace	401	CL	Akt./Deakt.
Uživatelská deaktivace	401	OP	Akt./Deakt.
Částečná aktivace	441	CG	Akt./Deakt.
Deaktivace po poplachu	458	OR	Akt./Deakt.
Aktivace klíčovým ovladačem	409	CS	Akt./Deakt.
Deaktivace klíčovým ovladačem	409	OS	Akt./Deakt.
Autoaktivace	403	CA	Akt./Deakt.
Autodeaktivace	403	OA	Akt./Deakt.
Vzdálená aktivace	407	CL	Akt./Deakt.
Vzdálená deaktivace	407	OP	Akt./Deakt.
Násilná aktivace	574	CF	Akt./Deakt.
Rychlá aktivace	408	CL	Akt./Deakt.
Neaktivováno	654	CD	Akt./Deakt.
Porucha automatické aktivace	455	CI	Akt./Deakt.
Detektory (zóny)			
Narušení	130	BA	Důležitá
Obnova narušení	130	BH	Důležitá
Poplach "POŽÁR"	110	FA	Důležitá
Obnova poplachu "POŽÁR"	110	FH	Důležitá
Foil alarm	155	BA	Důležitá
Foil alarm obnova	155	BH	Důležitá
Poplach "PANIKA"	120	PA	Důležitá
Obnova poplachu "PANIKA"	120	PH	Důležitá
Poplach "ZDRAVOTNÍ"	100	MA	Důležitá
Obnova poplachu "ZDRAVOTNÍ"	100	MH	Důležitá
24 Hod	133	BA	Důležitá
Obnova 24 Hod	133	BH	Důležitá
Vstup/Výstup	134	BA	Důležitá
Obnova Vstup/Výstup	134	BH	Důležitá
Poplach záplavový detektor	154	WA	Důležitá

Přenosové kódy

Parametr	Contact ID	SIA	Kategorie
Voda (Flood) alarm restore	154	WH	Důležitá
Poplach plynového detektoru	151	GA	Důležitá
Obnova plynového detektoru	151	GH	Důležitá
Poplach CO detektoru	162	GA	Důležitá
Obnova CO detektoru	162	GH	Důležitá
Poplach prostředí	150	UA	Důležitá
Poplach prostředí obnova	150	UH	Důležitá
Nízká teplota (mrazák)	159	ZA	Důležitá
Nízká teplota obnova	159	ZH	Důležitá
Vysoká teplota	158	KA	Důležitá
Vysoká teplota obnova	158	KH	Důležitá
Porucha zóny	380	UT	Důležitá
Obnova poruchy zóny	380	UJ	Důležitá
Porucha čidla	380	BT	Důležitá
Obnova poruchy čidla	380	BJ	Důležitá
Přemostění zóny	570	UB	Důležitá
Obnova přemostění zóny	570	UU	Důležitá
Přemostění vloupání	573	BB	Důležitá
Přemostění vloupání obnova	573	BU	Důležitá
Ztráta supervize zóny	381	UT	Důležitá
Obnova supervize zóny	381	UJ	Důležitá
Tamper	144	TA	Důležitá
Obnova Tamperu	144	TR	Důležitá
Ztráta zóny	381	UT	Důležitá
Obnova ztráty zóny	381	UJ	Důležitá
Nízká baterie	384	XT	Nedůležitá
Obnova nízké baterie	384	XR	Nedůležitá
Chyba Soak testu	380	UT	Důležitá
Soak test obnova	380	UJ	Důležitá
Poplach na zóně	134	BA	Důležitá
Poplach na zóně obnova	134	BH	Důležitá
Poplach potvrzený zónou	139	BV	Důležitá
Poplach potvrzený zónou obnova	139		Důležitá

Přenosové kódy			
Parametr	Contact ID	SIA	Kategorie
Bez aktivity	393	NC	Důležitá
Bez aktivity obnova	393	NS	Důležitá
Bezdrátové klávesnice			
Tamper	145	TA	Důležitá
Obnova Tamperu	145	TR	Důležitá
Nízká baterie	384	XT	Nedůležitá
Obnova nízké baterie	384	XR	Nedůležitá
Ztráta klávesnice	355	BZ	Důležitá
Obnova ztráty klávesnice	355		Důležitá
Bezdrátové ovladače			
Aktivace	409	CS	Akt./Deakt.
Deaktivace	409	OS	Akt./Deakt.
Nízká baterie	384	XT	Nedůležitá
Obnova nízké baterie	384	XR	Nedůležitá
Bezdrátové sirény			
Tamper	145	TA	Důležitá
Obnova Tamperu	145	TR	Důležitá
Nízká baterie	384	XT	Nedůležitá
Obnova nízké baterie	384	XR	Nedůležitá
Ztráta sirény	355	BZ	Důležitá
Obnova ztráty sirény	355		Důležitá
Bezdrátový I/O expandér			
Nízká baterie	384	XT	Nedůležitá
Obnova nízké baterie	384	XR	Nedůležitá
Ztráta expandéru I/O	355	BZ	Důležitá
Obnova ztráty expandéru I/O	355		Důležitá
Tamper	145	TA	Důležitá
Obnova Tamperu	145	TR	Důležitá
Ztráta napájení AC	301	AT	Nedůležitá
Obnova ztráty napájení AC	301	AR	Nedůležitá
RF zarušení	380	XQ	Důležitá
Nízká baterie	380	XH	Důležitá

Přenosové kódy

Parametr	Contact ID	SIA	Kategorie
Ostatní			
Vstup do programování (místní)	627	LB	Akt./Deakt.
Odchod z programování (místní)	628	LS (LX)	Akt./Deakt.
Vstup do programování (vzdálené)	627	RB	Akt./Deakt.
Odchod z program. (vzdálené)	628	RS	Akt./Deakt.
MS periodický test	602	RP	Nedůležitá
MS keep alive (polling)	999	ZZ	Důležitá
Zpětné volání	411	RB	Nedůležitá
Reset systému	305	RR	Důležitá
Začátek odposlechu	606	LF	Důležitá
Zrušení přenosu	406	OC	Důležitá
Walk Test	607	BC	Nedůležitá
Walk Test obnova	607		Nedůležitá
Chyba odchodu	374		Nedůležitá

Dodatek F Zprávy paměti událostí

Událost	Popis
Sepnutí VY= xx	Aktivace výstupu XX
Sepn.VY=xx KF=zz	Výstup XX je aktivován z dálkového ovladače ZZ
Prerus.popl.P=y	Přerušen poplach v podsystému XX
Poplach zona=xx	Poplach v zóně č. xx
Anti-kod reset	Dálkový reset
Autopridani GSM	Modul GSM přidán do hlavního panelu
Autoprid.IP kart	IP modul přidán do hlavního panelu
Autoprid.MODEM	Modem přidán do hlavního panelu
Autosmazani GSM	GSM modul byl odstraněn z hlavního panelu
Autosmaz.IP kart	IP modul byl odstraněn z hlavního panelu
Autosmaz.MODEM	Modem byl odstraněn z hlavního panelu
Auto test chyba	Negativní výsledek samotestu zóny
Auto test OK	Pozitivní výsledek samotestu zóny
C.akt.chyba P=y	Podsystém Y neaktivován
Aktiv:P=y K=z	Podsystém Y aktivován uživatelem ZZ
Aktiv:P=y KF=zz	Podsystém Y aktivován dálkovým ovladačem ZZ
Tamper sireny	Poplach od tamperu sirény
Tamper sire.obn.	Obnova po poplachu od tamperu sirény
Tamper krytu	Poplach od tamperu skříně
Tamp.krytu obn.	Obnova po poplachu od tamperu skříně
Premos.Box+Sire.	Tamper skříně + sirény je přemostěn
Premo.poru. K=xx	Poruchy systému byly přemostěny uživatelem XX
Premost.zona=xx	Přemostěna zóna č.XX
Zmena kodu=xx	Změna uživatelského kódu XX
Zmena NM=yy	Změna telefonního čísla Následuj Mne č.YY
Zmena prives.= xx	Změna přívěšku klávesnice uživateli XX
Hodiny nenast.	Hodiny nejsou nastaveny
Nast.hod. K=xx	Hodiny byly nastaveny uživatelem č. XX
Poplach CO Zn=xx	CO poplach zóny XX definované jako detektor CO
Obnova CO Zn=xx	Obnova CO poplachu zóny XX definované jako CO detektor
Kom.ok IP karta	Komunikace mezi Agility a IP modulem je OK
Komu.OK Sirena=y	Komunikace mezi Agility a sirénou Y je OK
GSM:komunik. OK	Komunikace mezi Agility a GSM je OK
Kom.OK I/O Mdl.	Komunikace mezi Agility a I/O modulem je OK
Potvrz.popl.P=y	Potvrzení poplachu vyskytnutého v podsystému Y

Událost	Popis
Potvr.obn. Z=xx	Obnova zóny potvrzeného poplachu
Potvrze.zona=xx	Potvrzený poplach nastal na zóně xx
Reset CP	Proběhl reset ovládacího panelu
Datum nast.K=xx	Datum bylo nastaveno uživatelem č.xx
Denni akt.:P=y	Denní aktivace podsystemu Y
Denni deak.:P=y	Denní deaktivace podsystemu Y
Denni c.akt:P=y	Denní částečná aktivace v podsystemu Y
Deakt.:P=y K=zz	Podsystem Y deaktivován uživatelem ZZ
Deakt:P=y KF=zz	Podsystem Y deaktivován dálkovým ovladačem ZZ
Natlak K=xx	Poplach způsobený nátlakem od uživatele č. xx
Vstup program.	Vstup do instalačního programování z klávesnice nebo konfiguračního programu
Odchod program.	Ukončení instalačního programování z klávesnice nebo konfiguračního programu
Spatny kod	Byl zadán špatný kód
Obnova spat.kod	Obnova po incidentu se špatným kódem
Pozar Klaves.=y	Požární poplach z bezdrátové klávesnice Y
Pozar ok zona=xx	Obnova po poruše v požární zóně č. xx
Poru.poz. Zn=xx	Porucha v požární zóně č. xx
Pozar zona=xx	Požární poplach v zóně č. xx
Foil ok Z=xx	Obnova po poruše denní zóny č. xx
Foil zona=xx	Porucha denní zóny č. xx
Forced P=y	Podsystem x je nuceně aktivován
Nalezena zona=xx	Nalezena radiová zóna, zóna č. xx
Popl.plyn Zn=xx	Poplach Plyn (Zemní plyn) ze zóny XX definované jako plynový detektor
Obn.plyn Zn=xx	Obnova poplachu Plyn (zemní plyn) ze zóny XX definované jako plynový detektor
GSM:IP OK	Připojení IP je OK
GSM:Porucha IP	IP adresa GSM je nekorektní
GSM:Kom.modul.OK	Komunikace mezi GSM/GPRS modulem a Agility je OK
GSM:Komun.modulu	Porucha interního GSM/GPRS sběrnicevého modulu
GSM:SIT dostupn.	Síť GSM není dostupná
GSM:SIT dost.OK	Síť GSM je dostupná
GSM:NET kval.OK	Kvalita GSM sítě je dostatečná
GSM:SIT kvalita	Úroveň RSSI GSM RSSI je nízká
GSM:PIN chy.kodu	Zadaný PIN kód je nesprávný

Událost	Popis
GSM:PIN kod OK	PIN kód je správný
GSM:PUK kod chyb	Je požadovaný PUK kód
GSM:PUK kod OK	Zadaný PUK kód je správný
GSM:SIM OK	SIM karta je vložena
GSM:SIM porucha	SIM karta není vložena nebo je špatně zasunuta
Obn.v.tepl.Zn=xx	Obnova poplachu vysoké teploty ze zóny XX definovaná jako teplotní detektor
Vyso.tepl. Zn=xx	Poplach vysoká teplota na zóně XX, definované jako teplotní detektor
I/O:Obnova AC	Obnova poruchy napájení AC na modulu I/O
I/O:Porucha AC	Porucha napájení AC na modulu I/O
I/O:Obn.baterie	Obnova poruchy baterie modulu I/O
I/O:Poru.baterie	Porucha baterie modulu I/O
I/O:Zaruseni	Porucha rušení I/O modulu
I/O:Zaruse.obn.	Obnova poruchy rušení I/O modulu
I/O:Ztrata	Modul I/O je považován za ztracený
I/O:Tamper	Porucha tamperu I/O modulu
I/O:Obn.tamper	Obnova poruchy tamperu I/O modulu
IO:Ztrata obnova	Agility dostala signál z modulu I/O poté co byl považován za ztracený
IPC:DHCP chyba	Selhání získání IP adresy ze serveru DHCP
IPC:DHCP ok	Získání IP adresy ze serveru DHCP bylo úspěšné
IPC:Chyba site	Připojení do IP sítě se nezdařilo
IPC:Sit ok	Připojení do IP sítě proběhlo úspěšně
IPC:NTP chyba	Failed to acquire time data from the time server
IPC:NTP ok	Succeeded to acquire time data from the time server
Zarusen.OK Zn=xx	Zarušení zóny XX je OK
Obnova zaruseni	Obnova zarušení bezdrátového přijímače
Zaruseni Z=xx	Porucha zarušení zóny
Obnova bat.KL=y	Obnova poruchy nízké baterie z klávesnice Y
Slaba bat.KL=y	Porucha nízká baterie z klávesnice Y
Kl.ovl.akt.:P=y	Podsystem Y je aktivován klíčovým ovladačem
Kl.ovl.dea.:P=y	Podsystem Y je deaktivován klíčovým ovladačem
Obn.sl.bat.KF=yy	Obnova poruchy nízké baterie z bezdrátového dálkového ovladače č.YY
Obn.n.tepl.Zn=xx	Obnova varování před nízkou teplotou na zóně XX definované jako teplotní detektor

Událost	Popis
Ztrata zona=xx	Ztráta bezdrátové zóny, zóna č. XX
Obn.sl.bat.Z=xx	Obnova poruchy nízké baterie bezdrátové zóny č. XX
Slab.bat. Zn=xx	Porucha nízké baterie bezdrátové zóny č. XX
Slaba bat.KF=yy	Porucha nízké baterie z bezdrátového dálkového ovládnání XX
Nizka tepl.Zn=xx	Varování před nízkou teplotou na zóně č. XX definované jako teplotní detektor
Hlav.:obnova AC	Obnova napájení AC na hlavním panelu
Hlav.:obn.bater.	Obnova poruchy nízké baterie na hlavním panelu
Hlav.:vypadek AC	Ztráta napájení AC na hlavním panelu
Hlav.:slab.bate.	Porucha nízké baterie na hlavním panelu
MS=y chyba vol.	Porucha selhání komunikace na tel. číslo MS č. Y
MS=y obnova	Obnova poruchy selhání komunikace na tel. číslo MS č. Y
Nekom. IP karta	Selhání komunikace mezi Agility a modulem IP
I/O Mdl.bez kom.	Selhání komunikace mezi Agility a modulem I/O
Nekomun.Sirena=y	Selhání komunikace mezi Agility a sirénou Y
GSM:nekomunikuje	GSM/GPRS modul a Agility spolu nekomunikují
Chyba telefonu	Telefonní linka je přerušena nebo úroveň DC je pod 1V
Obnova telefonu	Obnova poruchy telefonní linky
Panika Klav.=y	Policejní (panik) poplach z bezdrátové klávesnice Y
Panika KF=yy	Policejní (panik) poplach z dálkového ovládnání YY
PTM:odesil.data	Nahrání nových parametrů do Agility z příslušenství PTM
Radio sl.bat S=y	Porucha nízké baterie radia sirény č. Y
Radi.obn.bat.S=y	Obnova poruchy nízké baterie radia sirény č. Y
Dalk.aktiv.:P=y	Systém byl aktivován z konfiguračního softwaru
Dalkove program.	Systém byl programován z konfiguračního softwaru
Dalk.c.akt:P=y	Systém byl částečně aktivován z konfiguračního softwaru
Obnova zona=xx	Obnova zóny č. XX
Zaruseni RF	Zarušení bezdrátové přijímače
Dalk.deakt.:P=y	Podsystém Y byl deaktivován z konfiguračního softwaru
Sirena=y ztrata	Sirána Y je považována za ztracenou
Sirena=y obnova	Agility dostala signál ze sirény Y potom co byla považována za ztracenou
Soak chyba Z=xx	Selhání zóny XX během soak testu
Special KL=y	Speciální poplach z bezdrátové klávesnice č. Y
Obn.bat.repr.S=y	Obnova nízké baterie reproduktoru sirény č. Y
Repro.sl.bat.S=y	Porucha nízké baterie reproduktoru sirény č. Y
Start odch.P=y	Začátek odchodového času v podsystému Y

Událost	Popis
C.akt.:P=y K=zz	Podsystem Y byl částečně aktivován uživatelem č. ZZ
C.akt.:P=y KF=zz	Podsystem Y byl částečně aktivován dálkovým ovládním ZZ
Tamper I/O Mdl.	Tamper poplach z modulu I/O
Tamper I/O Mdl.	Obnova poplachu tamper z modulu I/O
Tamper klaves.=y	Tamper poplach z klávesnice ID=Y
Tamper obn.Zn=xx	Obnova poplachu tamper na zóně č. XX
Tamper obn.KL=y	Obnova tamperu klávesnice Y
Tamper Sirena=y	Tamper poplach z bezdrátové sirény Y
Tamper zona=xx	Tamper poplach na zóně č. XX
Tech.popl. Zn=xx	Poplach na zóně č. XX definované jako Technická
Obn.t.popl.Zn=xx	Obnova poplachu na zóně č. XX definované Technická
Obn.tamp.Sirena=y	Obnova poplachu tamperu z bezdrátové sirény č. Y
Zr.pre.Box+Sire.	Kryt+Siréna již nejsou přemostěny.
Zr.prem.zona=xx	Zóna č. XX není přemostěna
Neznama udalost	Neznámá událost
Prihl.uziv.K=xx	Uživatel č. XX vstoupil do programovacího režimu. Uživatel 99 představuje vzdálené programování z konfiguračního softwaru.
Popl.voda Zn=xx	Záplavový poplach na zóně č. XX
Obno.voda Zn=xx	Obnova záplavového poplachu na zóně č. XX
Z=xx auto bad	Selhal samotest zóny č. XX
Z=xx auto ok	Samotest zóny č. XX OK

Dodatek G Mapa menu instalačního programování

1) Programování

2) Činnosti

Viz menu instalační programování, strana 210

Zvuky klávesnice

Chime
Bzučák zap/vyp

Následuj Mne

Zobrazení

Porucha
Paměť poplachů
Stav systému
Stav zón
Servisní info

Instalační
Verze systému

Hodiny

Čas a datum
Plánovač
Dovolené

Paměť událostí

Dodatkové funkce

Walk Test
Odpor zóny
Test sirény
Test majáku
Diagnostika

Ústředna
Bus zóny
Expandér zón
Napájecí zdroj
Siréna
GSM
IP
Bezdrát
Hlasový modul
Klávesnice
LRT

Instalační programování Menu

1) System

1) Časovače

- | | | |
|----------------------|-----------------------|------------------------|
| 01) Odch/Vst zpoz.1 | 06) Bezdrátý | 11) Zvuk posl.odchodu |
| 02) Odch/Vst zpoz.2 | 061) Čas zarušení | 12) Bzuč.při část.akt. |
| 03) Čas sirény | 062) RX Supervize | 13) Časovač stavu |
| 04) Zpoždění sirény | 07) Zpožd.výpadku AC | 14) Časovač servisu |
| 05) Spínané napájení | 08) Zpoždění obchůzky | 15) Časovač platby |
| | 09) Omez.znovuaktiv. | 16) Čas.pulz.otev.Z. |
| | 10) Zpož.opak.volání | 17) Čas bez aktivity |

2) Ovládání

1) Základní

- | | |
|------------------------|-----------------------|
| 01) Rychlá akt. | 06) Zahouknutí sirény |
| 02) Rychlé výst. | 07) 3 minut.přemost. |
| 03) Povol.přemos. | 08) Hlasitá panika |
| 04) Rychlé přemos. | 09) Bzučák → siréna |
| 05) Porucha špatný kód | |

2) Pokročilé

- | | |
|-------------------------------|-----------------------------|
| 01)Ověření požárního poplachu | 13) Požární signalizace |
| 02) Poplach ztráta EZ | 14) IMQ instalace |
| 03) Hlavní kód | 15) Zákaz příchozích volání |
| 04) Oblast | 16) Vypn.kláves.při částeč. |
| 05) Globální následná | 17) Zpoždění bzučáku |
| 06) Letní/zimní | 18) Repro=Bzučák |
| 07) 24 Hod.přemostění | 19) Potvrzení inter.sirénou |
| 08) Technický tamper | 20) Potvrzení exter.sirénou |
| 09) Technický reset | 21) Chyba repro |
| 10) Engineer tamper | 22) Přenos tamper |
| 11) Aktivace s níz.bat. | 23)Aktivace s poruchou AC |
| 12) Siréna 30/10 | 24) Aktivace -> maják |

3) Komunikace

- 1) Monitorovací stanice povolena
- 2) Následuj mne povoleno
- 3) Konfigurační software

4) EN 50131

- | | |
|--------------------------|--------------------|
| 1) Autorizace instalační | 6) Odchod.poplach |
| 2) Blokování poruch | 7) Vstupní poplach |
| 3) Obnova poplachu | 8) 20 min. signál |
| 4) Vybraná paměť | 9) Zeslabení |
| 5) Obnova poruch | |

5) DD243

- | | |
|-----------------|-------------------------|
| 1) Přemostění | 4) Instalační potvrzení |
| Odchod/Vstup | 5) Zámek klíč.ovlad. |
| 2) Vypn.příchod | |
| 3) Vypn.cestu | 6) Příchod.deakt. |

6) CP-01

- 1) Restart odchod.
- 2) Auto.část.aktiv.

	7) Zařízení	1) AntiMask=tamper 2) Proximity Anti Mask = Tamper 3) Hlasitý proximity tamper	
3) Popisy	1) System 2) Podsystem 1	3) Podsystem 2 4) Podsystem 3	5) Podsystem 4
4) Zvuky	1) Zvuk tamper	1) Během deaktivace 1) Tichá 2) Siréna 3) Bzučák 4) Siréna+bzučák	2) Během aktivace 1) Tichá 2) Siréna 3) Bzučák 4) Siréna+bzučák
	2) Hlasitost reproduk.	1) Porucha 2) Chime	3) Odchod/vstup 4) Poplach
	3) Zvuk ztráty RF	1) Jako porucha	2) Jako tamper
5) Nastavení	1) DIP 2 povoen/zakázán 2) Default	3) Vymazat bezdráty 4) Standard	5) Zákazník 6) Jazyk
6) Synchronizace hodin	1) Server	1) NTP	2) DAYTIME
	2) Host 3) Port 4) Časové pásmo (GMT)		
7) Servisní informace.	1) Jméno 2) Telefon		
8) Update firmware	1) Server IP 2) Server port 3) Jméno souboru 4) Stáhnout soubor	1) Přes IP	2) Přes GPRS

2) Zóny

1) Parametry

- 1) Krok po kroku
- 2) Dle kategorie

1) Popis

2) Podsystem

3) Typ

- | | |
|-------------------------|----------------------------|
| 00) Nepoužita | 18) Speciální |
| 01) Odchod/vstup 1 | 19) Klíčový ovladač |
| 02) Odchod/vstup 2 | 20) Poslední odchod |
| 03) Od(Ot)/Vs 1 | 21) Přepín.klíč.ovladač |
| 04) Od(Ot)/Vs 2 | 22) Vstup.následná+část. |
| 05) Vstup.následná | 23) Klíčový ovladač zpožd. |
| 06) Okamžitá | 24) Přep.klíč.ovlad.zpožd. |
| 07) V+ Od/Vs 1 | 25) Tamper |
| 08) V+ Od/Vs 2 | 26) Technická |
| 09) V+Od(Ot)/Vs1 | 27) Voda |
| 10) V+Odch(otev)/Vstup2 | 28) Plyn |
| 11) V+ Vstup.následná | 29) CO |
| 12) V+ Okamžitá | 30) Konec odchod. |
| 13) Spíná výstup | 31) Vysoká teplota |
| 14) Denní | 32) Nízká teplota |
| 15) 24 hodinová | 33) Klíčový box |
| 16) Požár | 34) Klíč.ovlad.akt. |
| 17) Panika | 35) Klíč.ovlad.zpož.akt. |

4) Zvuk

- 1) Při aktivaci
- 2) Při část.aktivaci
- 3) Při deaktivaci

5) Zakončení

- | | |
|---------|----------|
| 01) N/C | 03) DEOL |
| 02) EOL | 04) N/O |

6) Citlivost zóny

7) Pokročilé

- 1) Nouzová aktivace
- 2) Počítadlo pulzů
- 3) Přerušení poplachu
- 3) Přerušení poplachu
- 4) Parametry BUS zón
- 5) Parametry bezdrát.zón

3) Odpor zóny

2) Testování

- 1) Self Test
- 2) Soak Test

3) Párování zón

4) Potvrzení poplachu

- 1) Potvrzení podsystem.
- 2) Potvrzení zónami

3) Výstupy

0) Nic

1) Sleduje systém

- | | | |
|----------------------|---------------------|---------------|
| 01) Siréna | 09) Vloupání | 17) Panika |
| 02) Porucha PSTN | 10) Plánovač | 18) Požár |
| 03) Chyba komunikace | 11) Spínaný AUX | 19) Speciální |
| 04) Porucha | 12) Porucha GSM | 20) 24 hodin |
| 05) Slabá baterie | 13) Test sirény | |
| 06) Výpadek AC | 14) Instal.program. | |
| 07) Test detektorů | 15) Walk Test | |
| 08) Test baterie | 16) Vloupání | |

2) Sleduje podsystem

- | | | |
|-------------------|------------------------|-------------------------|
| 01) Připraveno | 11) Porucha požár | 21) Poplach ztráta zóny |
| 02) Poplach | 12) Porucha denní zóny | 22) Spust sirény |
| 03) Aktivace | 13) Porucha | 23) Spust maják |
| 04) Vloupání | 14) Částeč.aktivace | 24) Chyba aktivace |
| 05) Požár | 15) Tamper | 25) Potvrz.poplach |
| 06) Panika | 16) Deaktivace | 26) Nátlak |
| 07) Special.nouze | 17) Siréna | |
| 08) Bzučák | 18) Siréna část.aktiv. | |
| 09) Chime | 19) Přemostění zóny | |
| 10) Odchod/vstup | 20) Autoakt poplach | |

3) Sleduje zónu

- | | |
|------------|---------------|
| 1) Zóna | 3) Aktivace |
| 2) Poplach | 4) Deaktivace |

4) Sleduje kód

4) Kódy

1) Uživatel

- 1) Podsystem
- 2) Autorizace

2) Hlavní kód

3) Instalační

4) Sub Instal.

5) Délka kódu

- 1) 4 čísel
- 2) 6 čísel

5) Komunikace

1) Metoda

1) PSTN

- 1) Časovače
 - 1) Ztráta PSTN
 - 2) Čekání oznam.tón
- 2) Ovládání
 - 1) Poplach telef.linka
 - 2) Záznamník
- 2) Parametry
 - 1) Typ vytáčení
 - 2) Vyzvánění
 - 3) Kód oblasti
 - 4) Předvolba PBX
 - 5) Čekání volání

2) GSM

- 1) Časovače
 - 1) Ztráta GSM
 - 2) Ztráta sítě GSM
- 2) GPRS
 - 1) APN kód
 - 2) APN jméno
 - 3) APN heslo
- 3) Email
 - 1) Mail Host
 - 2) SMTP Port
 - 3) Email adresa
 - 4) SMTP jméno
 - 5) SMTP heslo
- 4) Ovládání
 - 1) ID volání
- 5) Parametry
 - 1) PIN kód
 - 2) Číslo SIM
 - 3) Tel. SMS centra
 - 4) GSM RSSI
- 6) Předplacená SIM
 - 1) Získat kredit
 - 2) Telefon posláni
 - 3) Telefon příjmu
 - 4) SMS zpráva

3) IP

- 1) Konfigurace IP
 - 1) Získat IP
 - 2) Port ústředny
 - 3) IP ústředny
 - 4) Maska podsítě
 - 5) Brána
 - 6) Primární DNS
 - 7) Sekundární DNS
- 2) Email
 - 1) Mail Host

- 2) SMTP Port
 - 3) Email adresa
 - 4) SMTP jméno
 - 5) SMTP heslo
- 3) Host jméno
 - 4) Dotazování MS

- 1) Primární
- 2) Sekundární
- 3) Záloha

4) LRT

- 1) Číslo objektu
- 2) System
- 3) Periodický test
- 4) Bez komunikace
- 5) Ovládání

- 1) Zákaz nízké baterie

2) Monitoring Station

1) Typ přenosu

- 1) Hlas

- 1) PSTN/GSM
- 2) GSM/PSTN
- 3) PSTN Pouze
- 4) GSM Pouze

- 2) IP

- 1) IP/GPRS
- 2) GPRS/IP
- 3) IP Pouze
- 4) GPRS Pouze

- 3) SMS
- 4) Radio

- 2) Číslo objektu
- 3) Komun. formát

- 1) Contact ID
- 2) SIA

4) Ovládání

- 1) Dávky
- 2) Zobraz Kisoff
- 3) Zobraz Handshake
- 4) Hlasitý Kissoff
- 5) SIA Text
- 6) Náhodný pravid.test

5) Parametry

- 1) MS opakování
- 2) Obnova poplachu

- 1) Po sirěně
- 2) Sleduje zónu

6) časy MS

- 1) Periodický test
- 2) Přerušení poplachu
- 3) Zrušení zpoždění

- 3) Při deaktivaci

- 4) Odposlech
- 5) Potvrzení

7) Rozdělení přenosu

- 1) MS Akt./Deakt.
- 2) MS důležité
- 3) MS nedůležité

8) Report Kódy

- 1) Změna kódu
- 2) Smazat vše

3) Konfigurační soft.

1) Security

- 1) Přístupový kód
- 2) Dálkový ID
- 3) Zámek MS

2) Telef.zpět.volání

3) Ovládání

- 1) Zpětné volání
- 2) Uživ.iniciace vol.

4) IP Brána

- 1) IP adresa
- 2) IP Port

4) Následuj mne

1) Definice

- 1) Typ přenosu

- 1) Hlas
- 2) Email
- 3) SMS

- 2) Podsystem
- 3) Události
- 4) Obnovy událostí
- 5) Dálková kontrola

- 1) Dálkový odposlech
- 2) Dálkový program

2) Ovládání

- 1)Deakt.zast. FM
- 2) Deakt.přen.v časteč.akt.

3) Parametry

- 1) Opakování NM
- 2) Opakování hlas
- 3) Periodický test

6) Audio

1) Zprávy

- 1) Společná
- 2) Zóna
- 3) Podsystem

- 4) Výstup
- 5) Makro
- 6) Knihovna zpráv

2) Lokální oznámení

7) Instalace

1) BUS zařízení

1) Automaticka

2) Manualne

- | | |
|-------------------------|------------------|
| 01) Klávesnice | 09) Bus zóna |
| 02) Expandér zón | 10) GSM |
| 03) Výstupy | 11) IP |
| 04) Napájecí zdroj | 12) Modem |
| 05) Bezdrátový expandér | 13) Bus Expander |
| 06) Proximity čtečka | 14) LRT |
| 07) Hlasový modul | |
| 08) Siréna | |

3) Testování

- | | |
|-------------|------------------|
| 1) Bus Test | 3) Ověřit moduly |
| 2) Bus Scan | |

2) Bezdrátová zařízení

1) Kalibrace RX

2) Umístění

7221) Přes RF

1) Zóna 2) Ovladače 3) Klávesnice

7222) Přes kód

1) Zóna 2) Ovladače 3) Klávesnice

3) Smazat

8) Zařízení





1) Klávesnice

1) Popis

2) Podsystem

3) Maska

4) Ovládání 1) Nouze 2) Celkový přehled 3) Odch.BZ.Část.

0)NENI 1) Aktiv. 2) Deaktiv.3) Částečná 4) Skup.5) VY 6) Panika    

2) Ovladače

3) Siréna

1  Parametry

83101) Popis

83102) Maják

1) Ovládání 2) Blikání 3) Blik.při aktivaci

83103) LED sirény

1) Vždy zap

3) Sleduje aktivaci

2) Vždy vyp

4) Sleduje poplach

83104) Test baterie

1) Nikdy 2) Každých 24 hodin

83105) Úroveň proximity

83106) Hlasitost

83107) Lampa

831071) Typ 1) Vždy zap 2) Vždy vyp 3) Plánovač

831072) Jas

83108) Zdroj napájení 1) SAB 2) SCB

83109) Síla zvuku 1) Nízká 2) Standardní

83110) Zvuk poplach 1) – 4)

2) Čas lampy 1) Start lampy 2) Stop lampy

4) Proximity čtečka

1) Maska

2) Ovládání

5) Napájecí zdroj

1) PS

8511) Maska

8512) Ovládání 1) Siréna / repro

Dodatek H Shoda s EN 50131 a EN 50136

Prohlášení shody

Tímto, RISCO Group deklaruje, že ústředny LightSYS a příslušenství jsou navrženy tak, aby vyhověly normám:

EN50131-1, EN50131-3 stupeň 2

EN50130-5 třída prostředí II

EN50131-6 Type A

UK: DD243:2004, PD 6662:2004, ACPO (Policie)

EN50136-1-1 a EN50136-2-1 :

ATS 5 pro IP/GPRS; ATS 2 pro PSTN

Bezpečnostní signalizace: - Substitution security S2

- Information security I3

Soulad s EN50136

 Moduly IP a GSM jsou v souladu s následujícími normami:

- EN50136-1-1
- EN50136-1-1/A2
- EN50136-2-1
- EN50136-2-1/A1
- EN50136-2-2:1998

 PSTN je v souladu s následujícími normami:

- EN50136-1-2:1998
- EN50136-1-3:1998
- EN50136-2-2:1998
- EN50136-2-3:1998
- EN50136-1-4:1998
- EN50136-2-4:1998

 PSTN může být připojen na Monitorovací stanici pomocí přijímače, který vyhovuje požadavkům EN50136, který splní všechny požadavky na zabezpečení zpráv.

- ☉ Pokud jsou použity moduly IP a/nebo GSM, musí být použit také IP Receiver software. IP Receiver by měl být připojen k automatickému software, který slouží jako signalizační zařízení dle EN50136-2-1 A1:2001. Pokud se ztratí spojení mezi IP Receiver a automatickým software, objeví se chybové hlášení ve frontě zpráv IP Receiver software.
- ☉ Pro zajištění indikace ACK od přijímače monitorovací stanice, měl by být parametr Kiss-Off A/N (viz strana 4-54) nastaven na A.

Kalkulace možných logických klíčů:

- ☉ Logické klíče jsou kódy zadávané na klávesnici a umožňující přístup Úroveň 2 (uživatel) a Úroveň 3 (instalační).
- ☉ Všechny kódy - 4 číselná struktura: xxxx
- ☉ Pro každé číslo musí být možné použít 0-9.
- ☉ Žádné nepovolené kódy – musí být povolené všechny kódy od 0001 do 9999.
- ☉ Nemohou být vytvořeny neplatné kódy, protože po zadání 4 číslic je „Enter“ automatický. Kódy jsou odmítnuty při pokusu vytvořit kód, který neexistuje.

Kalkulace možných fyzických klíčů:

- ☉ Fyzické klíče jsou implementovány jako bezdrátové ovladače.
- ☉ Předpokládá se, že ovladač má pouze uživatel, proto je fyzický klíč považován za přístup Úrovně 2.
- ☉ Každý ovladač má 24 bitovou identifikaci zahrnující 2^{24} možností.
- ☉ Každý ovladač musí být rozpoznán a zaregistrován do LightSYS, proto se musí provést proces „zápis“.
- ☉ Platný ovladač je jen "naučený" do ústředny a umožňující aktivaci/deaktivaci.
- ☉ Neplatný ovladač není "naučený" do ústředny a neumožňuje aktivaci/deaktivaci.

Monitorování systému

- ☉ Hlavní jednotka monitoruje poruchy napájení AC, chybu baterie, slabou baterii a další.
- ☉ Všechny ostatní bezdrátové komponenty jsou monitorovány na slabou baterii.

Nastavení LightSYS do souladu s požadavky EN 50131

1. Vstupte do režimu instalačního programování.
2. Z menu [1] Systém vyberte [5] pro vstup do menu Nastavení.
3. Z menu Nastavení vyberte [4] Standard.
4. Vyberte EN 50131. Po zvolení této volby, budou vybrané parametry LightSYS nastaveny následovně:

Parametr	Požadavky EN 50131	
Časovače	Rychlé klávesy	Požadovaná hodnota:
Zpoždění telefonní linky	⑤①①① 1	okamžitě (0 minut)
Vstupní zpoždění	①①①① 1 , ①①①② 1	45 sekund (max.povoleno)
Zpoždění AC	①①①② 7	okamžitě (0 minut)
Čas zarušení	①①①⑥ 1	0 minut
RX Supervision	①①①⑦ 1	2 hodiny
Ovládání	Rychlé klávesy	
Rychlá aktivace	①②① 0 1	Nastavit na NE
Porucha špatný kód	①②① 0 5	Nastavit na Ano
Nouzová aktivace	①②① 1 2	Nastavit na NE
Authorizace instalační	①②④ 0 1	Nastavit na ANO
Blokování poruch	①②④ 0 2	Nastavit na NE
Obnova poplachu	①②④ 0 3	Nastavit na ANO
Vybraná paměť	①②④ 0 4	Nastavit na ANO
Obnova poruch	①②④ 0 5	Nastavit na ANO
Odchod.poplach	①②④ 0 6	Nastavit na NE
Poplach vstup	①②④ 0 7	Nastavit na ANO
20 min. signál	①②④ 0 8	Nastavit na NE
Zeslabení	①②④ 0 9	Nastavit na ANO

Dodatek I Dálkový upgrade software

Tento dodatek vysvětluje, jak dělat dálkový upgrade hlavní jednotky LightSYS prostřednictvím klávesnice LightSYS nebo SMS příkazů. Dálkový upgrade software se provádí přes IP nebo GPRS.

Poznámky:

1. Je doporučeno provádět upgrade z klávesnice 1 (ne bezdrátová klávesnice)
2. Upgrade software nezpůsobí smazání předchozí nastavení parametrů.

Krok 1: **Nastavení parametrů komunikace** IP/GPRS

1. Nastavte všechny parametry pro komunikaci GPRS nebo IP jak je popsáno v části Komunikace LightSYS (viz strana 127).

Krok 2: **Zadání umístění souboru s upgrade**

1. V menu ① **Systém**, submenu ⑧ **Upgr.Firmware**, zadejte příslušné informace ohledně umístění souboru s upgrade:

① **Server IP:** Zadejte IP adresu routeru/brány kde je soubor s upgrade umístěn.

Výchozí: **firmware.riscogroup.com**

② **Port:** Zadejte číslo portu routeru/brány kde je soubor s upgrade umístěn.

Výchozí: **00080**

③ **Jméno souboru:** Zadejte jméno souboru s upgrade. Výchozí: **CMD.TXT**

Poznámky:

1. Jméno souboru rozlišuje velká a malá písmena.
2. Kontaktujte technickou podporu ohledně souboru s upgrade.

Krok 3: **Spuštění dálkového upgrade z klávesnice**

1. Z hlavního instalačního menu vyberte ① **Systém**, ⑧ **Upgrade firmware** ④ **Stáhnout soubor**.
2. Vyberte způsob komunikace následovně:
 - ① **Přes IP**
 - ② **Přes GPRS**

Poznámky:

Tyto volby jsou dostupné pouze tehdy, pokud jsou příslušné moduly (IP nebo GPRS) v systému instalovány.

Pokud je ústředna připojena na IP nebo GSM modul můžete spustit proces download souboru zasláním SMS příkazu do ústředny v následujícím formátu:

(pokud je nakonfigurována adresa a port)

a. Přes IP 97239637777IPSOUBOR.

b. Přes GSM (GPRS) 97239637777GSMSOUBOR.

(Adresa a port mohou být do SMS příkazu přidány následujícím způsobem.

Tyto parametry přepíší stávající nastavení v ústředně).

a. Přes IP 97239637777IPSOUBOR10.10.10.6:80.



b. Přes GSM (GPRS) 97239637777GSMSOUBOR212.150.25.223:80.

3. Po výběru začne LightSYS proces downloadu požadovaného souboru. Proces upgrade může trvat přibližně až 40 minut. Tato doba velmi závisí na tom, zda je prováděna přes GPRS nebo IP. Jakmile je soubor downloadován, ústředna automaticky začne s procesem upgrade jednotek připojených do systému.

Poznámka:

1. Proces upgrade firmware nebude zobrazen na displeji klávesnic.
2. V průběhu downloadu souboru s upgrade bude zelená LED na klávesnicích blikat pomalu. Po započítí procesu upgrade bude blikat rychle.

Krok 4: **Ověření úspěšného** upgrade





1. Ze základního displeje stiskněte  a zadejte instalační kód a stiskněte .
2. Klávesami se šipkami rolujte na volbu Dodat.funkce> Diagnostika> Ústředna>Verze. Zobrazí se aktuální verze firmware hlavní jednotky.
3. Pro zobrazení verzí firmware ostatních jednotek použijte menu Dodat.funkce> Diagnostika.

Poznámka:

Pokud bude upgrade hlavní jednotky / příslušenství neúspěšné, zobrazí se původní verze firmware.

FCC Poznámka

Toto zařízení bylo testováno a těmito testy se prokázalo, že splňuje limity pro digitální zařízení třídy B podle části 15 pravidel FCC. Tyto limity byly nastaveny tak, aby existovala rozumná ochrana proti nežádoucím interferencím u systémů, instalovaných v obytné zástavbě. Toto zařízení generuje, využívá a může vyzařovat radiofrekvenční energii a není-li instalováno v souladu s těmito pokyny, může způsobovat rušivé interference s rádiovou komunikací. Nelze ovšem vyloučit možnost, že u nějaké konkrétní instalace taková interference nenastane. Pokud toto zařízení bude mít rušivý vliv na příjem rozhlasového nebo televizního vysílání, což je jasně prokazatelné zapnutím a vypnutím zařízení, vyzýváme uživatele, aby tuto závadu odstranil pomocí některého nebo několika následujících opatření:

-  Změňte nasměrování nebo přemístěte přijímací anténu.
-  Zvětšete vzdálenost mezi zařízením a přijímačem.
-  Připojte zařízení do zásuvky, která je napájena z jiného okruhu než přijímač.
-  Poradte se s dealerem nebo se zkušeným technikem specializovaným na rádio nebo televizi.

FCC varování

Změny nebo modifikace, které společnost RISCO výslovně neschválila, mohou mít za následek, že uživatel ztratí oprávnění k provozování tohoto zařízení.

RTTE prohlášení shody

Tímto způsobem, RISCO Group prohlašuje, že toto zařízení je v souladu se základními požadavky a s dalšími významnými opatřeními Directivy 1999/5/EC. Pro CE Prohlášení o shodě kontaktujte lokálního zástupce.

Poznámky

Poznámky

Poznámky

Omezená záruka společnosti RISCO Group

Společnost RISCO Group a její dceřiné společnosti a pobočky ("Prodávající ") poskytuje záruku za to, že její výrobky nebudou mít žádné vady v materiálu ani v provedení, v trvání 24 měsíců od data výroby. Protože Prodávající výrobek neinstaluje ani nepřipojuje a protože výrobek může být používán spolu s výrobky, které prodávající nevyrobil, nezaručuje prodávající funkčnost bezpečnostního systému, jehož součástí je tento výrobek. Povinnosti a ručení prodávajícího v rámci této záruky jsou výslovně omezeny na opravy a výměny (podle rozhodnutí Prodávajícího a v rozumné lhůtě po datu doručení) jakéhokoli výrobku, který nespĺňuje specifikace. Prodávající neposkytuje žádné jiné záruky, výslovně formulované, nebo mlčky předpokládané, že výrobek bude prodejný, nebo že bude použitelný k nějakému konkrétnímu účelu.

V žádném případě nebude prodávající ručit za jakékoli následné nebo nahodilé škody, za porušení této nebo jiné záruky, výslovně formulované, nebo mlčky předpokládané, a nepřipadá v úvahu žádné jiné jeho ručení na jakékoli jiné bázi.

Do rámce povinností prodávajícího v rámci této záruky nepatří žádné výdaje za přepravu, nebo za instalaci, ani řádné ručení za přímé, nepřímé nebo následné škody nebo zpoždění.

Prodávající netvrdí, že jeho výrobek není možno odhalit nebo překonat; že jeho výrobek zabrání všem zraněním personálu a škodám na majetku v důsledku krádeže, vloupání, požáru nebo jiných vlivů; nebo že jeho výrobek bude za všech okolností zajišťovat adekvátní varování nebo ochranu.

Nakupující si je vědom toho, že správně instalovaný a udržovaný alarm může pouze zmenšit riziko vloupání, krádeže nebo požáru bez varování, ale nemá pojištění nebo záruky, že k něčemu takovému nemůže dojít, nebo že v důsledku takových zásahů nenastane žádné zranění osob ani škody na majetku.

V důsledku toho prodávající neručí za žádné zranění osob, škody na majetku nebo ztráty na základě stížnosti že výrobek nevyvolal varování. Pokud ale prodávající bude činně zodpovědným, přímo nebo nepřímo, za jakoukoli ztrátu nebo škodu spadající do rámce této záruky nebo jinak, nehledě na příčinu nebo zdroj, nepřekročí výše jeho ručení v žádném případě nákupní cenu výrobku a toto kompenzace bude představovat úplnou a vylučnou náhradu ze strany Prodávajícího.

Žádný zaměstnanec ani zástupce prodávajícího není oprávněn ke změně této záruky jakýmkoli způsobem, nebo k poskytnutí nějaké jiné záruky.

UPOZORNĚNÍ: Tento výrobek by měl být jednou týdně testován.

Kontakt na společnost RISCO Group

RISCO Group poskytuje servis zákazníkům a podporu zaměřenou na produkty. Můžete nás kontaktovat prostřednictvím naší webové stránky www.riscogroup.com, nebo na následujících číslech telefonu/faxu:

Velká Británie

Tel: +44-(0)-161-655-5500
support-uk@riscogroup.com

Itálie

Tel: +39-02-66590054
support-it@riscogroup.com

Španělsko

Tel: +34-91-490-2133
support-es@riscogroup.com

Polsko

Tel: +48-22-500-28-40
support-pl@riscogroup.com

USA

Tel: +1-631-719-4400
support-usa@riscogroup.com

Brazílie

Tel: +55-11-3661-8767
support-br@riscogroup.com

Francie

Tel: +33-164-73-28-50
support-fr@riscogroup.com

Belgie

Tel: +32-2522-7622
support-be@riscogroup.com

Čína (Shanghai)

Tel: +86-21-52-39-0066
support-cn@riscogroup.com

Čína (Shenzhen)

Tel: +86-755-82789285
support-cn@riscogroup.com

Izrael

Tel: +972-3-963-7777
support@riscogroup.com

RISCO produkt byl nakoupen od:

08/05

Všechna práva vyhrazena.

RISCO Group si vyhrazuje právo novelizovat software a vlastnosti bez předchozího upozornění.

Žádná část tohoto dokumentu nesmí být reprodukována v jakékoliv podobě bez předchozího písemného povolení od vydavatele.

