

Since 1968

COMMAX
SmartHome & Security

Barevný videotelefon CDV-704MA



Instalační manuál

Návod k použití

Děkujeme, že jste si zakoupili výrobek firmy COMMAX. Před vlastní instalací ověřte, zda máte požadovaný model s odpovídajícím napájením.

Důležité poznámky k bezpečnosti

1. Před vlastní instalací pozorně prostudujte všechny sekce instalačního manuálu
2. Uschovejte si prosím tento návod pro budoucí použití
3. Používejte pouze příslušenství, které je doporučeno výrobcem. Jiné než doporučené příslušenství může poškodit produkt a vést ke zrušení záruky
4. Při montáži používejte pouze montážní nástroje doporučené výrobcem nebo dodávané spolu s výrobkem.
5. Kamera může být napájena pouze z takového zdroje, který vyhovuje podmínkám uvedeným na štítku kamery.

Bezpečnostní opatření

Provoz

- Před použitím ověřte správnost zapojení a ujistěte se, že používáte vhodný napájecí zdroj.
- Pokud při provozu zpozorujete jakékoliv chyby ve funkci zařízení, přestaňte jej okamžitě používat a kontaktujte svého lokálního prodejce.

Manipulace

- Nerozebírejte vnitřní část výrobku.
- Zajistěte, aby výrobek nebyl vystaven silným rázům nebo vibracím.
- Při čištění display části zařízení dávejte pozor, abyste jej nepoškrábali nebo na něm nezůstával prach. To může snižovat kvalitu zobrazovaného obrazu.

Instalace a skladování

- Neinstalujte zařízení v místech, kde mohou být překročeny uvedené teplotní limity.
- Vyvarujte se instalaci ve vlhkém či prašném prostředí.
- Vyvarujte se instalaci v místech se zvýšenou radiací.
- Vyvarujte se instalaci v místech, kde je silné elmag. pole nebo silové rozvody elektřiny.
- Vyvarujte se instalaci v místech se silnými vibracemi.

Obsah balení

Kromě samotné jednotky naleznete v balení i nezbytné příslušenství pro její instalaci.

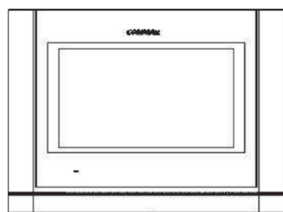

Videotelefon

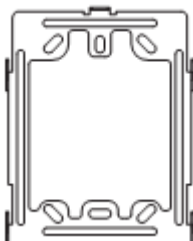

Instalační rámeček

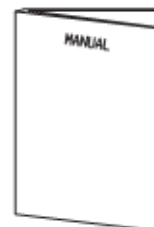

Manuál



Vruty 4x18mm – 4ks
Pro upevnění instalačního
rámečku do zdi



Šroub 3x6mm -1ks
Pro upevnění videotelefonu
k instalačnímu rámečku

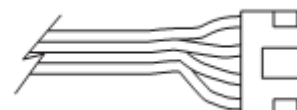

Sběrníkový připojovací kabel
s konektorem - 4 ks

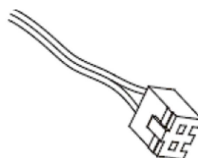

2-pinový propojovací kabel – 2ks

Popis přístroje

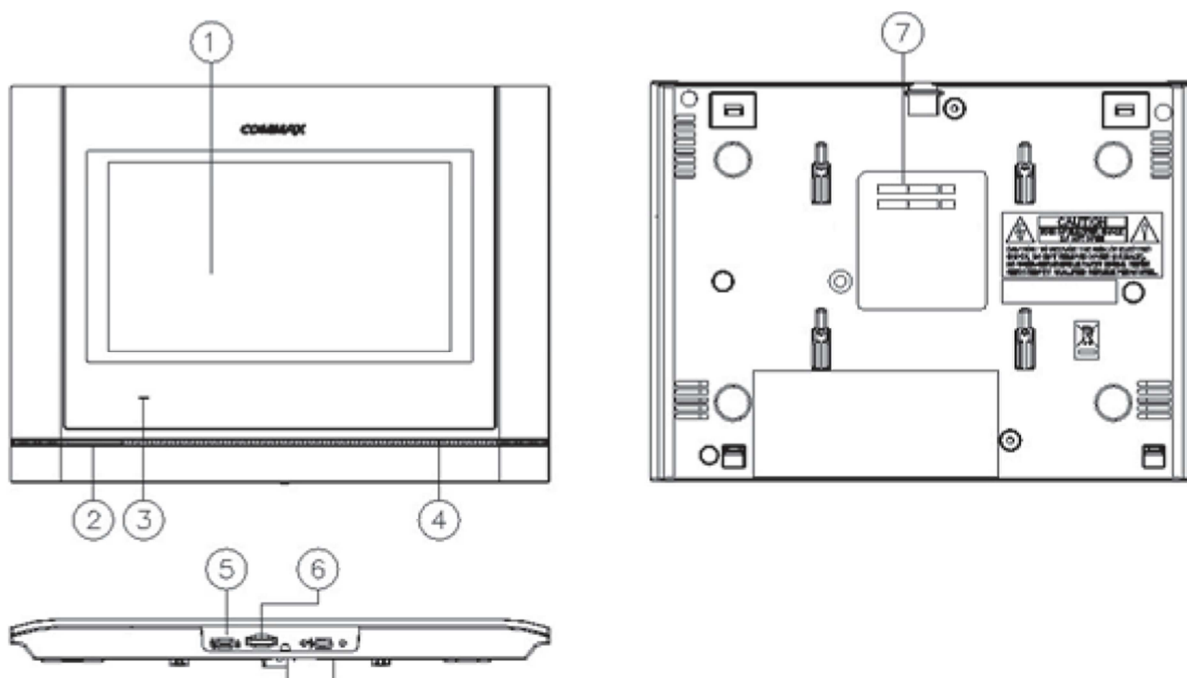

1.	Dotykový displej	5.	Vypínač
2.	Reproduktor	6.	Slot pro Micro SD kartu
3.	Indikační LED	7.	Přípojovací konektory
4.	Mikrofon		

Instalace

Určení místa instalace monitoru

Zvolte místo pro instalaci přístroje i s ohledem na vedení kabelů. Doporučuje se umístění přístroje cca ve výšce 145-155 cm od podlahy

Montáž kovového držáku monitoru

Na stanovené místo přiložte držák a označte si místa montážních otvorů a vyvrtejte je. Uprostřed držáku je nutno vyvrtat dostatečně velký otvor pro přivedení kabelů k monitoru (kabel od kamery a ostatních přístrojů). Připevněte držák pomocí šroubů, případně použijte hmoždinek.

Připojení kabelů

Kameru, audiosluchátko připojíme k monitoru prostřednictvím 4-pinových konektorů, které jednoduše nasuneme na příslušnou pozici. Jejich správnou orientaci zajišťuje výstupek na boční straně.

Zavěšení monitoru

Monitor mírně přitlačíme k držáku tak aby výstupky zapadly do oválných děr na zadní straně monitoru. Mírným zatlačením monitoru směrem dolů dojde k jeho upevnění. Monitor se zajistí v této pozici pojistným šroubem dle obrázku .

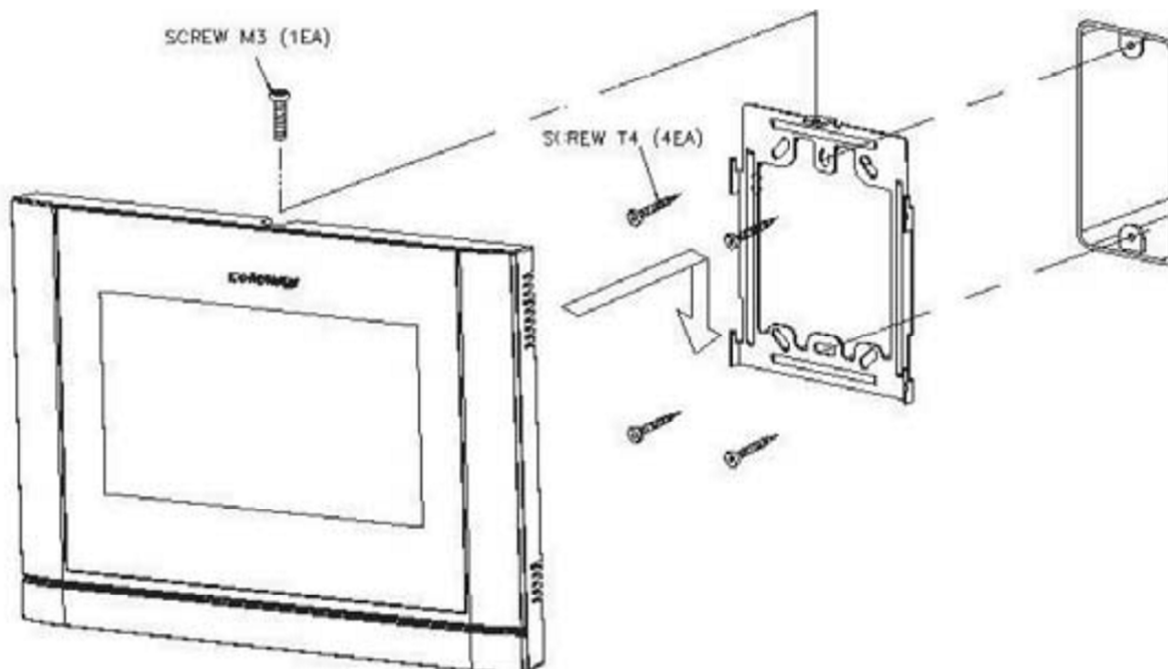

Zapojení přístroje do sítě

Napájecí přívod zapojte do sítě, která vyhovuje parametrům přístroje 240V/ 50 - 60 Hz. Přívodní napájecí šňůru můžete také podle potřeby ustříhnout na požadovanou délku a vodiče připojit přímo do elektroinstalační krabice, která může být umístěna přímo za videotelefonem. Tuto úpravu připojení napájení musí vždy provádět odborná instalační firma. Tato úprava napájení nemá vliv na záruku přístroje.

Zapojení přístroje na napájecí napětí 17-30V Dc

Varianta přístroje na napájecí napájení 17-30V Dc je připojena k externímu napájecímu zdroji, umístěnému například v domovním rozvaděči a napájení je vedeno k přístroji například datovým kabelem UTP.

Uvedení monitoru do provozu

Vypínač zapněte do polohy "I". Zapnutý stav je indikován svítící zelenou LED diodou na přední straně videotelefonu

Vypnutí monitoru z provozu

vypínač přepněte do polohy "O", LED dioda zhasne. Tím je přístroj uveden do nečinného stavu.
Poznámka: v případě, že je v jednom systému použit více videotelefonů, tak nesmí být jeden s přístroji vypnut a ostatní zapnuty (například z důvodu vypnutí vyzvánění). V takovém to případě vy celý systém napracoval korektně.

Umístění přístroje

Přístroj neinstalujte v takovém prostředí, kde by byly vystaveny extrémnímu působení prachu, přímému slunečnímu světlu (nebo jinému silnému zdroji světla), dešti, vlhku nebo teplotám přes 40°C. Nevystavujte přístroj vibracím.

Vyberte místo pro montáž monitoru blízko síťové zásuvky, nebo přívodu napájecího napětí a kde lze jednoduše manipulovat s jeho obslužnými tlačítky.

Provedení kabeláže a zapojení systému:

Kamera a domácí telefon (audiosluchátko) se připojují k monitoru do svorkovnice na zadní straně přístroje prostřednictvím 4 -pinových konektorů s krátkými vodiči, které jsou součástí jejich příslušenství. Pozor při jejich zapojování! Červený vodič musí směřovat směrem k levé straně monitoru! Tyto připojovací kabely se spojí s kabelem vedoucím k danému přístroji (kamera, druhý monitor atd.) pomocí vhodné svorkovnice ukryté poblíž (pod) monitorem.

Zapojení proveďte dle zapojení z obr., které vyhovuje vašim zakoupeným komponentům. Propojovací vodič není součástí dodávky. Pro propojení jednotlivých částí používejte kabel dle tabulky.

Stínění kabelu je nutno připojit na vodič.č.2 - GND.

V tabulce je popsán smysl a barva vodičů propojovacího kabelu.

Označení vodičů			
č.	Barva	Patice CA1 a CA2	Patice INTER (Interphone)
1	Červená	Audio	Audio
2	Modrá	GND	GND
3	Žlutá	+12V	+12V
4	Bílá	Video	Interkomové zvonění

Kabeláž:

Všechny systémy domácího telefonu a videotelefonu značky Commax doporučujeme propojovat datovým kabelem typu UTP Cat 5E (popřípadě vyšší třídou datových kabelů). Při použití standardního datového kabelu UTP Cat 5e je možno propojit přístroje až na vzdálenost 80m. Touto vzdáleností je myšlena délka kabeláže od dveřní stanice k nejvzdálenějšímu videotelefonu. V případě požadavků propojení systému na delší, vzdálenost kontaktujte technickou podporu produktů Commax (viz níže). Vyvarujte se se souběžného vedení propojovacího kabelu se silovým vedením 230Vac.

Doporučený způsob zapojení datového kabelu pro propojení produktů Commax:

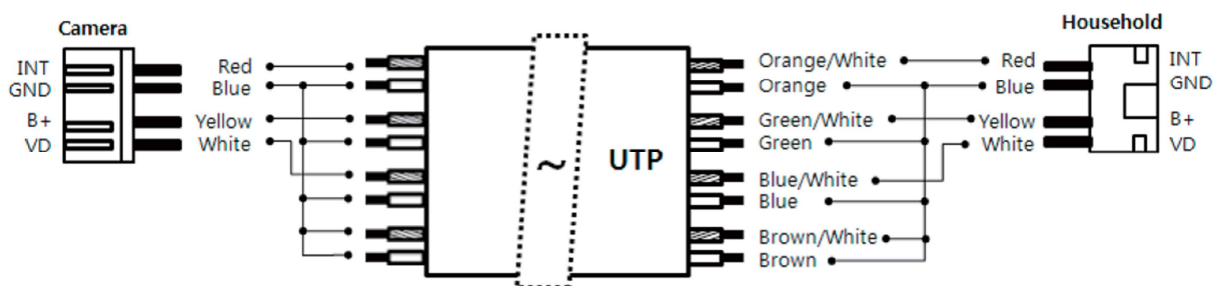

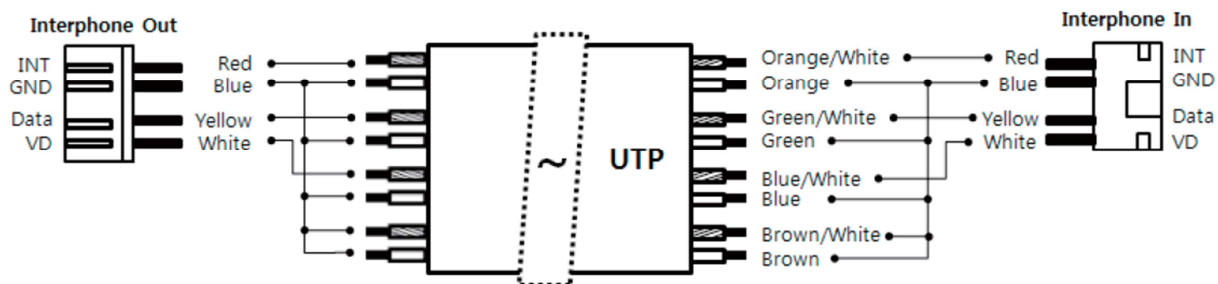

Kabeláž propojení interkomu

Popis připojovací svorkovnice:

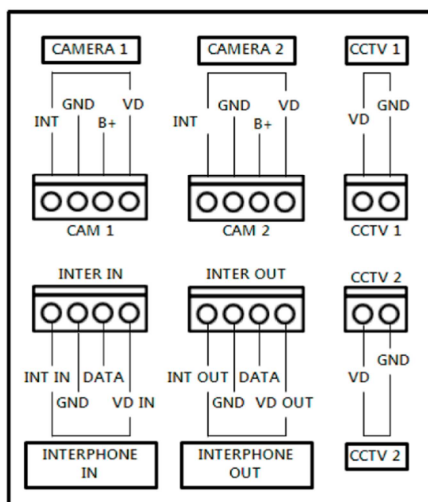

Připojení kamery CDV-704MA:

externí analogové k videotelefonu

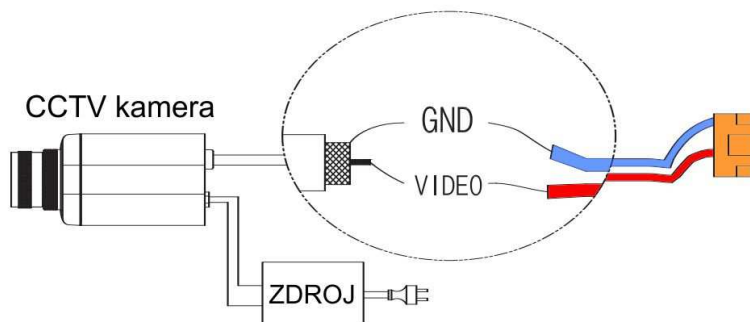

Poznámka: Můžete připojit standartní CCTV kameru s CVBS video výstupem (kompozitní videosignál), nebo HD kameru typu AHD s rozlišením 1,3 Mpix. Tyto kamery můžete připojit pomocí koaxiálního kabelu, nebo UTP kabelu CAT5E a vyšší. Při použití UTP kabelu je možné pro snadnější instalaci využít buď přímou konektorovou redukci (např: BNC-13M), nebo na větší vzdálenosti jakýkoli HD převodník na twistovaný vodič. Např: RX-HD600C

Propojení monitorů

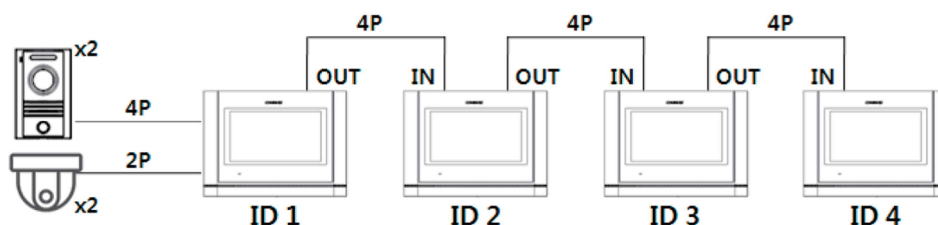

Obsluha

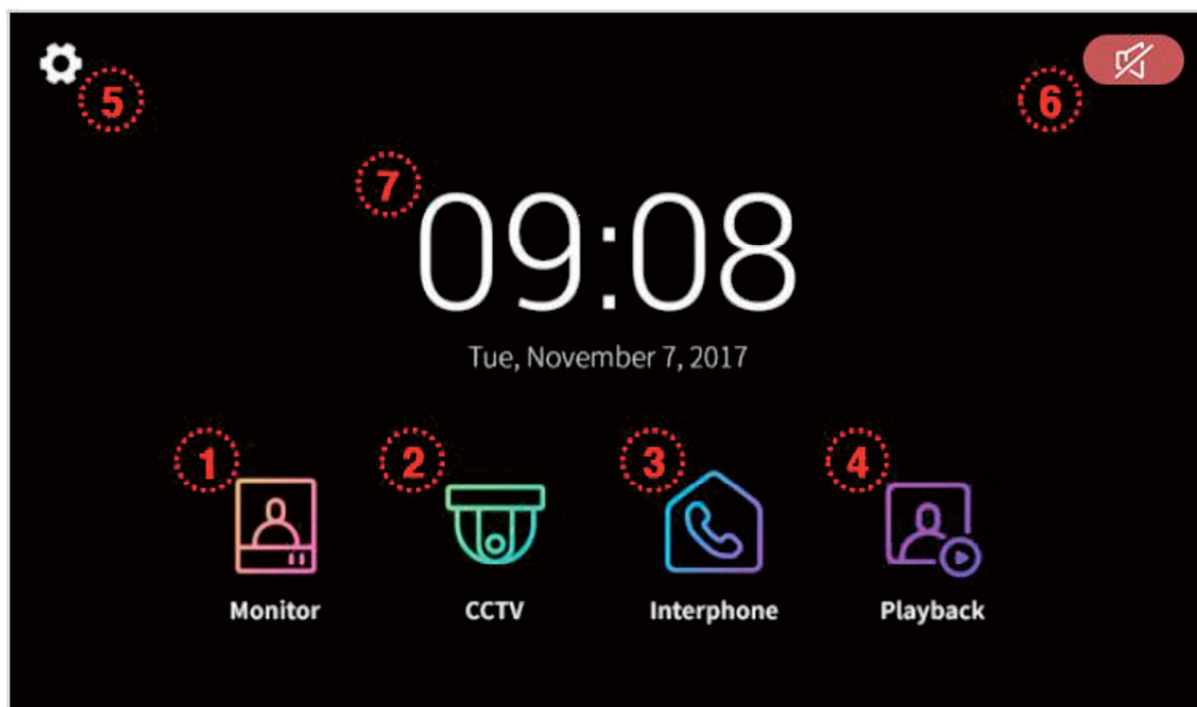

- | | | |
|----|---------------------|--|
| 1. | Monitor/Vstup | Náhled dveřní jednotky (musí být připojena) |
| 2. | CCTV | Náhled externí CCTV kamery (musí být připojena) |
| 3. | Interphone/Interkom | Vstup do nastavení Menu Interkomu |
| 4. | Playback/Videopaměť | Prohlížení zaznamenaných obrázků a videa |
| 5. | Option/Nastavení | Vstup do nastavení přístroje |
| 6. | Ikona Mute | Umlčení reproduktoru |
| 7. | Čas a Datum | Zobrazení aktuálního data a času, Dotykem lze nastavit |

Upozornění:

Nejprve nastavte správný datum a čas, pokud nebudou nastaveny, může vzniknout problém při prohlížení záznamovaných obrázků a videa.

Při zmáčknutí tlačítka na dveřní stanici, nebo zmáčknutí tlačítka "Monitor/Vstup" se zobrazí její obraz.

Zobrazení na obrazovce bude po dobu 30 sekund

Pokud není připojena dveřní jednotka, nelze zobrazit žádný obraz

Pokud je zobrazen jeden monitor, nelze zobrazit další cctv kameru, nebo používat Interkom

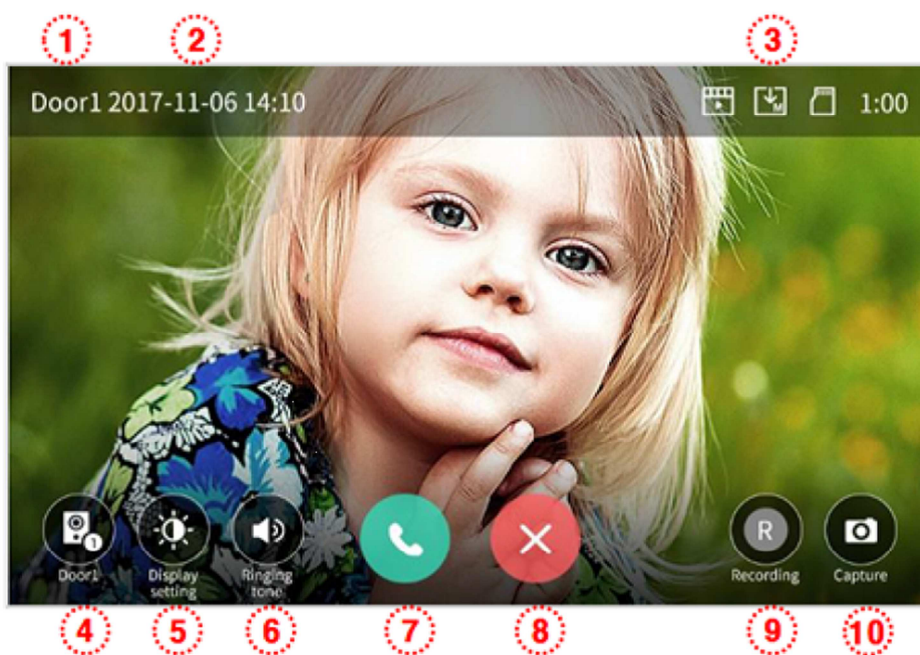

- ① Zobrazená dveřní stanice
- ② Aktuální datum a čas
- ③ Zobrazení ikon detekce a záznamu obrazu

Detaily Ikon



Záznam Obrázků/Videa v režimu detekce pohybu



Záznam v režimu Manuál /Auto



Stav Micro SD karty : Vložena / Paměť plná

④ Přepínání zobrazení dveřních kamer. Musí být připojeny

⑤ Nastavení obrazu

Ostrost/ Jas/ Barva - nastavení je k dispozici po stisknutí tlačítka

Hodnoty nastavení jsou v rozsahu od 0 do 100. Inicializace obrazu na původní hodnotu se provede stisknutím tlačítka v pravém horním rohu obrazovky pro nastavení obrazu

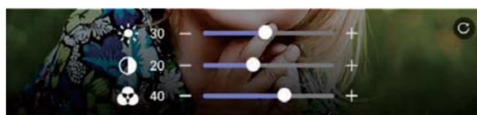

⑥ Nastavení hlasitosti přístroje

- Stisknutím tlačítka nastavte hlasitost
- Hlasitost vyzvánění – (0 – 3), Hlasitost reproduktoru – (1 – 3)



⑦ Navázání komunikace se tlačítka změní na:



Otevření dveřního zámku



Konec komunikace

Upozornění:

Dveře lze otevřít až po navázání komunikace, kdy se změní ikona přijmutí hovoru na ikonu otevření dveří

⑧ Ukončení (odmítnutí) hovoru

⑨ Záznam videosekvence

Stisknutím tohoto tlačítka provedete záznam videosekvence. (pokud máte nastaveno automatické ukládání videosekvencí, záznam se provede automaticky)

Přístroj zaznamená 90 sekund záznamu na hovor (30 sekund zvonění + 60 sekund komunikace)

Při záznamu se zobrazí níže uvedená ikona a v pravém horním rohu obrazovky se zobrazí zbývající čas záznamu.



Zastavení záznamu provedete stlačením této ikony

- ⑩ Ukládání obrázku



Stlačením této ikony provedete uložení obrázku do paměti přístroje

Provoz s více monitory

- ① pokud je připojeno více monitorů na jednu sběrnici, dojde při stlačení tlačítka na dveřní stanici k vyzvonění všech připojených monitorů. Maximální doba aktivace monitoru je 30 sekund.
- ② Pokud dojde k navázání komunikace jednoho monitoru s dveřní jednotkou, komunikace ostatních připojených monitorů bude ukončena. Funkce Monitor, CCTV a Intekom bude na těchto monitorech deaktivována.
- ③ Stiskem tlačítka otevření dveří dojde k sepnutí relé ve dveřní stanici. Maximální doba komunikace je nastavena na 60 sekund.
- ④ Stisknutím tlačítka pro ukončení komunikace se monitor přepne na domovskou obrazovku a tím budou dostupné funkce Monitor, CCTV a Interkom.

CCTV přídavné kamery

- Pokud stisknete na domovské obrazovce ikonu CCTV zorazí se Připojené externí kamery
- Obraz bude na monitoru po maximální dobu 60 sekund.
- Video lze ukládat na vloženou Micro SD kartu
- Lze zobrazit vždy pouze jeden monitor

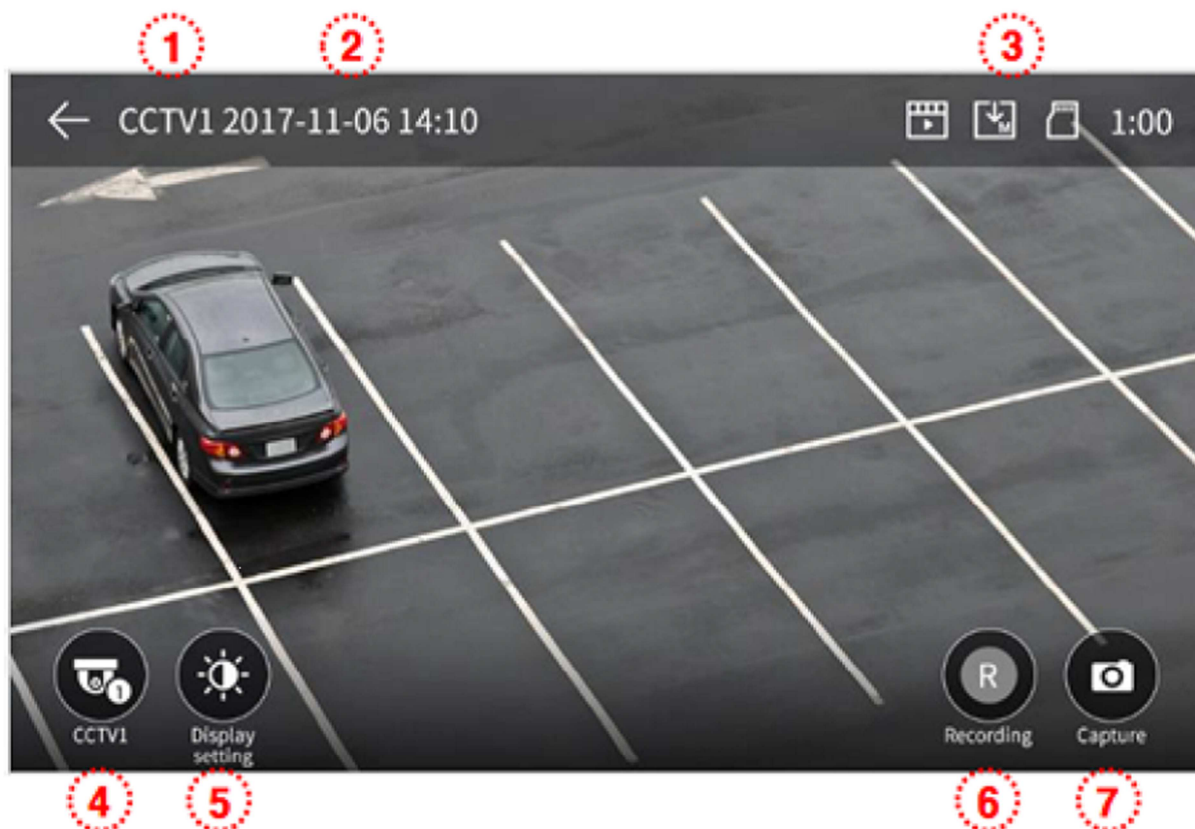

- ① Obraz z aktuální kamery
- ② Aktuální datum a čas
- ③ Zobrazení ikon detekce a záznamu obrazu
- ④ Přepínání CCTV přídavných kamer. Tuto funkci lze použít pouze pokud jsou připojeny 2 externí CCTV kamery
- ⑤ Nastavení obrazu
Ostrost/ Jas/ Barva - nastavení je k dispozici po stisknutí tlačítka
- ⑥ Záznam videosekvence
Stisknutím tohoto tlačítka provedete záznam videosekvence. (pokud máte nastaveno automatické ukládání videosekvencí, záznam se provede automaticky)
Přístroj zaznamená 90 sekund záznamu na hovor (30 sekund zvonění + 60 sekund komunikace)
Při záznamu se zobrazí níže uvedená ikona a v pravém horním rohu obrazovky se zobrazí zbývající čas záznamu.
- ⑦ Ukládání obrázku



Zastavení záznamu provedete stlačením této ikony



Stlačením této ikony provedete uložení obrázku do paměti přístroje

Upozornění:

Ukládat videosekvence lze jen pokud je vložena paměťová Micro SD karta

Pokud není vložena Micro SD paměťová karta, lze do paměti přístroje uložit max 50 obrázků

Vypněte monitor, vložte Micro SD kartu a poté monitor zapněte, tím dojde k jejímu správnému načtení

Snímky jsou uloženy na kartě v adresáři [backup] folder] a lze je prohlížet na PC

Můžete kontrolovat datum, zdroj záznamu, způsob ukládání a typ souboru s názvy souborů

Kamera (D1, D2, C1, C2) / Manuál (0), Auto (1) / 0 (ověřený soubor), 1 (nový soubor)

Množství videozáznamů je omezeno velikostí Micro SD karty

Adresné Interkomové volání

Pokud stisknete na úvodní obrazovce tlačítko Interkom, zobrazí se následující obrazovka

Funkci nelze použít, pokud máte zapojen pouze jeden monitor

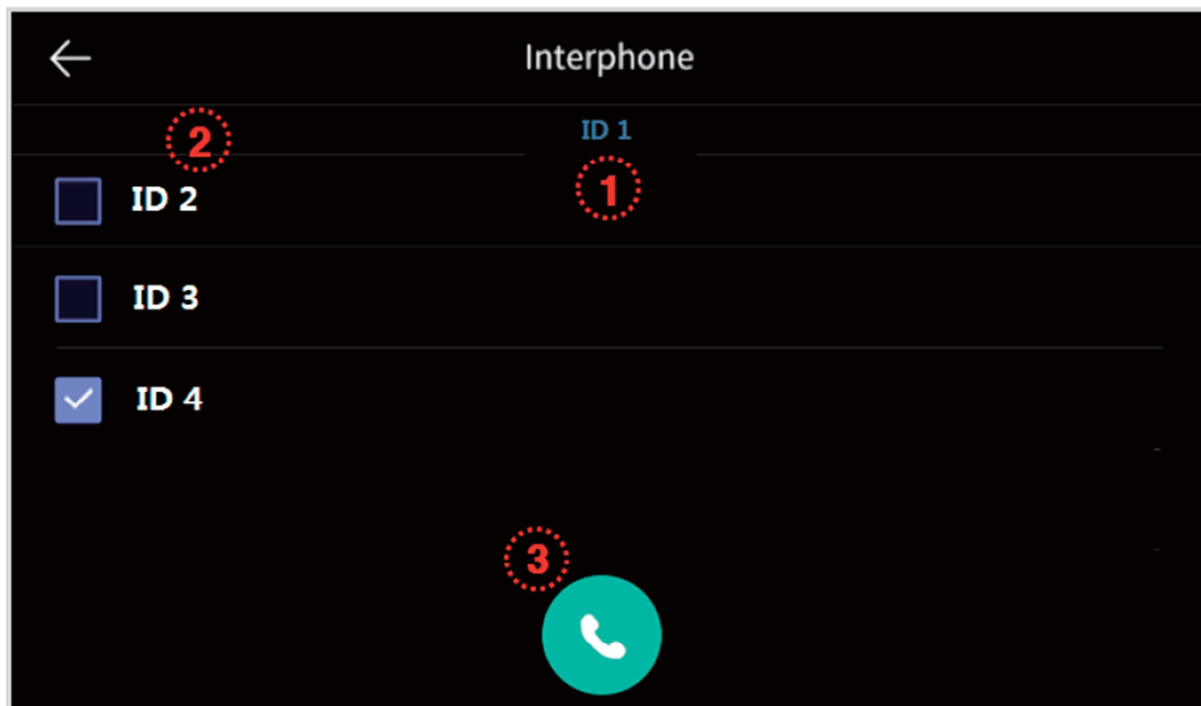

- ① Nastavená ID Interkomová adresa
 - ② Výběr volaného Interkomu. Jsou možné duplicitní nebo zdvojené výběry
 - ③ Interkomové volání na vybranou adresu
- Po výběru interkomu a dotyku tlačítka pro volání na výše uvedené obrazovce se zobrazí nová obrazovka a zazvoní vyzváněcí tón z vybraného Videotelefonu
 - Lze použít i Interkomovou komunikaci s více účastníky
 - Videotelefony, na kterých neprobíhá Interkomová komunikace budou mít zobrazenou domovskou obrazovku

Zobrazení monitoru při interkomové komunikaci

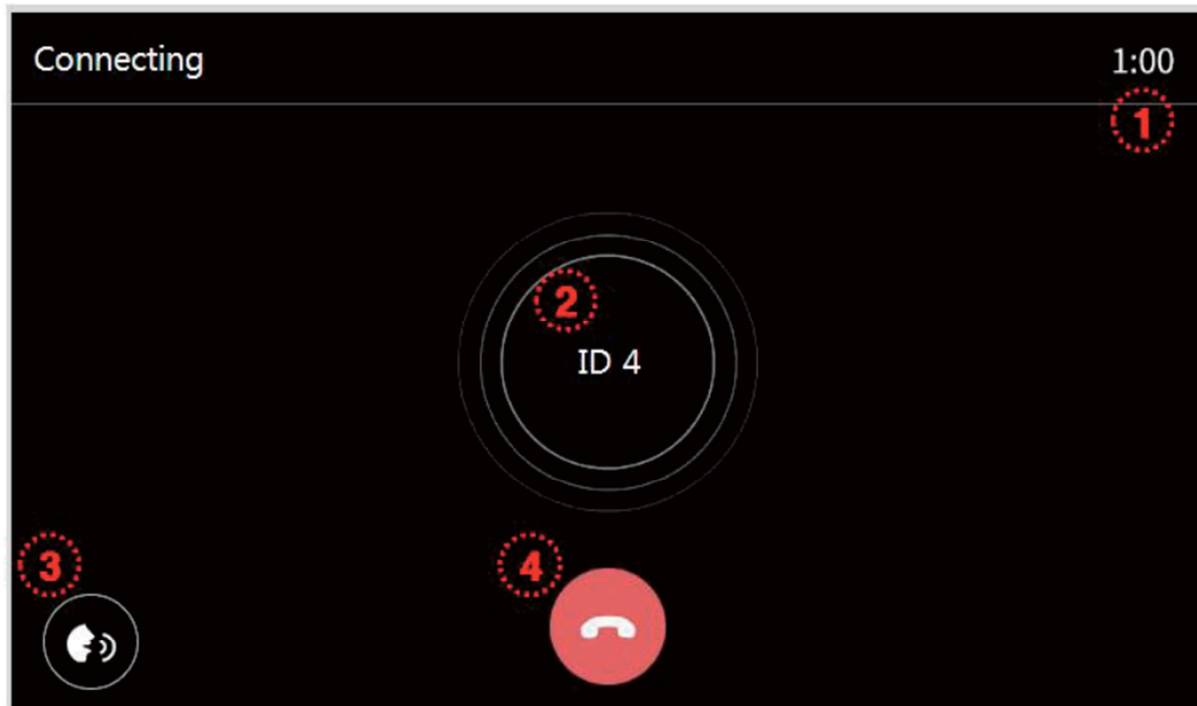

① Volání a doba hovoru

Zobrazuje dobu zvonění a dobu hovoru.

- Zvonění probíhá po dobu Max 30 sekund
- Komunikace probíhá po dobu Max 60 sekund (v případě příjmu hovorů ze všech telefonů se doba hovoru vypočte z posledního připojení k hovoru po dobu 60 sekund)

② ID číslo volaného Videotelefonu. Při volání více Videotelefonu jsou zde zobrazena ID čísla

③ Nastavení hlasitosti komunikace (krok 1 až 3)

④ Ukončení Interkomové komunikace

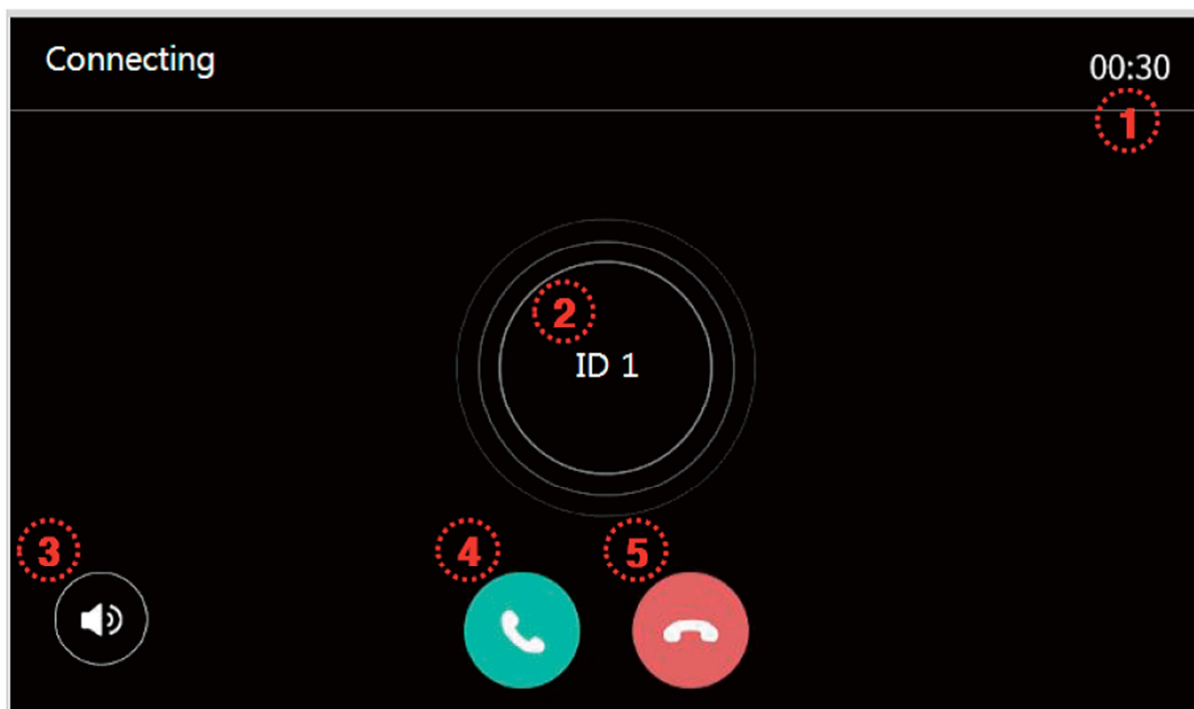

Obrazovka voleného videotelefonu

- ① Volání a doba hovoru
Zobrazuje dobu zvonění a dobu hovoru.
 - Zvonění probíhá po dobu Max 30 sekund
 - Komunikace probíhá po dobu Max 60 sekund (v případě příjmu hovorů ze všech telefonů se doba hovoru vypočte z posledního připojení k hovoru po dobu 60 sekund)
- ② ID číslo volajícího Videotelefonu.
- ③ Nastavení hlasitosti komunikace (krok 1 až 3)
- ④ Zahájení Interkomové komunikace
- ⑤ Ukončení Interkomové komunikace

Tlačítko videopaměť

Pokud stisknete na úvodní obrazovce tlačítko Videopaměť (Playback) zobrazí se následující obrazovka

Nelze ukládat videosekvence kratší než 1 vteřinu.

Snímky

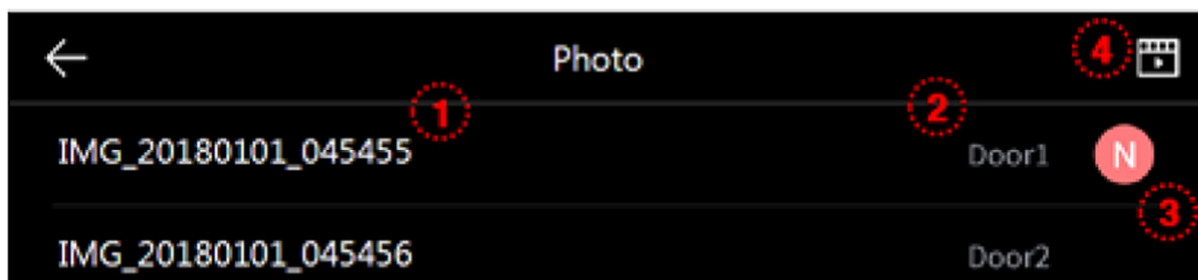

Videosekvence

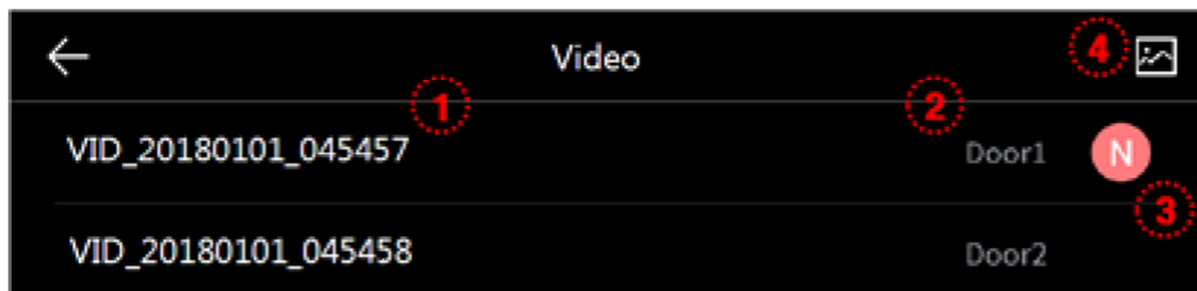

- ① Název souboru, dotykem zobrazí daný záznam
- ② Název zařízení, ze kterého byl záznam pořízen
- ③ Informace o novém záznamu
- ④ Přepínání mezi obrázky a videosekvencemi



Prohlížení snímku

- ① Zařízení, ze kterého byl snímek pořízen / číslo snímku
- ② Přepínání mezi snímky
- ③ Datum a čas pořízení snímku
- ④ Odstranění snímku

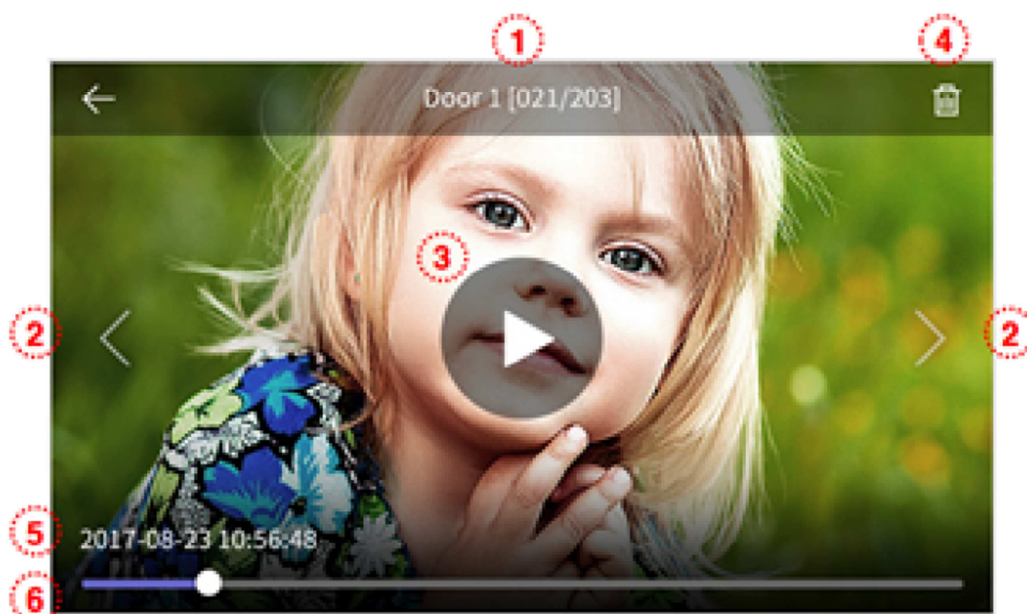

Prohlížení videosekvencí

- ① Zařízení, ze kterého byla videosekvence pořízena / číslo videosekvence
- ② Přepínání mezi videosekvenmcemi
- ③ Spuštění / pozastavení videosekvence
- ④ Odstranění videosekvence
- ⑤ Datum a čas pořízení videosekvence
- ⑥ Indikátor průběhu přehrávání

Nastavení

Stlačením tlačítka na úvodní obrazovce, které je umístěno v levém horním rohu se zobrazí následující Menu

Při výběru každé položky se příslušná podřízená položka zobrazí vpravo

Pokud nebude do 30 sekund proveden žádný výběr, přepne se Menu na základní obrazovku

① **Nastavení záznamu**

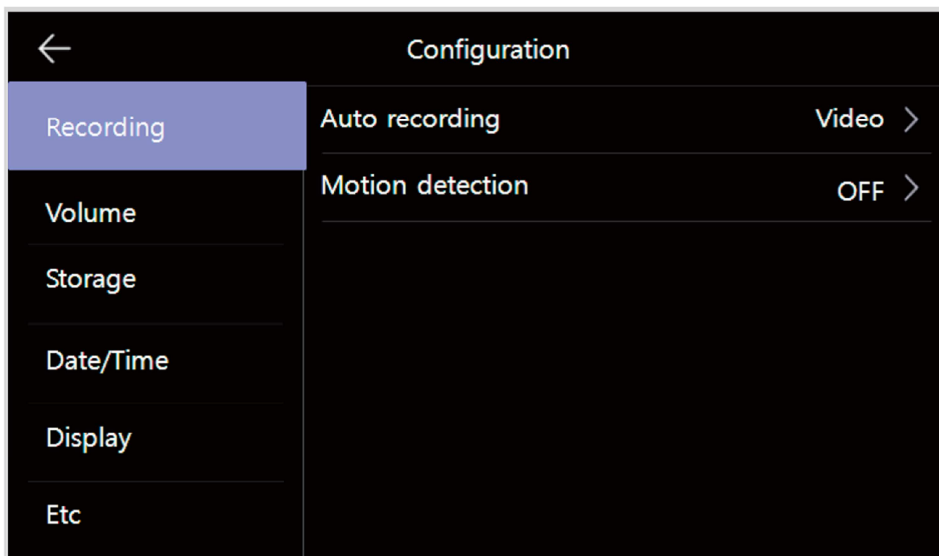

1. Nahrávání /Recording

- nastavení automatického záznamu Fotka / Video / Vypnuto (pokud není vložena Micro SD paměťová karta nelze provést výběr Video)

- tato funkce je k dispozici pouze při volání z dveřní kamerové jednotky. Fotografie a video nelze ukládat ručně, dokud není spuštěno automatické ukládání

- výběrem OFF je zakázáno automatické ukládání

2. Detekce pohybu / Motion detection

- Nastavení záznamu na základě detekce pohybu

- zobrazí se následující menu

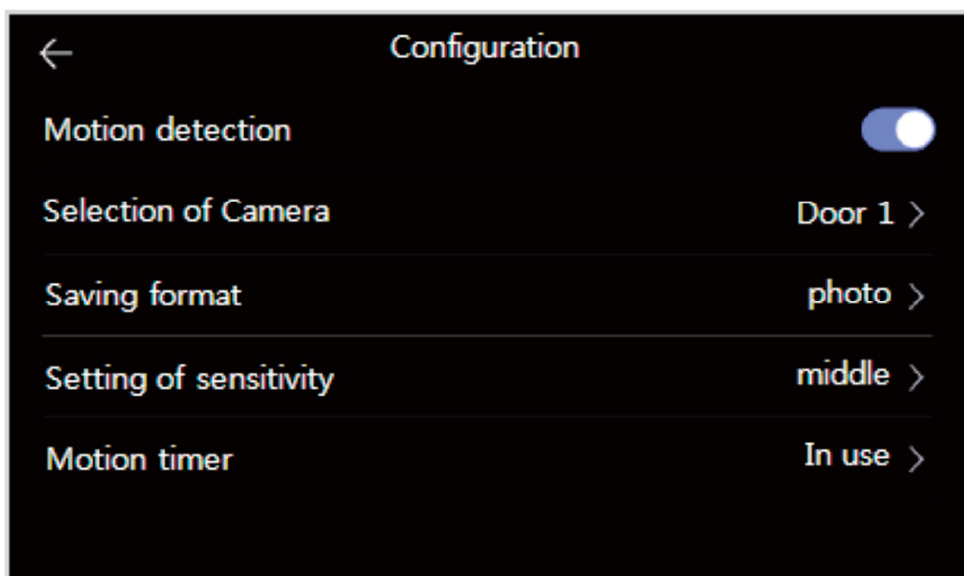

- Povolení / zakázání záznamu na základě detekce pohybu

- Výběr kamery pro monitoring (výběr Dveře 1 / 2, CCTV 1 / 2)
- Formát ukládání (Foto / Video)
- Citlivost Detekce (malá / normální / nejvyšší)
- Časovač záznamu automatické detekce pohybu

Poznámky:

Při detekci pohybu bude proveden 1 záznam snímku, nebo 10 sekun záznamu videosekvence, následuje 30 vteřin pauza před další detekcí pohybu

LED bliká během ukládání záznamu, po dotyku displeje bude záznam ukončen

Tuto funkci lze nastavit / použít pouze pro monitor nastavený na master. (ID1)

②

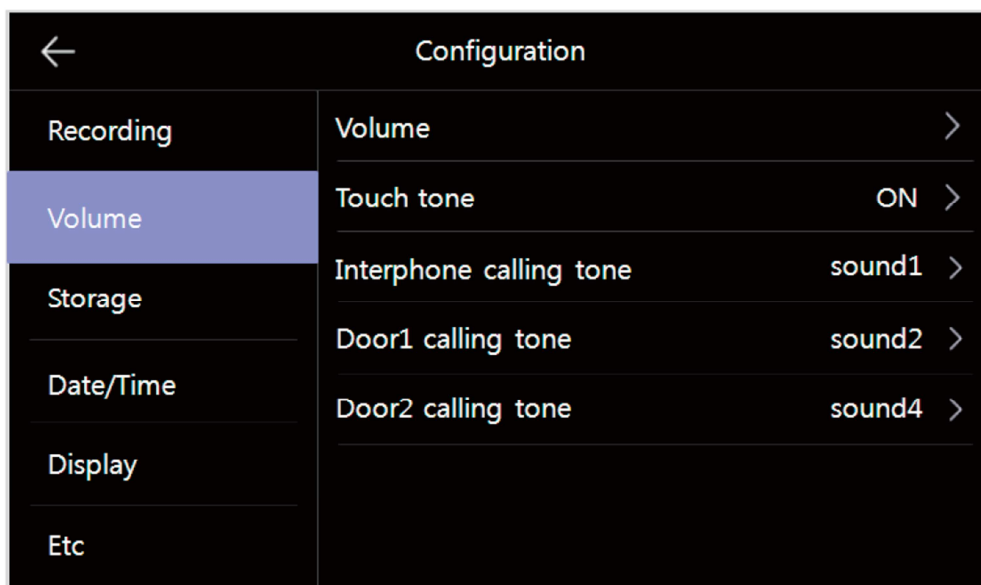

Nastavení Hlasitosti / Volume

1. Hlasitost / Volume

- Každé dveřní kamerové jednotce lze nastavit individuální vyzváněcí tón
- hlasitost lze nastavit ve 4 krocích 0 (Umlčení / Mute) až po 3. stupeň

2. Zvuk tlačítek

- On / Off nastavení zvuku tlačítek

3. Výběr vyzváněcího tónu Interkom, Dveře1 / 2

- můžete provést výběr vyzváněcího tónu, na výběr je 6 melodií

③

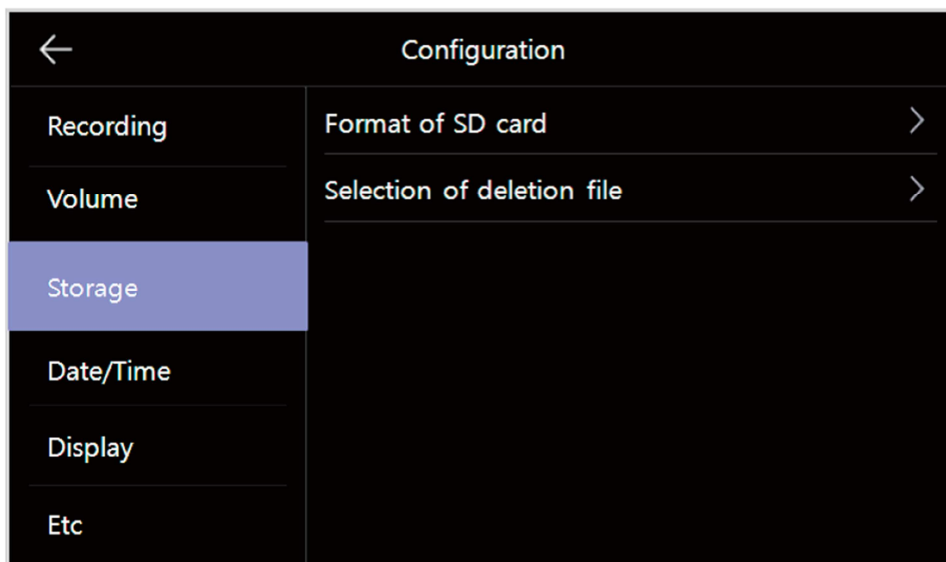

Velikost uložště / Storage

1. Formátování SD karty

- Inicializace SD karty
- Inicializace / formátování SD karty trvá cca 1 minutu

2. Výběr položek ke smazání

- smazání zaznamenaných položek
- doba mazání souboru je závislá na jeho velikosti

Poznámky:

Není k dispozici při přijímání hovoru při inicializaci sd karty ani při mazání uložených souborů.

Zahájené formátování SD karty Nelze zastavit

④

Čas

Datum /

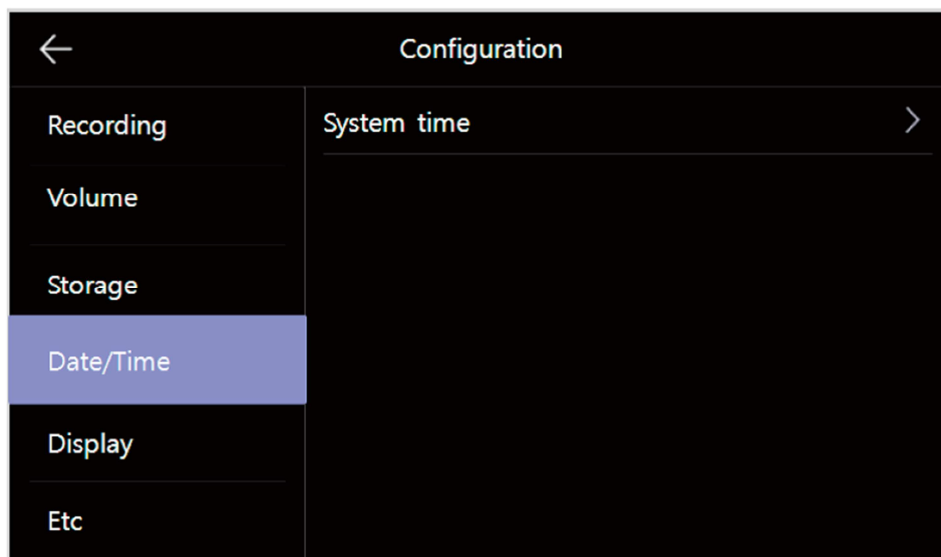

1. Systémový čas

- Nastavení Datumu a systémového času

- Nastavení přímo obrazovky, čas

Ize provést z hlavní dotykem na



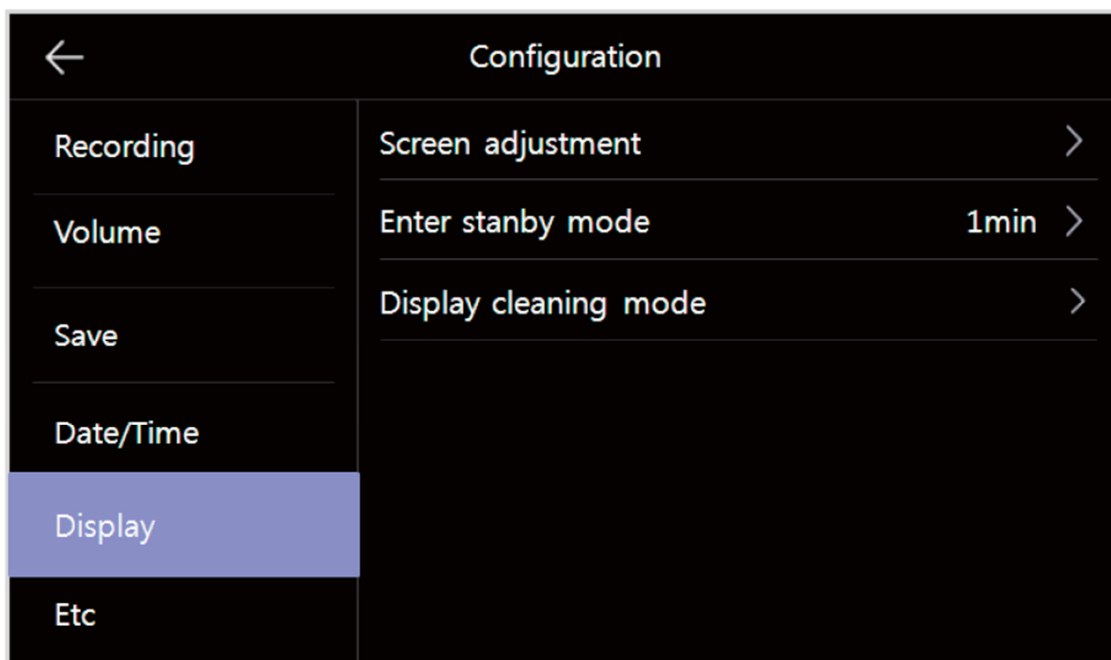

⑤ Obrazovka / Display

1. Nastavení obrazovky

- lze nastavit pouze s připojenou dveřní kamerou

- pokud používáte jeden monitor, nelze přepínat mezi monitory, CCTV a Inerkomem

- hodnoty nastavení obrazovky lze nastavit od 0 do 100. zmačknutím tlačítka v pravém horním rohu uvedete hodnoty do

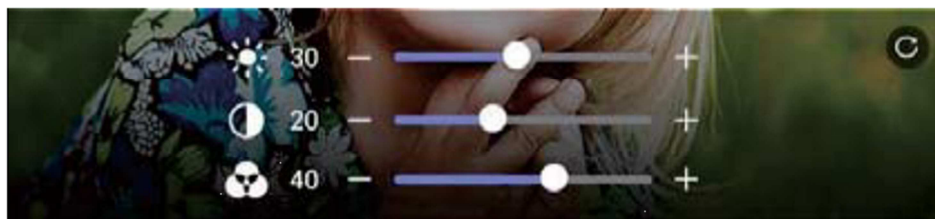

původního nastavení.

2. Nastavení Stand-by

- nastavení doby, kdy není provedena žádná akce a displej se vypne

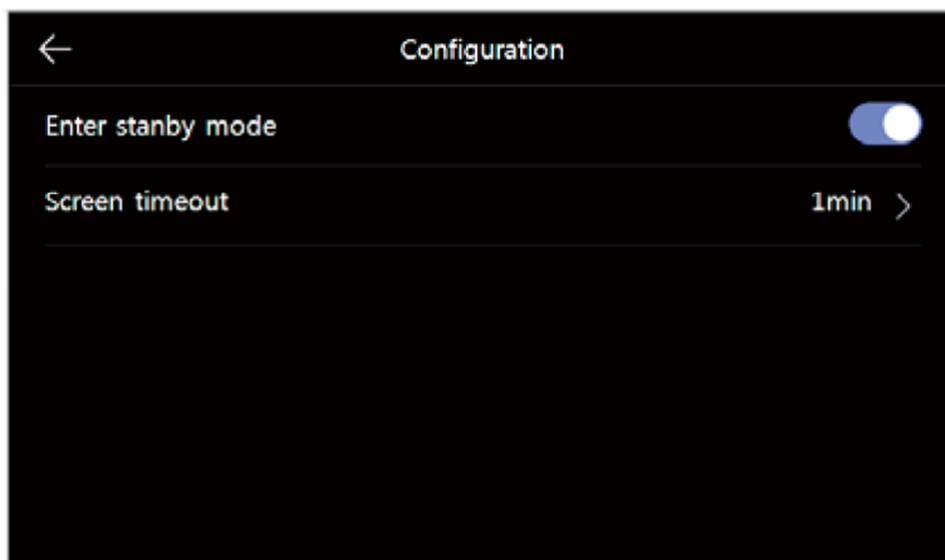

- Pokud je funkce vypnuta, obrazovka přejde do Stand-by automaticky po 30 vteřinách
- Nastavení lze provést ve 3 krocích (1 / 2 / 3 minuty)

⑤ Další nastavení / ETC

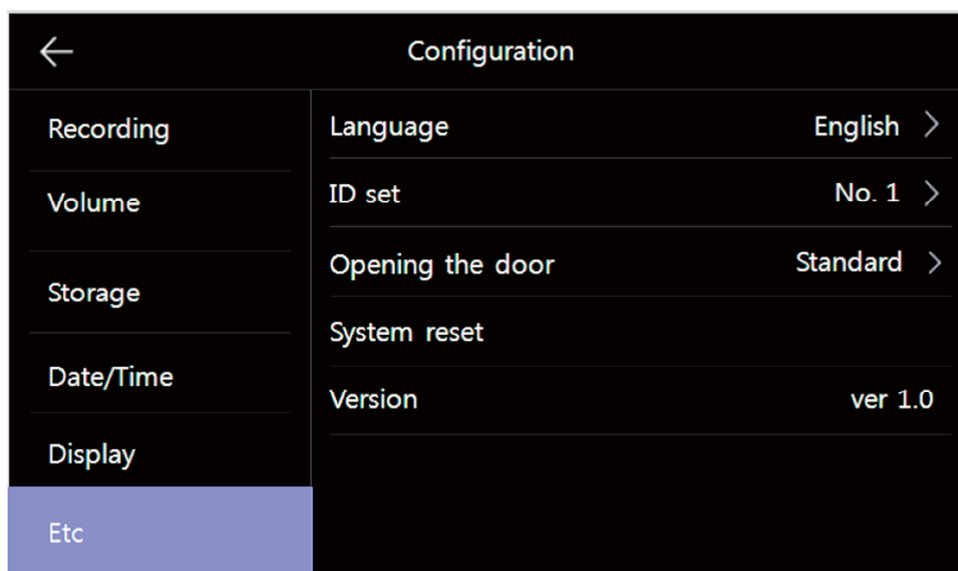

1 Výběr Jazyka / Language

한국어	English	le français
русский	español	简体中文
Język polski	Türkçe	Čeština

-vyberte z následujících možností

2 Nastavení ID přístroje

-pokud máte v zapojení 2 a více monitorů, můžete nastavit adresnou interkomovou komunikaci

-Master monitor musí mít nastaveno ID 1. Přídavé CCTV kamery zapojte do Master / Hlavního monitoru

Upozornění:

Nastavte správně ID adresy. Pokud by byly nastaveny stejné adresy na více monitorech, došlo by k jejich konfliktu a Interkomová komunikace by nebyla funkční.

3 Nastavení otvírání dveří

-zde lze nastavit chování videotelefonu při otevření dveřního zámku

-Otevřením zámku ukončíte hovor

-Otevření zámku lze během hovoru

4 Obnova do výrobního nastavení

-zde lze uvést celý přístroj do továrního nastavení

5 Verze

-zde lze zjistit verzi Firmware

Kapacita a velikost SD karty

	Vestavěná paměť	Micro SDHC Karta		
Velikost	-	4 GByte	16 GByte	32 Gbyte (max)
Obrázky	50	128	128	128
Počet videosekvecí (max 90 sec)	-	20	80	160

Upozornění

- ❖ Nevkládejte a nevyjímejte SD kartu pokud je přístroj zapnutý, může dojít ke ztrátě dat, poškození karty, nebo poškození přístroje
- ❖ Doporučené parametry Micro SD karty
 - SDHC CLASS 10 / 4 – max 32 Gbyte
 - Minimálně 30MB/s pro čtení i zápis
 - Prosím naformátujte SD kartu nejprve ve vašem PC (pomalé formátování)
 - Upozornění Pokud bude SD karta formátována „rychle“, nemusí ji videotelefon detekovat
 - Nesprávným naformátováním mohou vzniknout problémy se zobrazením zaznamenaných souborů
- ❖ Doporučujeme pravidelnou kontrolu nastaveného systémového času, kvůli rozdílu mezi časem v záznamu obrázku nebo videosouboru a mezi časem skutečným.

Model		CDV-704MA	
Systém připojení		Dveřní kamerová jednotka 4 vodiče, CCTV 2 vodiče	
Napájení		Varianta A : 100V – 240V ~, 50/60Hz Varianta B : 17-30V Dc	
Spotřeba		Stand-by : 3W ; Max: 15W	
Interkom		Hands Free typ	
Monitor		7" Plně dotykový LCD	
Časy komunikace		Dveřní kamera: 30 ± 5 sekund Komunikace: 60 ± 5 sekund Interkom zvonění: 30 ± 5 sekund; Interkom komunikace: 60 ± 5sekund	
Délka kabeláže	UTP CAT5e standart	Dveřní jednota /CCTV <-> Monitor	Monitor <-> Monitor
		28 metrů (max)	15 metrů (max)
		Odpor kabelu menší jak 10 Ω na 100m UTP Cat 5e	
Provozní teplota		0 ~ 40°C (32°F ~ 104°F)	

Záruční a pozáruční servis

Na produkty značky Commax® se v České republice vztahuje nadstandardní záruka 36 měsíců od data prodeje



COMMAX