

ROKONET



ProSYS

Příručka pro instalaci a programování

Revidované vydání (leden 2006)

Důležité upozornění

Tento manuál obsahuje chráněné informace náležící společnosti Rokonet Electronic Ltd. Uvedené informace slouží jako pomoc při instalaci a užívání systému oprávněnými osobami. Žádná část tohoto manuálu nemůže být použita pro jiné účely, nebo dále šířena mezi jiné firmy nebo osoby, a to jak v elektronické, tak i tištěné podobě, aniž by byla uvedena autorizační práva společnosti Rokonet Electronic Ltd. Uvedený text a schémata jsou určena pouze pro použití v tomto manuálu a nelze je dále šířit a využívat k jiným účelům. Veškeré provedené změny musí být uvedené. Další informace, jako jsou jména společností a jiná jména (např. osob) nebo data - viz příklad na dalším řádku, jsou neplatná, pokud není na toto viditelně upozorněno poznámkou nebo dodatkem.
Copyright © 2003 Rokonet Electronic Ltd. Všechna práva vyhrazena.

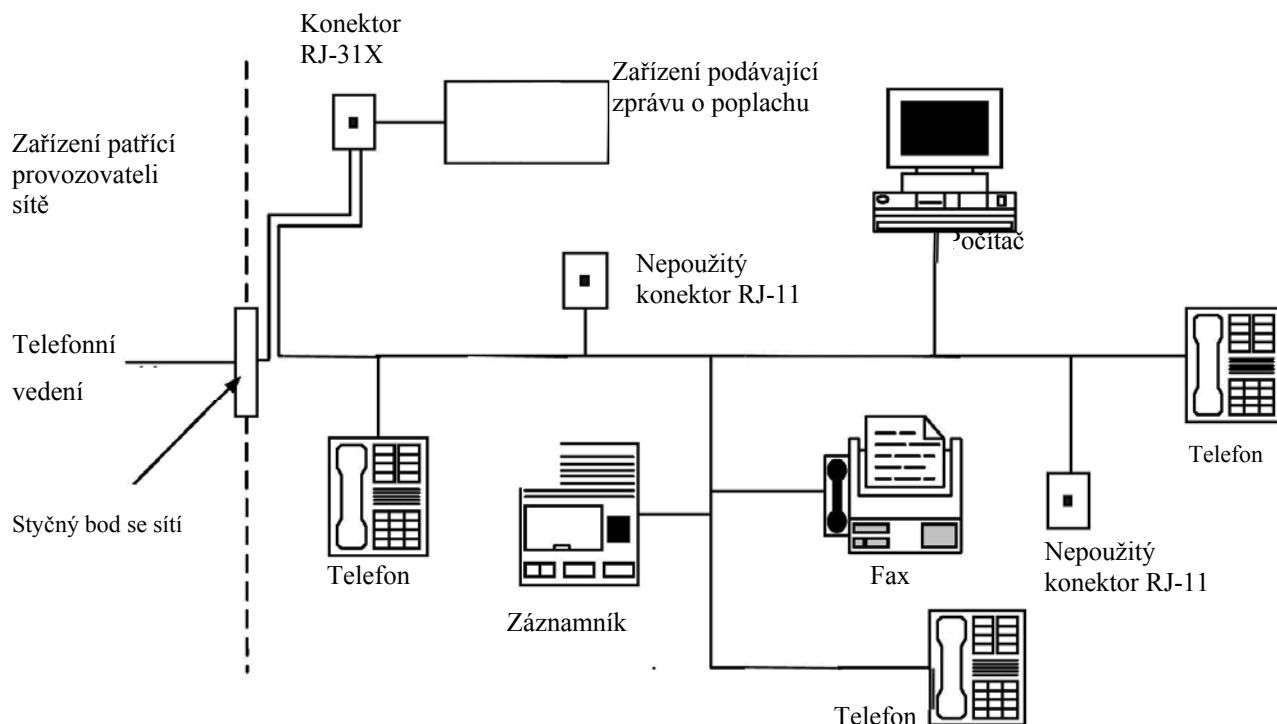

Zařízení v areálu uživatele a jejich zapojení

INTERFERENCE S RADIOVÝM VYSÍLÁNÍM (viz.: FCC Part 15, Para. 15.105)

Toto zařízení bylo testováno a těmito testy se prokázalo, že splňuje limity pro digitální zařízení třídy B podle části 15 pravidel FCC. Tyto limity byly nastaveny tak, aby existovala rozumná ochrana proti nežádoucím interferencím u systémů, instalovaných v obytné zástavbě. Toto zařízení generuje, využívá a může vyzařovat radiofrekvenční energii a není-li instalováno v souladu s těmito pokyny, může způsobovat rušivé interference s rádiovou komunikací. Nelze ovšem vyloučit možnost, že U nějaké konkrétní instalace taková interference nenastane. Pokud toto zařízení bude mít rušivý vliv na příjem rozhlasového nebo televizního vysílání, což je jasně prokazatelné zapnutím a vypnutím zařízení, vyzýváme uživatele aby tuto závadu odstranil pomocí některého nebo několika následujících opatření :

- 1 Změňte nasměrování nebo přemístěte přijímací anténu. .
- 2 Zvětšete vzdálenost mezi zařízením a přijímačem .
- 3 Připojte zařízené do zásuvky která je napájena z jiného okruhu než přijímač
- 4 Poradte se s dealerem nebo se zkušeným technikem socializovaným na rádio nebo televizi.

ZMĚNY NEBO ÚPRAVY (viz.: FCC Part 15, Para. 15.21 a 15.27)

Změny nebo modifikace, které společnost Rokonet, Ltd. výslovně neschválila, mohou mít za následek, že uživatel ztratí oprávnění k provozování tohoto zařízení.

Prohlášení o shodě CE

My níže podepsaní

ROKONET ELECTRONICS LTD.
RISHON LEZION, HACHOMA ST. 14
ISRAEL
PHONE: (972) 3 9616555
FAX : (972) 3 9616584

potvrzujeme a prohlašujeme, na svoji vlastní zodpovědnost, že následující zařízení že :

Značka	Typ *	Popis výrobku
ProSYS	RP128MC00XXA, RP116MC00XXA, MC140MC00XXA	Ovládací panel s příslušenstvím připojeným pomocí vodičů (včetně kabelů) a bezdrátově

bylo testováno a splňuje požadavky následujících norem:

Norma	5/1999/EC Article	Note
EN 60950:00	3(1)(a)	1
EN 301 489-3 v.1.2.1	3(1)(b)	1
EN 50130-4:95+A1 (98)	3(1)(b)	1
EN 50081-1:92	3(1)(b)	2
EN 300 330-2 v.1.1.1	3(2)	2
EN 300 220-3 v.1.1.1	3(2)	3
TBR21:98+ETSI EG 201 121 v.1.1.3	/	4

Poznámka 1: Úplný systém ProSYS , Poznámka 2: Bezdotyková klávesnice (navíc),
Poznámka 3 :Vysílače rádiové frekvence (navíc), Poznámka 4: Hlavní jednotka (navíc).

takže odpovídá požadavkům a ustanovením směrnice **Directive 1999/5/EC** Evropského Parlamentu a požadavkům vyhlášeným na zasedání z 9 března 1999 o rádiových zařízeních a koncových telekomunikačních zařízeních, vzájemnému uznání jejich shody s požadavky a příloze Annex III (postup posuzování shody, uvedené v článku 10(4)).

*: XX představuje kód země



30 December 2002
David Kartoun
CTO

Kapitola 1: Úvod

Tato kapitola představuje základní úvod do systému ProSYS, do jeho architektury a možností, rozvržený do těchto částí:

Co je to ProSYS?,

Instalace ProSYS, str. 2

Vodiče, str. 2

Architektura a možnosti systému ProSYS, str. 5

Vlastnosti systému ProSYS, str. 6

Co je to ProSYS?

ProSYS je plně vybavený bezpečnostní systém, který nabízí promyšlená řešení pokud jde o varování a předávání poplašných signálů ze střežených prostorů. Je to modulární integrovaný systém, který může provádět kontrolu vstupu i bezpečnostní ochranu a také umožňuje předávání domácích informací. Výhodou je řízení celého systému prostřednictvím jediného interface. ProSYS je pružný a obsahuje uživatelské rozhraní, které umožňuje snadnou instalaci, programování a používání.

ProSYS se dodává ve třech modelech, které využívají totéž příslušenství, ale liší se v maximálních schopnostech (viz *Specifická omezení funkcí*, str. 6). ProSYS byl projektován aby plnil požadavky téměř všech domácích, kancelářských i komerčních zařízení. Jádro projektu tvoří mikroprocesor a paměť EEPROM, v níž se ukládá provozní program systému i jeho programovatelné parametry, bez závislosti na externích zdrojích napájení. ProSYS podporuje většinu standardních detektorů a čidel, i řadu různých příslušenství a výstupních zařízení.

ProSYS zajišťuje monitorování a dozor nad maximálně 128 zónami. Pomocí 4-vodičové datové sběrnice, kterou je vybaven, může podporovat řadu rozšiřujících modulů, včetně mnoha různých klávesnic, expandérů zón, bezdrátových rozhraní, přídatných zdrojů napájení, hlasového modulu, funkcí umožňujících kontrolu vstupu, interface X-10, paměti událostí a programovatelných výstupů. Všechna tato zařízení komunikují se systémem odesíláním příkazů a dat po zmíněné datové sběrnici.

ProSYS může být rovněž naprogramován a (nebo) řízen pomocí UD („upload/download“) software, který je zaveden do počítače s operačním systémem Windows.

Instalace ProSYS

Příručka o instalaci a programování ProSYS podrobně popisuje jak instalovat hardware ProSYS a jak programovat hlavní panel ProSYS. Jedná se o následující hlavní kroky :

Krok 1: Montáž hlavního panelu (Kapitola 2)

Krok 2: Montáž a zapojení hlavního panelu (Kapitola 2)

Krok 3: Identifikace a zapojení klávesnic a rozšiřujících modulů (Kapitola 3)

Krok 4: Připojování modulů (Kapitola 3)

Krok 5: Připojení napájení (Kapitola 3)

Krok 6: Programování systému ProSYS (Kapitoly 4 a 5)

Krok 7: Testování systému (Kapitola 6)



POZNÁMKA:

Příručka popisuje všechny výše uvedené kroky, zatímco v části o programování hlavního panelu je většina informací, které se týkají všech programovatelných funkcí, které je možno provádět pomocí klávesnice.

Jiné referenční materiály

Následující dokumenty nejsou povinné pro potřeby instalace, ale jsou k dispozici jako pomůcka při instalaci systému ProSYS.

Dokument	Č. dílu	Popis
Programovací pracovní listy pro instalaci ProSYS	5IN128PW	Série tabulek k záznamu naprogramovaných dat, týkajících se jednoho čísla uživatele .
Příručka uživatele ProSYS o procesech “upload/download”	5IN128UD	Vysvětluje jak je možno provést programování pomocí nějakého kompatibilního PC.
Příručka uživatele ProSYS	5IN128UM	Obsahuje informace určené pro uživatele ProSYS.

Vodiče

Má-li být úspěšná instalace i provoz systému ProSYS, je nutno používat správné vodiče a kabely. Důležité je vybrat správnou tloušťku vodičů, abyste minimalizovali úbytek napětí na kabelovém vedení a zajistili spolehlivý provoz systému. Berte v úvahu aktuální požadavky dané instalace, i délky vodičů. V následujících tabulkách jsou užitečné informace, které pomohou k tomu, aby instalace byla bezproblémová.

Tloušťka drátu, AWG č.	Průměr vodiče		Impedance: feet (stopy)		Impedance: metry	
	palce	milimetry	Ω / ft	Ω / 1000 ft	Ω / m	Ω / 100m
24	0.020	0.50	0.026	26.0	0.085	8.5
22	0.025	0.64	0.016	16.0	0.052	5.2
20	0.031	0.80	0.010	10.0	0.032	3.2
19	0.035	0.90	0.008	8.0	0.026	2.6
18	0.040	1.00	0.006	6.0	0.020	2.0
16	0.050	1.27	0.004	4.0	0.013	1.3
14	0.064	1.63	0.0025	2.5	0.008	0.82

Tab.: 0-1: Parametry vodičů

Vzdálenost mezi ProSYS a transformátorem		Označení AWG Pro správnou funkci použijte označený rozměr nebo větší (nižší AWG označ.)				
Ve stopách	V metrech	22	20	18	16	14
Až 15 stop	Až 5 m	○				
15 - 25 stop	5 - 8 m		○			
25 - 40 stop	8 - 12 m			○		
40 - 60 stop	12 - 20 m				○	
60 - 100 stop	20 - 30 m					○

Tab.: 0-2: Propojení mezi hlavním panelem ProSYS a transformátorem 16.5 V~/40VA

Označení vodiče		Max celková délka datové sběrnice	
24 AWG	7/02mm	150 m	492 ft
22 AWG	16/02mm	200 m	656 ft
20 AWG	24/02mm	333 m	1092 ft
19 AWG	28/02mm	400 m	1312 ft

Tab.: 0-3: Tloušťky vodičů



POZNÁMKY:

Aby systém měl maximální stabilitu, nepoužívejte k připojení rozšiřující sběrnice vodič o celkové délce větší než 300 m (1000 stop).

V případě vzdálenosti větší než 300m se pro podrobnější informace obraťte na zákaznickou podporu společnosti Maxtech.

Odběr: Maximální proud ve vodiči	Požadované průměr vodiče									
	32/02 mm 18 AWG		28/02 mm 19 AWG		24/02 mm 20 AWG		16/02 mm 22 AWG		7/02 mm 24 AWG	
	max délka		max. délka		max. délka		max. délka		max. délka	
	m	stop	m	stop	m	stop	m	stop	m	stop
20mA	1195	3920	945	3100	750	2460	472	1550	296	970
30mA	793	2600	628	2060	500	1640	314	1030	197	646
40mA	597	1960	472	1550	375	1230	236	775	148	485
50mA	478	1568	378	1240	300	984	189	620	118	388
60mA	296	1300	314	1030	250	820	157	515	98	323
70mA	341	1120	270	886	214	703	135	443	84	277
80mA	299	980	237	775	187	615	118	388	74	243
90mA	264	867	209	687	166	547	105	343	66	215
100mA	239	784	189	620	123	492	94	310	59	194

Tab.: 0-4: Rozvod napájení v závislosti na délce a odběru



POZNÁMKA:

Udávaná vzdálenost je mezi výstupem napájení a posledním detektorem (zařízením) na daném kabelu.

Odběr sirény: Maximální proud ve vodiči.	Požadované velikosti vodičů v jednotlivých větvích							
	32/02 mm		28/02 mm		24/02 mm		16/02 mm	
	max. délka		max. délka		max. délka		max. délka	
	m	stop	m	stop	m	stop	m	stop
100mA	238	780	191	625	151	495	94	310
200mA	229	390	95	313	76	248	47	155
300mA	79	260	63	208	50	165	31	103
400mA	59	195	48	157	38	124	24	78
500mA	48	156	38	125	30	99	19	62
650mA	37	120	29	96	23	76	15	48

Tab.: 0-5: Maximální proud odebíraný z externího zdroje zvukové signalizace



POZNÁMKA:

Udávaná vzdálenost je mezi výstupem napájení a poslední sirénou na daném kabelu.

Architektura a možnosti systému

Následující schéma vysvětluje architekturu a možnosti systému ProSYS. Prozkoumejte ho předtím, než začnete s instalací systému ProSYS, abyste získali celkový přehled o celém rozsahu možností, poskytovaných systémem ProSYS.

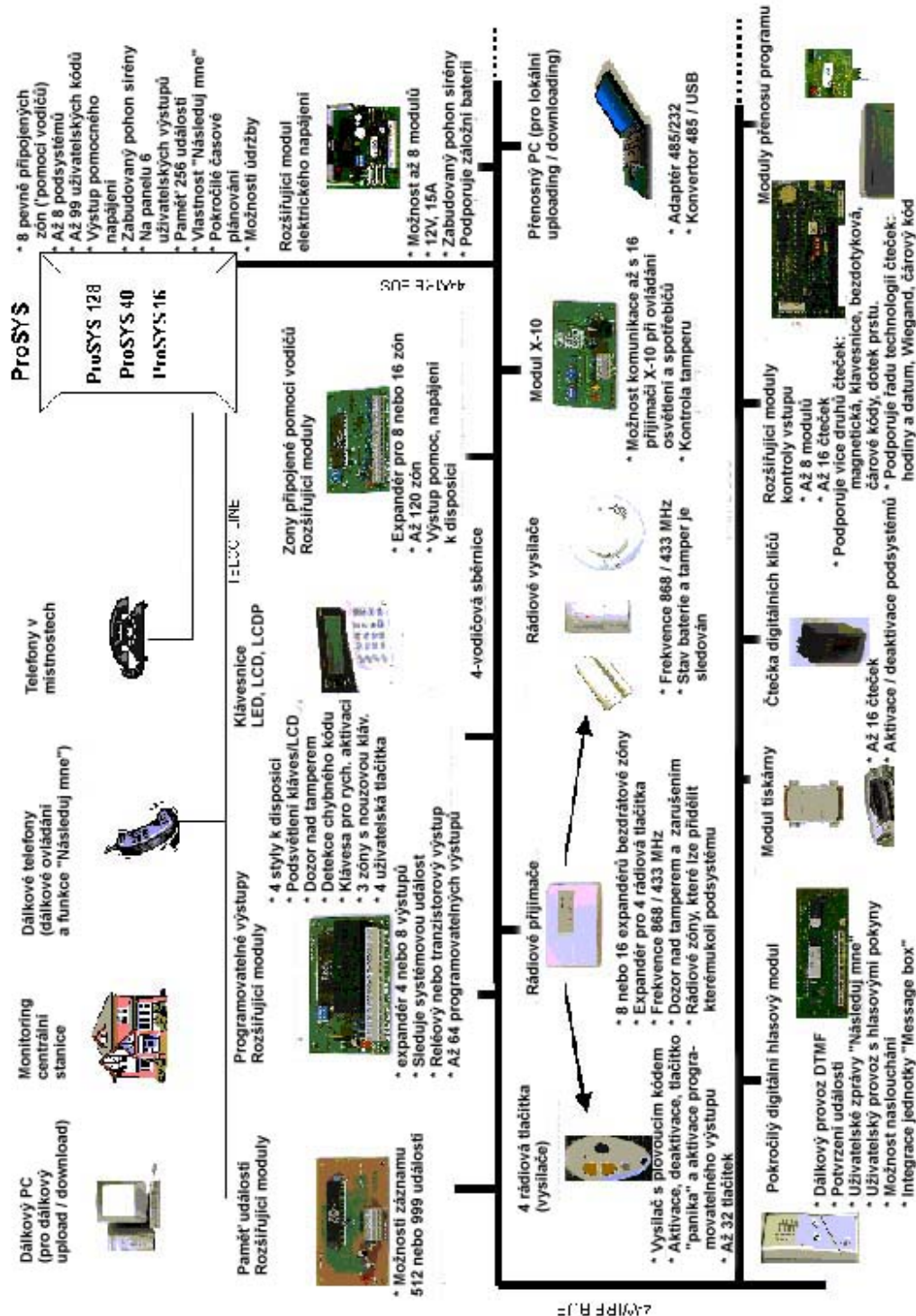

Obr. 0-1: Architektura a možnosti systému ProSYS

Vlastnosti ProSYS

Tato část popisuje vlastnosti systému ProSYS, včetně vlastností specifických pro každý model ProSYS.

Specifická omezení funkcí

Každý model ProSYS má několik omezení, týkajících se specifických vlastností, jak je to popsáno v následující tabulce:

Vlastnost	ProSYS 16	ProSYS 40	ProSYS 128
Celkový počet zón	8-16	8-40	8-128
Expandéry zón (připojené pomocí vodičů, nebo bezdrátové) – max.počet	1x8 (EZ nebo WZ)	4x8 nebo 2x16 nebo 2x8 + 1x16 (EZ nebo WZ)	1x8 + 7x16 (EZ nebo WZ)
Max. proud	1,5 A	1,5 A	1,5 A
Počet sběrnic	1	1	2
Celkový počet rozšiřujících modulů	32	32	64 (32 pro každou datovou sběrnici)
Vstup “Box NC Tamper”	1	1	1
Vstup “Tamper sirény EOL”	1	1	1
Celkový počet program. výstupů	6-22	6-38	6-70
Rozšiřující moduly program. výstupů (UO)	Až 2 moduly (max 16 UO)	Až 4 moduly(max 32 UO)	Až 8 modulů (max 64 UO)
Podsystémy / oblasti	4	4	8
Skupin na podsystém	4	4	4
Kódy uživatele	00-29	00-59	00-98
Moduly řízení vstupu (poč. dveří)	2 (4 dveře)	4 (8 dveří)	8 (16 dveří)
Digitální čtečka elektronických klíčů	16	16	16
Klávesnice	8	12	16
Počet telefonních čísel	8	8	12
Počet telef. čísel “Následuj mne”	8	8	16
Paměť událostí	Vnitřní kapacita: 256 (není možné rozšíření)	512 (s rozšířením)	999 (s rozšířením)

POZNÁMKY:

Rozšiřující moduly zón mohou být drátové nebo bezdrátové.

Všechny panely mohou pracovat s baterií o kapacitě až 17Ah podle platných předpisů.

Reléový výstup by měl mít možnost dodávat COM pozitivní 12V, nebo negativní 0V.

Hlavní panel

Hlavní panel je základem pro provoz systému a má tyto vlastnosti :

8 základních zón pro připojení detektorů pomocí vodičů

Možnost rozšíření na 16, 40, nebo 128 zón připojených pomocí vodičů / bezdrátově (viz *Specifická omezení funkcí*, str. 6)

6 programovatelných výstupů:

1 x relé (programovatelný výstup) (3A)

1 x tranzistor 500mA (otevřený kolektor)

4 x transistor 70mA (otevřený kolektor)

Vstup "Box tamper" (tamper skříně) (normálně uzavřený)

Vstup "Bell tamper" (tamper sirény) (při použití zakončovacího rezistoru 2,2K Ω)

Čtyřvodičová sběrnice vedoucí z hlavního panelu, což je počáteční bod pro všechna rozšíření systému (viz též *Kapitola 2, Montáž a zapojení hlavního panelu*):

ProSYS 16 a ProSYS 40: Jedna sběrnice se dvěma "rychlými" konektory pro snadné připojení k jiným zařízením

ProSYS 128: Dvě různé sběrnice s "rychlými" konektory a přídatnou svorkou BUS 2

Napájení externího zvukového signalizačního zařízení

Poskytuje požadované napájecí napětí pro jednu nebo několik elektronických sirén, zvonů, resp. reproduktorů

Podporuje více než 20 typů zón

4 typy zakončení zón: normálně uzavřený obvod (NC), normálně otevřený obvod (NO), zakončený (EOL) rezistory a dvojitě zakončený rezistory (DEOL) (viz též *Kapitola 2, Montáž a zapojení hlavního panelu*)

Paměť událostí (od 256 událostí)

Rozšíření zón

Navíc k osmi zónám připojeným "napevno" pomocí vodičů může ProSYS podporovat až 120 dalších takových zón (tj. celkem 128), které vzniknou připojením rozšiřujícího modulu pro 8 nebo 16 zón, včetně 8/16 níže popsaných bezdrátových rozšiřujících modulů.

Možný počet zón závisí na tom, jaký máte model ProSYS, jak je uvedeno v *Specifickém omezení funkcí* , str. 6.

Bezdrátové rozšíření

Když použijete bezdrátové zóny, mohou bezdrátové rozšiřující moduly ProSYS 8/16 podporovat různé bezdrátové detektory, jako jsou detektory PIR, PIR s imunitou proti zvířatům, detektory kouře, dveřní kontakty a "klíčenky" se čtyřmi tlačítky, které mohou rovněž fungovat jako vysílače s plovoucím kódem.

Bezdrátový rozšiřující modul má tyto vlastnosti :

Technologie super heterodyn

Programovatelný čas supervize

Detekce tamperu

Detekce vybití baterie ve vysílačích

Indikace zarušení signálu

Podsystemy / oblasti

Kteroukoli zónu nebo skupinu zón je možno přiřadit kterémukoli z max. osmi nezávislých podsystemů / oblastí, v závislosti na instalovaném systému ProSYS (viz *Specifická omezení funkcí*, str. 6). Rozdělení na podsystemy umožňuje, aby jediný systém ProSYS chránil všechny prostory v domě s několika rodinami, nebo v domě s několika kancelářemi patřícími nějaké instituci, nebo komerční organizaci. Umožňuje i chránit několik obchodů v nákupním středisku, situovaným ve vzájemné blízkosti. Každý podsystem / oblast podporuje sdílení zón (společné zóny pro více podsystemů) a párové zóny .

Oblast je totéž co podsystem s výjimkou v tom, že není žádná společná zóna (zóna, která je součástí dvou nebo několika podsystemů). Jestliže je systém konfigurován v módu "Podsystem", nebude se společná zóna aktivovat, dokud nebudou aktivovány podsystemy, jimž společná zóna náleží. Je-li systém konfigurován v módu "Oblast", bude společná zóna aktivována poté, co bude aktivován kterýkoli podsystem z těch, které zónu sdílejí. Konfiguraci módu "Podsystem" / "Oblast" provádí montér, který systém instaluje.

Skupiny

Skupiny jsou kombinované zóny v nějakém podsystemu / oblasti, která se používá pro částečnou aktivaci. Pro každý podsystem / oblast je možno definovat až čtyři skupiny. Skupinová aktivace se provádí pomocí funkčních kláves na klávesnici (A, B, C, a D). Každá klávesa odpovídá jiné skupině zón. Uživatel může aktivovat kteroukoli ze čtyř skupin ve kterémkoli podsystemu tak, že zadá nějaký kód a zvolí podsystem. (Viz *Příručka uživatele systému ProSYS*, kde najdete další informace o skupinové aktivaci.)

Klávesnice

Systém ProSYS může podporovat až 16 klávesnic, přičemž je možno vybrat ze čtyř stylů (LCD, dva typy LED a jeden typ LCD s proximity čtečkou), umožňujících přístup k téměř všem vlastnostem systému.

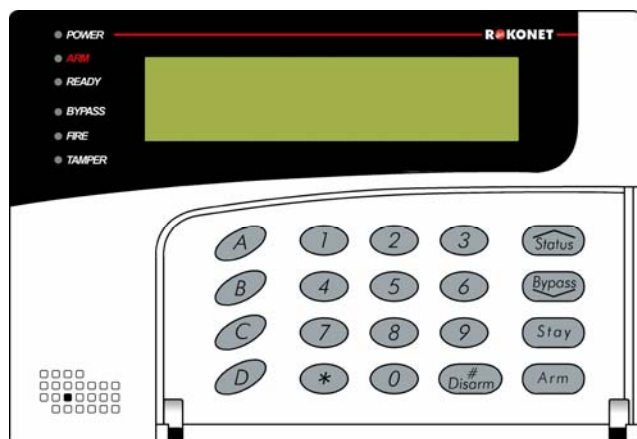

Obr. 0-2: Klávesnice LCD

Každá klávesnice má tři zóny nouzových kláves (panika, požár a zdravotní) a může produkovat nátlakový kód (přepadení). Všechny klávesnice mají dvojitou ochranu proti sabotáži a podsvětlení displeje a kláves. Stisknutí klávesy je potvrzeno akustickým signálem. Klávesnice je možno naprogramovat aby detekovaly neúspěšné pokusy o deaktivaci a od těchto pokusů odrazovaly. Jednoduše použitelné rychlé klávesy umožňují jednoduché přemostění zóny a zobrazení informací o nezabezpečených zónách. Funkce rychlé aktivace jednou klávesou pro režim částečné nebo plné aktivace (tlačítko ARM) usnadňuje práci.



POZNÁMKA:

V systémech rozdělených na podsystémy je možno klávesnice selektivně přidělit specifickým podsystémům, ale klávesnice typu LED je možno používat pouze v systémech, které nekladou nadměrné nároky na schopnost zobrazit více informací. Proto není možno použít klávesnici s osmi LED (p/n RP128KL0800A) v systému s více než osmi zónami, nebo klávesnici s šestnácti LED (p/n RP128KL1600A), je-li instalováno více než 16 zón (TOTO OMEZENÍ NEPLATÍ PRO VERZE 4.28 A VYŠŠÍ).

Programovatelné funkční klávesy

Čtyři funkční klávesy na klávesnici (A, B, C, a D) mohou být naprogramovány tak, aby po jejich stlačení byla provedena řada příkazů. Uživatel např. může stisknout klávesu A, aby spustil nějaké makro, které aktivuje první podlaží a současně rozsvítí osvětlení vchodu do domu. Nebo může stisknout klávesu B aby zastavil vytáčení čísla “Následuj mne”.

Kódy uživatele a úrovně oprávnění

Je typické, že každá instalace ProSYS pracuje s jedinečnými kódy uživatele, složenými až ze šesti číslic. Každý kód je možno přiřadit jedné z několika úrovní oprávnění a mnoha podsystémům, jsou-li použity.

Navíc, v případech kdy požadujeme vyšší bezpečnost, je možno použít dvojitý kód – k deaktivaci systému musí dva uživatelé zadat svoje kódy.

Klíčové ovladače

Pro takové instalace, u nichž postačí jednoduchý klíčový ovladač, může systém ProSYS podporovat nějaký klíčový ovladač (přepínací klíčový ovladač a/nebo pulsní typ). Klíčový ovladač umožňuje aktivaci a deaktivaci systému (nebo jednoho z jeho podsystémů). Kterákoli zóna systému ProSYS může být definována jako klíčový ovladač, s určitou dobou zpoždění, nebo bez ní.

Rozšiřující sběrnice

Prostřednictvím čtyřvodičové sběrnice ProSYS, která může mít délku až 300 m (1000 stop), jsou možná různá rozšíření a různé funkce, jestliže použijeme vhodné rozšiřující moduly. Do systému můžete začlenit kterýkoli modul jednoduchým připojením ke sběrnici systému, jak je to popsáno v kroku 2: *Zapojení hlavního panelu* v kapitole 2, *Montáž a zapojení hlavního panelu*.

Systémy ProSYS 16 a ProSYS 40 mají jednu sběrnici, zatímco ProSYS 128 má dvě odlišné sběrnice. V systému ProSYS 128, je-li jedna ze sběrnic zkratovaná, nebo je-li nějaký problém který má za následek přerušení přenosu dat po sběrnici, bude druhá sběrnice pokračovat v normálním provozu.

Aby bylo snadno možné připojení dalších zařízení ke sběrnici, má hlavní panel “rychlé konektory pro sběrnici” – dvě pro ProSYS 16/40 a tři pro ProSYS 128.

Programovatelné výstupy

Hlavní panel ProSYS obsahuje 6 programovatelných výstupů (1 relé 3A, 1 transistor 500mA a 4 tranzistory 70mA s otevřeným kolektorem). Tyto výstupy umožní ovládat externí zařízení, reagující na určité činnosti systému, majících vztah k poplachům, zónám, podsystémům, oblastem, k nějaké všeobecné události v systému, k činnostem prováděným jedním určitým uživatelem, nebo k naplánovaným událostem, probíhajícím v době odpočítávané vnitřními hodinami.

Programovatelný výstup může ovládat západku zámku dveří, vložené relé atd. Je-li požadována větší flexibilita výstupu, je možno výstupy rozšířit následujícím způsobem:

ProSYS 16: Jakákoli kombinace dvou rozšiřujících modulů (4 reléové nebo 8 tranzistorových výstupních modulů). Programovatelné výstupy (UO) je možno rozšířit maximálně na 16 výstupů pomocí rozšiřujících modulů. Celkem je možno pracovat až s 22 programovatelnými výstupy (rozšiřující moduly a hlavní panel).

ProSYS 40: Jakákoli kombinace čtyř rozšiřujících modulů (4 reléové nebo 8 tranzistorových výstupních modulů). Programovatelné výstupy (UO) je možno rozšířit maximálně na 32 výstupů pomocí rozšiřujících modulů. Celkem je možno pracovat až s 38 programovatelnými výstupy (rozšiřující moduly a hlavní panel).

ProSYS 128: Jakákoli kombinace osmi rozšiřujících modulů (4 reléové nebo 8 tranzistorových výstupních modulů). Programovatelné výstupy (UO) je možno rozšířit maximálně na 64 výstupů pomocí rozšiřujících modulů. Celkem je možno pracovat až s 70 programovatelnými výstupy (rozšiřující moduly a hlavní panel).

Modul X-10

Systém ORBIT-PRO podporuje připojení vysílačů X-10 k 4-drátové datové sběrnici. Modul pro připojení X-10 transformuje programovatelné výstupy systému ORBIT-PRO na povely formátu X-10 pro připojení vysílačů X-10. Pomocím nějakého vysílače X-10 budou řídicí signály přenášeny prostřednictvím stávajících rozvodů 230V k příslušným přijímačům X-10. Zařízením X-10 lze ovládat různá zařízení, např. osvětlení, zásuvky, motory, topení atd. Systém ORBIT-PRO podporuje připojení 8-mi i 16-ti kanálových vysílačů X-10.

Digitální komunikátor/ režim "Následuj mne"

Ústředna ProSYS obsahuje na základní desce digitální komunikátor se všemi běžnými přenosovými formáty včetně ADEMCO Contact ID a SIA. Komunikace je možná až na 3 telefonní čísla a je možno naprogramovat až 8 identifikačních čísel účastníka (pro každý podsystém zvlášť).

Zvláštní funkcí komunikátoru je mód "následuj mne", což je vlastně komunikátor, který volá na běžné telefonní přístroje a různými tónovými signály oznamuje poplach v objektu (vloupání, požár). Telefonní čísla této funkce si nastavuje uživatel (až 8 telefonních čísel). V případě rozdělení do podsystémů lze přidělit každému podsystému oddělené telefonní číslo. Jako doplněk lze instalovat hlasový modul, který umožňuje nahrání 3 krátkých hlasových zpráv místo základních tónů. Tímto je ústředna vybavena nejen plnohodnotným digitálním komunikátorem, ale i plnohodnotným "hlasovým" komunikátorem.

Digitální komunikátor může být naprogramován na "dávkový" mód, kdy méně důležité události (např. aktivace / deaktivace) jsou ukládány do paměti a po určené době jsou odeslány najednou. Komunikátor je dále vybaven pravidelným testem spojení společně s přenosem vstupu a odchodu z programovacího režimu.

Systém ProSYS umožňuje funkci "pager" v módu "následuj mne". Pokud j tato funkce naprogramována, systém ProSYS může zasílat zprávy na číselné nebo alfanumerické

(textové) pagery uživatele (zařízení "operátor"). Zprávy jsou aktivace / deaktivace podsystemu a poplachové zprávy.

Rozšířený hlasový modul

Rozšířený hlasový modul poskytuje hlasové informace o stavu vašeho systému ProSYS a povoluje použití vzdáleného telefonu s tónovou volbou (DTMF) ve funkci klávesnice, spolupracujícího s daným systémem. Pokročilý digitální hlasový modul je možno používat v následujících situacích:

Když nastane nějaká událost, jako je spuštění poplachu, bude vás pokročilý digitální hlasový modul informovat o bezpečnostní situaci, jako je vniknutí narušitele, nebo požár. Zavolá vás a přehraje vám předem nahrané oznámení události. Pak můžete událost potvrdit a dálkově se systémem manipulovat.

Dálkově ovládaný provoz systému zahrnuje :

- Aktivaci a deaktivaci podsystemu

- Přemostění zóny

- Aktivaci a deaktivaci UO

- Změna čísel "Následuj mne"

- Použití funkce "Poslech a hovor", která vám umožňuje poslouchat zvuky ze střeženého prostoru a přenášet hovor do daných prostor, pokud je to nutné.

Tamper skříně

Tamper skříně je vstup (NC – normálně sepnutý) pro kovovou skříň, který chrání obě její strany. Jestliže se skříň otevře nebo odstraní ze zdi, tamper se rozpojí a spustí poplach.

Tamper sirény

Tamper sirény je vstup, který je zakončen koncovým rezistorem (EOL). Jestliže se vedení přeruší nebo zkratuje, spustí se poplach.

Rozšiřující modul přídatného zdroje

Ačkoli hlavní panel ProSYS má výstup napájení pro připojená zařízení 600mA (900mA pro sirénu), nemusí to stačit k napájení několika přídatných modulů a detektorů. Proto systém ProSYS umožňuje přidat až osm přídatných napájecích zdrojů na sběrnici, z nichž každý má AC napájení (transformátor) a samostatný akumulátor.

Každý zdroj má výstup pro napájení 12V / 1,5A nebo 3A (výstup pro stálé napájení i výstup spínaného napájení), samostatný výstup pro sirénu nebo reproduktor a samostatný vstup pro antisabotážní smyčku TAMPER. Po datové sběrnici vysílá každý zdroj informaci o stavu AC napájení, stavu akumulátoru, výpadku stejnosměrného napájení, přerušení obvodu pro sirénu nebo reproduktor či rozpojení smyčky TAMPER.

Rozšiřující modul kontroly vstupu

Jednou z vlastností systému ProSYS je jeho integrace se systémem kontroly vstupu. Může být připojeno maximálně osm modulů kontroly vstupu, celkem 16 čteček (každý modul podporuje max. dvě). Čtečky mohou pracovat na různých principech: magnetické, bezdotykové, čtečky čárového kódu, dotekové a/nebo Weigand. Celkový počet uživatelů může být až 999 a v každém modulu je možno uložit až 1000 "transakcí" (událostí).

Časové plánování

V systému jsou vnitřní hodiny, což umožňuje naprogramovat činnost systému na určitou hodinu ve vybraných dnech v týdnu, nebo na určitou dobu v průběhu následujících 24 hodin nebo během období pracovního volna.

K provozním činnostem systému patří:

Časové plánování aktivace a deaktivace (jednoho nebo několika podsystémů).

Časové plánování automatického zapínání programovatelných výstupů .

Zábrana uživatelům v deaktivaci v průběhu předem stanoveném období.

Zaznamenávání událostí

Systém ProSYS může ukládat informace až o 999 významných událostech, včetně aktivace, deaktivace, přemostění, poplachů, poruch, obnovení provozu a resetů. Tyto události se zaznamenávají v pořadí podle data a času a také podle zón, podsystémů, oblastí, uživatelských kódů, klávesnic aj. V případě potřeby je možno takové události zobrazit na klávesnici LCD, nebo si je může stáhnout instalační firma el. zabezpečovacích systémů pomocí software „upload/download“ a vytisknout pro další analýzy.

Modul pro připojení tiskárny

Modul tiskárny, je projektovaný jako rozhraní mezi rozšiřující čtyřvodičovou sběrnici systému ProSYS a paralelní tiskárnou typu Centronics, umožňuje tisk všech významných událostí v systému jak se objevují, včetně informací o kontrole vstupu, bude-li použita. Ke každé události se zaznamenává datum, čas a příslušný podsystém a uživatel.

Kabel adaptéru sběrnice

Se sestavou kabelu adaptéru sběrnice (RP296EBA) a počítače je možno se připojit přímo k systému ProSYS a používat ji k operacím „upload/download“.

Modul přenosu programu

Modul přenosu programu je malá deska plošných spojů s pamětí EEPROM, na které lze uložit a uchovat program z ústředny ProSYS. Tento program může být "kopírován" do jiných ústředen ProSYS a tam dále modifikován, případně může modul sloužit jako záložní kopie naprogramování konkrétní ústředny. Program uložený v modulu lze kdykoliv přepsat. Modul k uchování údajů nepotřebuje žádné napájení. Dalším použitím tohoto modulu je vytvoření několika "šablon" pro typické případy instalace (např. rodinný dům, kanceláře, obchod), které pak slouží k rychlému základnímu naprogramování ústředny, které pak lze jednoduše doplnit přes klávesnici LCD.

Automatická instalace

Aby instalace byla rychlá a snadná, provádí systém automatickou instalaci modulů připojených ke sběrnici. Tento systém hledá moduly tak, že automaticky ověří jejich připojení a provoz pomocí funkce skenování sběrnice a vyzve uživatele, aby každé připojení modulu schválil. Automatická instalace proběhne samočinně po provedení základního nastavení, nebo je možno ji provést manuálně.

Vestavěné testy systému

S ProSYS má vestavěnu funkci "watchdog", což jsou automatické testy systému, kdy ústředna podá zprávu, jakmile se vyskytnou nějaké chyby. ProSYS má také "maintenance" mód, což jsou testy ovládané instalačním technikem nebo uživatelem. Tyto testy umožní prověřit činnost jednotlivých komponentů a kvalitu komunikace po sběrnici s těmito komponenty. O výsledcích testu podává zprávu na displeji LCD klávesnice, nebo prostřednictvím up/downloadu. Důležitý je především test komunikace po sběrnici. Údaje o komunikaci se zobrazují v %, a to pro každý komponent zvlášť. Výsledek testu méně než 100% může být zapříčiněn špatnou instalací kabelových vedení, nekvalitními spoji ap. Tímto testem lze včas odhalit problémy na sběrnici a předejít tak pozdějším falešným poplachům a poruchám zařízení.

ProSYS má také "walk test", který je schopna provádět jedna osoba. Test umožní uživateli nebo instalačnímu technikovi přezkoušet funkci jednotlivých detektorů. Při provádění toho testu vydává klávesnice akustický signál při každém narušení zóny, zároveň je narušení zapsáno do paměti testu a průběh testu bude zobrazen na klávesnici (LCD), ze které byl test spuštěn.

Redukce falešných poplachů

Aby se zabránilo falešným poplachům, je systém ProSYS vybaven různými programovatelnými vlastnostmi, včetně: párování zón, omezená znovuoaktive ("swinger shutdown"), akusticky i opticky signalizovaný příchodový a odchodový čas, ověření požárního poplachu, zpoždění komunikátoru před přenosem informace o poplachu, zóna posledního východu, možnost zrušení přenosu zprávy z komunikátoru, „double knock“ (dvojitá hrana), „soak test“, a „exit terminator zone (ukončení odchodu)“.

Nouzová aktivace

Pokud je tato funkce aktivována, bude možno systém aktivovat do režimu střežení i v případě, že budou některé zóny otevřeny. Pokud je "nouzová" zóna otevřena, kontrolka "připraven" bude blikat a zóna bude automaticky přemostěna po uplynutí odchodového času. Jakmile je zóna uzavřena během doby aktivace, bude automaticky zrušeno přemostění a zóna bude opět plnit poplachovou funkci.

Kapitola 2: Montáž a zapojení hlavního panelu

Tato kapitola se týká prvních dvou kroků postupu instalace systému ProSYS . Jsou to tyto kroky:

Krok 1: Montáž hlavního panelu, viz následující text

Krok 2: Zapojení hlavního panelu , strana 2-3

Krok 1: Montáž hlavního panelu

Hlavní panel systému ProSYS se dodává v kovové skříni . Skříň upevněte na zeď pomocí potřebných součástí, jak je uvedeno níže.

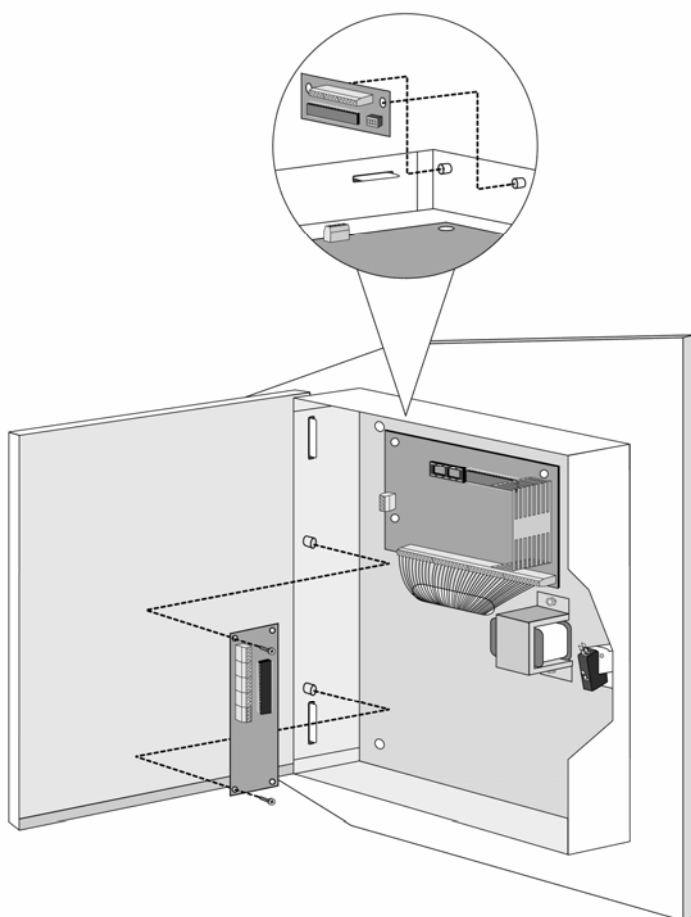

Obr. 2-1: Montáž hlavního panelu

Místo instalace by mělo mít tyto vlastnosti:

Suché prostředí

Poblíž rozvaděče 230V

S dobrým uzemněním

V dosahu telefonní linky

Bezpečnostní opatření

Při montáži hlavního panelu je třeba respektovat následující bezpečnostní opatření :

Když se hlavní panel připojí k napájení, je na hlavní desce střídavé napětí. Abyste se vyhnuli riziku úrazu elektrickým proudem, odpojte před započítím servisu veškeré napájení (transformátor a baterie) a telefonní linku. Za žádných okolností by střídavé napětí nemělo být připojeno k jinému PCB (plošnému spoji), než ke svorkovnici.

Pro připojení střídavého napětí musí být součástí instalace snadno přístupné odpojovací zařízení (jistice).

Systém ProSys mohou instalovat a programovat pouze osoby a firmy, které mají oprávnění pro montáž elektrických zařízení (připojení na 230V) a pro montáž bezpečnostních systémů. Současně systém musí být namontován a naprogramován v souladu s platnými předpisy a normami.

Abyste zabránili riziku požáru, vyměňujte pojistky za pojistky stejného typu a kapacity . Jestliže použijete novou baterii nesprávného typu, hrozí riziko exploze. Staré baterie likvidujte podle náležitých instrukcí. (Hlavní panel byl vyprojektován tak, aby pracoval s akumulátorem 12V,17 Ah, který plní funkci zálohy za hlavní napájení.

Svorky transformátoru nespojujte nakrátko. Spálily by se vnitřní pojistky. Transformátor se musí připojit do zásuvky 230 V~, 24h, kterou neovládá jiný vypínač než schválené zařízení nadproudové ochrany. .

Hlavní panel má obvod nabíjení baterie chráněný proti přepólování, ale déle trvající nesprávné připojení baterie k hlavnímu panelu povede k poruše. Napájení by se nemělo zapínat, dokud nebudou provedena všechna připojení a zkontrolována jejich správnost.

Vybití statické elektřiny

Věnujte pozornost požadavku, že je důležité vybití statický náboj, který se mohl nahromadit na vašem těle předtím, než se dotknete nějakého obvodu. Abyste se vybili, dotkněte se uzemnění. (Rovněž viz *Jak dosáhnout dobrého uzemnění v Kapitole 2 , Montáž a zapojení hlavního panelu*)

Dodržování místních předpisů

Dodržujte místní předpisy, týkající se ochrany proti požáru, elektrické instalace, hlučnosti a instalace bezpečnostních systémů.

Jak se dosáhne dobrého uzemnění?

Uzemnění je stupeň ochrany proti blesku a indukovaným přechodným jevům pro nějaké elektronického zařízení, u kterého tyto jevy mohou způsobit přechodné nebo trvalé selhání. Za ideální "uzemnění" je považována jednotná zemnicí svorka v rozvaděči (měděná) a uzemňovací tyč nebo deska zapuštěná do země. Každé chráněné zařízení (jeho uzemňovací svorky) je pak elektricky spojeno s touto svorkou.

Protože tento postup je ve většině případech nemožný, může být alternativní uzemnění provedeno uchycením ke kovové vodovodní trubce (studená voda). Ověřte si, že trubka je kovová po celé její délce, protože v současné době se pro nové instalace a pro rekonstrukce používají vodovodní trubky z PVC. Nepoužívejte vodovodní trubku s teplou vodou, protože může být zapojena přes ohřívač, který není uzemněný.

V nových elektrických instalacích se již používá 3-vodičového rozvodu, kdy lze zemní vodič připojit na příslušnou svorku.

Pro připojení uzemnění používejte co nejkratší vodiče dostatečného průřezu. Kabel je nejlépe vést v elektroinstalační trubce nebo v instalačním korytu společně s ostatním elektrickým rozvodem.

Zemní kabel nesmí být ohýbán v ostrém úhlu, pokud je nutné kabel ohnout, je třeba dodržet poloměr ohybu alespoň 20cm.

V případě pochybností se ohledně kvalitního uzemnění poradte s odborným elektrotechnikem.

Krok 2: Zapojení hlavního panelu

Tento krok vysvětluje postupy zapojení, které je nutno provést když připojujeme hlavní panel:

Zapojení hlavního panelu , strana 2- 4

Připojení detektorů k zónám (svorky zón, Z1 až Z8), strana 2- 5

Připojení napájení připojených zařízení, strana 2- 7

Připojení sirén, strana 2- 7

Připojení tamperu sirény, strana 2- 7

Připojení tamperu skříně, strana 2- 8

Připojení externích spouštěných zařízení, strana 2- 8

Nastavení konektoru J10, strana 2- 9

Připojení k uzemnění , strana 2- 10

Připojení telefonní linky, strana 2- 11

Připojení ke konektoru sběrnice (J1, J5 nebo J8), strana 2- 11

Nastavení propojky J2 DEFAULT, strana 2- 11

Nastavení konektoru J3, strana 2- 11

Připojení konektoru J4 SIG IN, strana 2- 11

Připojení volných přívodů, strana 2- 11

Připojení střídavého napájení, strana 2- 12

Připojení konektoru J6, strana 2- 12

DŮLEŽITÉ: Před elektrickým připojením hlavního panelu se ujistěte, že připojení k elektrickému napájení, síti nebo baterii, je vypnuté .

Zapojení hlavního panelu

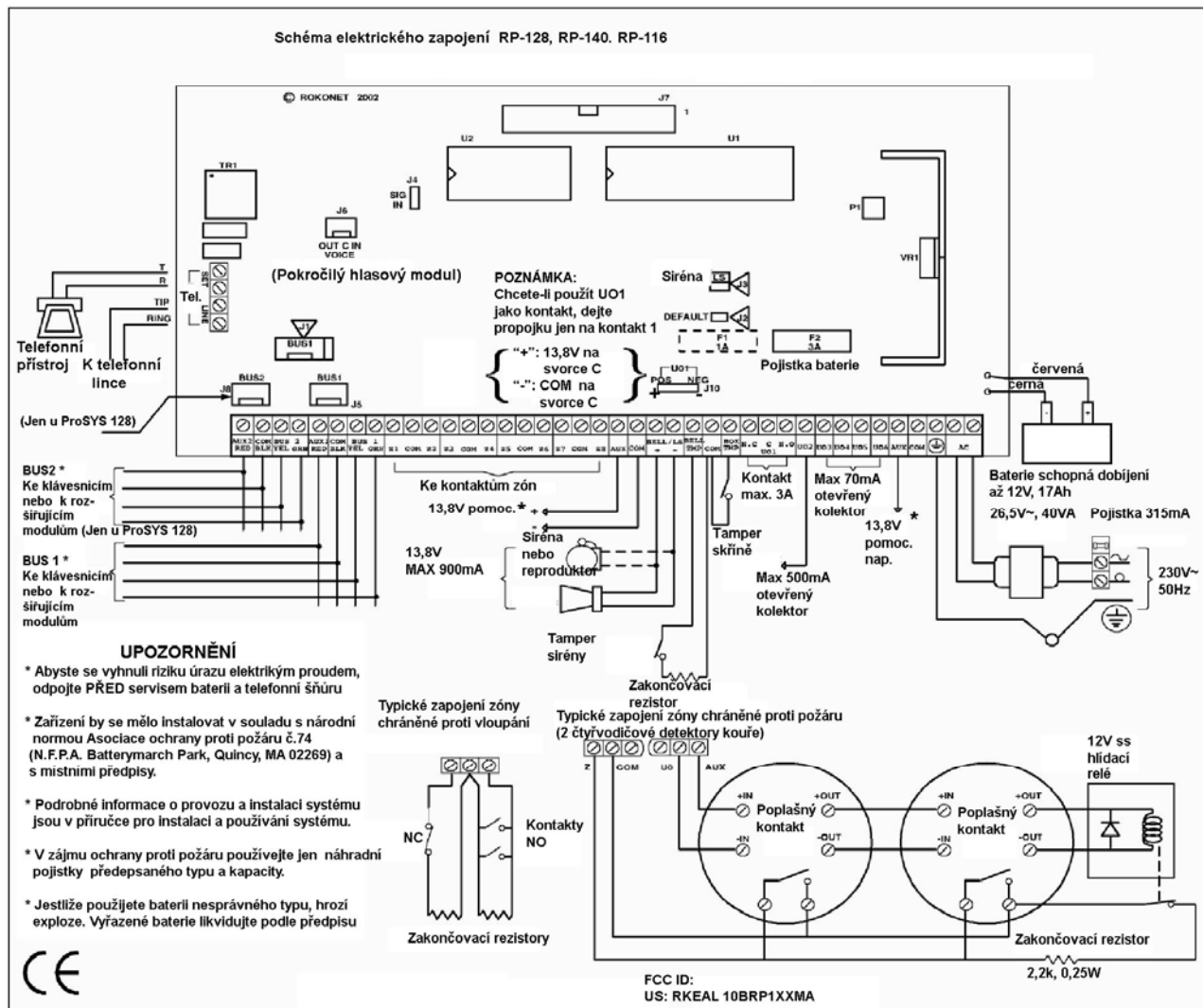

Obr. 2-2: Schéma zapojení hlavního panelu

Druhá sada čtyř svorek na levé straně hlavního panelu odpovídá rozšiřující sběrnici. Tyto svorky umožňují připojení klávesnic a rozšiřujících modulů.

Připojuje se svorka ke svorce pomocí barevně označených vodičů, následujícím způsobem:

Svorka sběrnice	Popis
červená AUX	Napájení +12V pro rozšiřující moduly sběrnice
černá COM	Černá 0V společná pro rozšiřující moduly sběrnice
žlutá BUS	Žlutá – připojení "DATA" pro rozšiřující moduly sběrnice
zelená GRN	Zelená - připojení "DATA" pro rozšiřující moduly sběrnice

Abyste zabránili možnému poklesu napětí vzhledem k tomu, že je připojeno několik klávesnic a dlouhá vedení, použijte kvalitní 4-vodičový kabel o správném průřezu (viz tabulku průměrů vodičů v *Kapitole 1, Úvodní informace o systému ProSYS*).

Vedení vodičů umožňuje paralelní připojení ke kterémukoli bodu podél vedení (viz Obr. 2-3 níže). Maximální přípustná délka trasy kabelu je 300 m (1000 stop) pro všechny větve sběrnice .

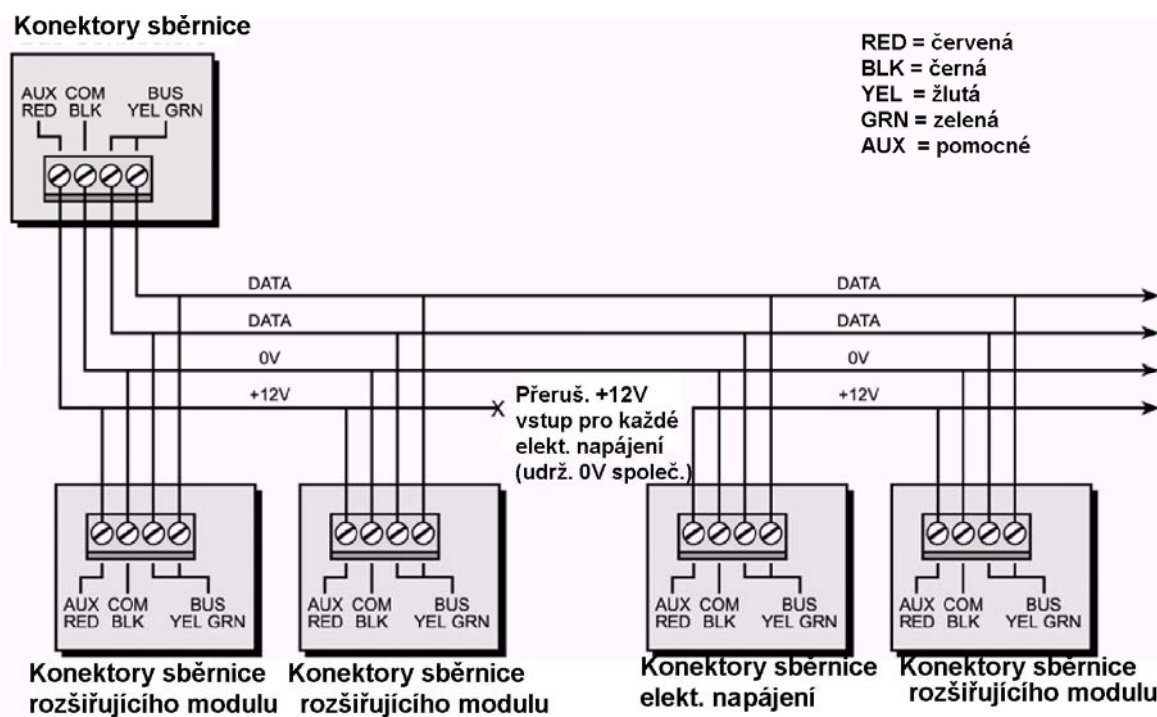

Obr. 2-3: Čtyřvodičová datová sběrnice



POZNÁMKY:

U typů ProSYS 16 a ProSYS 40 je jen jedna sběrnice, která může být připojena ke svorkovnici BUS nebo k jedné ze dvou zástrček BUS 1 (J1 a J5).

U systému ProSYS 128 je rovněž sběrnice BUS 2, která je oddělená od BUS 1. Můžete připojit svorkovnici BUS 2, nebo zástrčku BUS 2 (J8). Navíc, jestliže je jedna sběrnice ve zkratu, nebo nastal jakýkoli problém které způsobil přerušení dat BUS, bude druhá sběrnice pokračovat v normálním provozu.

Připojení detektorům k zónám (Svorky zón Z1 až Z8)

➤ Připojení detektorů k zónám:

1. Pomocí vodičů můžete "napevno" připojit 8 zón – krouceným párem vodičů, nebo 4-vodičovým kabelem.
2. Každou zónu připojte ke správné svorce Zone (Z) a k ní přiřazené svorce COM. Každý pár zón sdílí nějakou svorku COM. Např. Z1 a Z2 sdílejí jednu svorku COM, Z3 a Z4 také jednu, atd.



POZNÁMKY:

Doporučuje se abyste používali zakončovací rezistor na vzdálenějším konci každé drátově připojené zóny (dodává se 16 rezistorů).

Pro zónu s tamper kontaktem můžete použít rezistory pro dvojité zakončení, abyste si ušetřili vodiče pro připojení k hlavnímu panelu (viz Obr. na straně 2-6).

3. Nevyužité zóny zakončete na hlavním panelu.
4. Připojte napájení k detektorům, jak je to popsáno v části *Připojení napájení připojených zařízení*, strana 2- 7.

Následující schéma ilustruje různá možná zapojení zón:

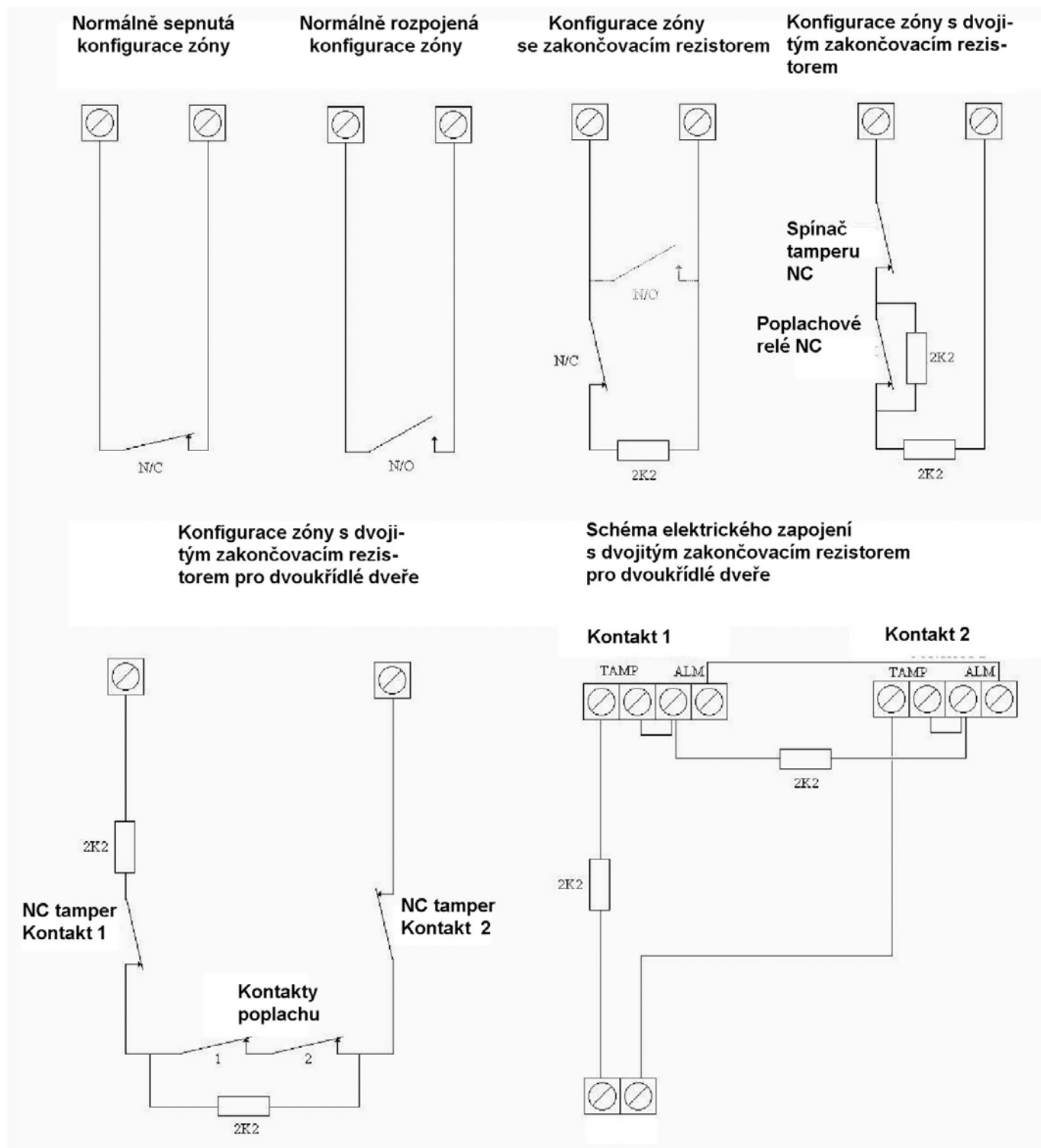

Obr. 2-4: Schéma zapojení zón

Připojení napájení připojených zařízení

➤ Připojení napájení připojených zařízení:

K napájení detektorů PIR, použijte svorky **Auxiliary Power AUX (+) COM (-)** (4-vodičový typ). To platí i pro detektory kouře, detektory tříštění skla a/nebo jakákoli jiná zařízení, která potřebují napájení 12Vss.



POZNÁMKY:

Celkový proud, odebíraný ze svorek **AUX**, by neměl překročit 600mA.

Chcete-li připojit 4-vodičový detektor kouře, nebo zařízení které vyžaduje reset po alarmu, připojte jej na svorky pro napájení **AUX** a **UO** (Informace o elektrickém připojení detektoru kouře viz obr. 2-2 na straně 2-4). Nezapomeňte definovat **UO** jako spínaný výstup napájení (viz parametr "**Switch AUX**" v kapitole 5, *Používání menu instalačního programování*).

Navíc je třeba, abyste při připojování 4-vodičového detektoru kouře dodržovali pokyny pro zapojení, zmíněné v předcházející části, i jakékoli místní předpisy, týkající se detektorů kouře.

Abyste zabránili možnému poklesu napětí vlivem délky vedení a odebíraného proudu, ujistěte se že používáte vodiče o dostatečném průřezu (viz tabulka průřezů vodičů, kapitola 1, *Úvodní informace o systému ProSYS*).

Když používáte mnoho zařízení připojených k napájení a potřebujete zvýšit kapacitu napájení, můžete použít moduly přidavných zdrojů (viz *Zapojení modulů přidavných zdrojů, Kapitola 3, Instalace externích modulů a zařízení*).

Jestliže jsou výstupy napájení pro připojení zařízení přetížené (více než 600mA) a jsou vyřazené z provozu, musíte odpojit všechny zátěže od výstupů na dobu alespoň 10s předtím, než znovu připojíte nějakou zátěž k těmto výstupům.

Připojení sirén

➤ Jak se připojí sirény:

1. Připojte vhodný vodič k vnitřním zdrojům zvukové signalizace uvnitř budovy (elektronická siréna nebo reproduktor).
2. Ujistěte se, že jste dodrželi správnou polaritu při připojování elektronické sirény (sirén) a stejnosměrných zvukových zařízení.



VAROVÁNÍ:

Abyste se vyhnuli problémům v obvodu sirény, **není-li** připojen žádný vnitřní zdroj akustické signalizace, použijte místo něho rezistor 2200Ω.



POZNÁMKA:

Je důležité správně umístit propojku pro sirénu / reproduktor **BELL/LS Jumper (J3)**. Poloha závisí na typu vnitřního zdroje akustické signalizace.

3. Pro reproduktor bez zabudovaného zdroje zvuku umístěte propojku **J3** tak, aby **spojovala** oba kontakty. Hlavní panel generuje nepřerušované kolísající napětí pro potřebu signalizace alarmů "panika", nebo "vloupání" a přerušované kolísající napětí pro signalizaci alarmu „požár“.
4. Pro sirénu nebo zvonek se zabudovaným zdrojem zvuku umístěte propojku **J3** tak, aby **nespojovala** oba kontakty. Při alarmu „panika“ nebo „vloupání“ bude na svorkách zdroje zvukové signalizace napětí 12VDC. Při požárním alarmu to bude pomalu kolísající napětí.

Připojení tamperu sirény

➤ Jak se připojí tamper sirény:

Připojte tamper sirény ke svorkám **BELL TMP** a **COM** na hlavním panelu, jak je to uvedeno na Obr. 2-2 na str. 2-4.

Připojení tamperu skříně

➤ Jak se připojí tamper skříně:

Připojte tamper skříně ke svorkám **BOX TMP** a **COM** na hlavním panelu, jak je to uvedeno na Obr. 2-2 na str. 2-4. Viz též níže uvedené schéma .

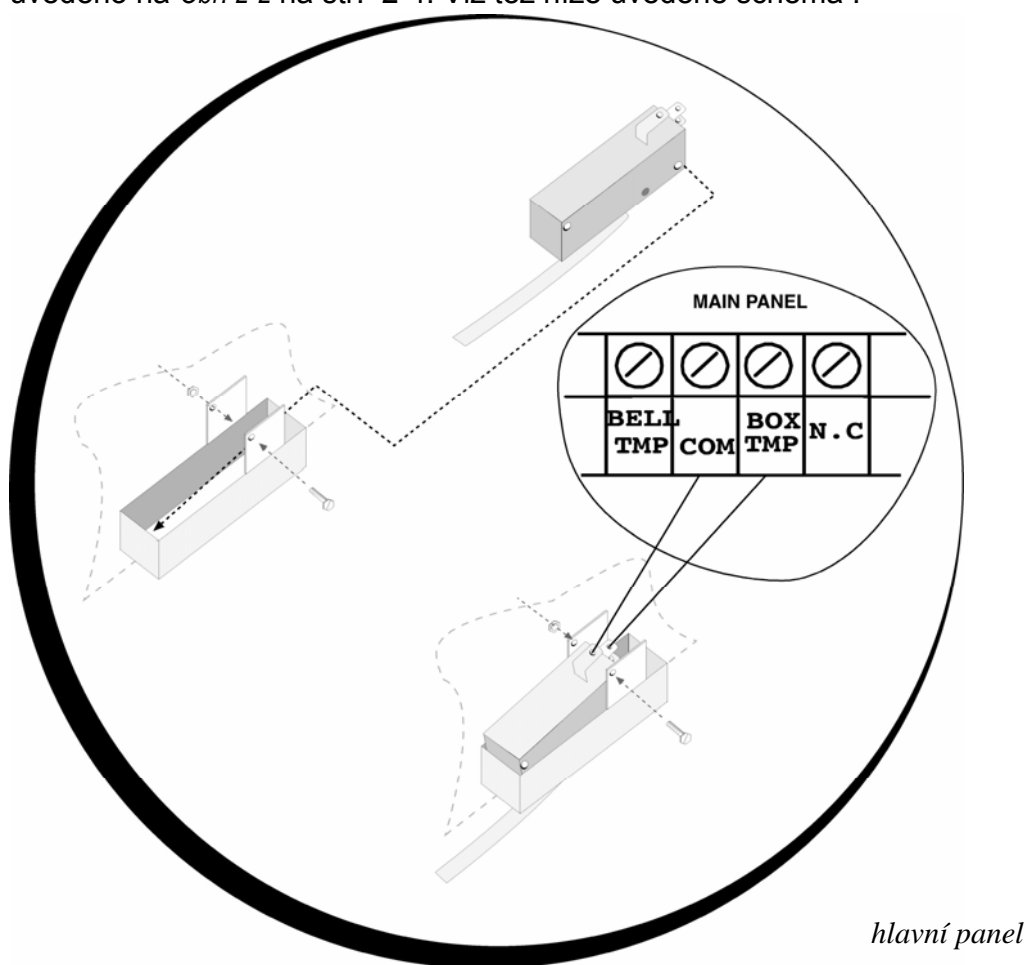

Obr. 2-5: Připojení tamperu skříně

Připojení externích spouštěných zařízení

➤ Jak připojit externí spouštěná zařízení:

Připojte externí spouštěná zařízení, která chcete aktivovat, k výstupům UO1-UO6, následujícím způsobem:

UO2-UO6: Připojte kladný spoj zařízení k **AUX (+)** a záporný ke svorce UO's (-).

UO1: Viz pokyny pro konektor J10, uvedené v další části. Další podrobnosti viz *Kapitola 3, Instalace externích modulů a zařízení.*

Nastavení konektoru J10

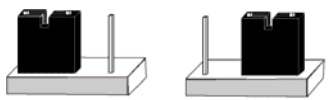

POS

NEG

Obr. 2-6: Nastavení konektoru J10

UO1: výstup RELÉ (zatížitelnost 3 A). Určen především pro připojení sirény. Pro nastavení charakteru tohoto výstupu použijte propojku J10 umístěnou poblíž výstupu U01 na desce ústředny. Možnosti nastavení jsou následující:

Pozitivní (POS): Při poloze propojky J10 na POS, je na svorku „C“ automaticky přivedeno napájecí napětí 13.8V.

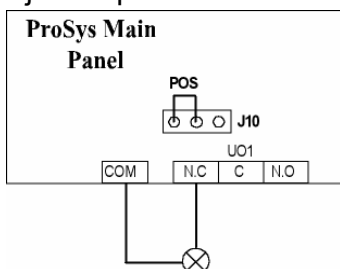

ProSYS Main Panel = hlavní panel systému ProSYS



POZNÁMKA:

Maximální proud pro UO1 a pro sirény by převýšit 900mA.

Negativní (NEG): Při poloze propojky J10 na NEG, je na svorku „C“ přiveden nulový potenciál (COM) napájení.

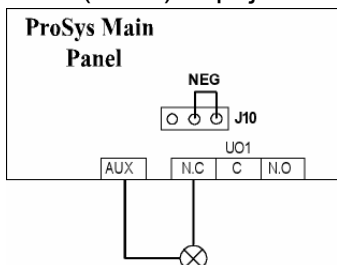

ProSYS Main Panel = hlavní panel systému ProSYS

Bezpotenciálový: Pokud není propojka J10 umístěna do žádné polohy, není na výstupní kontakty přiveden žádný potenciál a výstupní kontakty mohou být libovolně zapojeny.

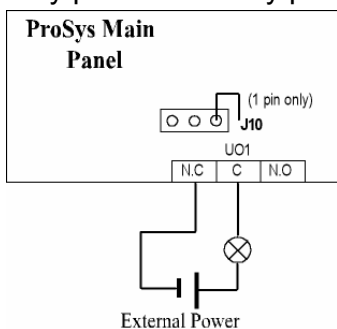

ProSYS Main Panel = hlavní panel systému ProSYS

External Power = externí napájení

1 pin only = jen jeden kontakt

Připojení k uzemnění (zemi)



➤ Jak se provede připojení k uzemnění (zemi):

Kovovou skříň a její dveře připojte k uzemnění tak, jak je to uvedeno níže na schématech. Viz též *Jak se dosáhnout dobrého uzemnění?*, strana 2-2.



DŮLEŽITÉ:

Připojení k zemi musí být provedeno podle místní platné vyhlášky.

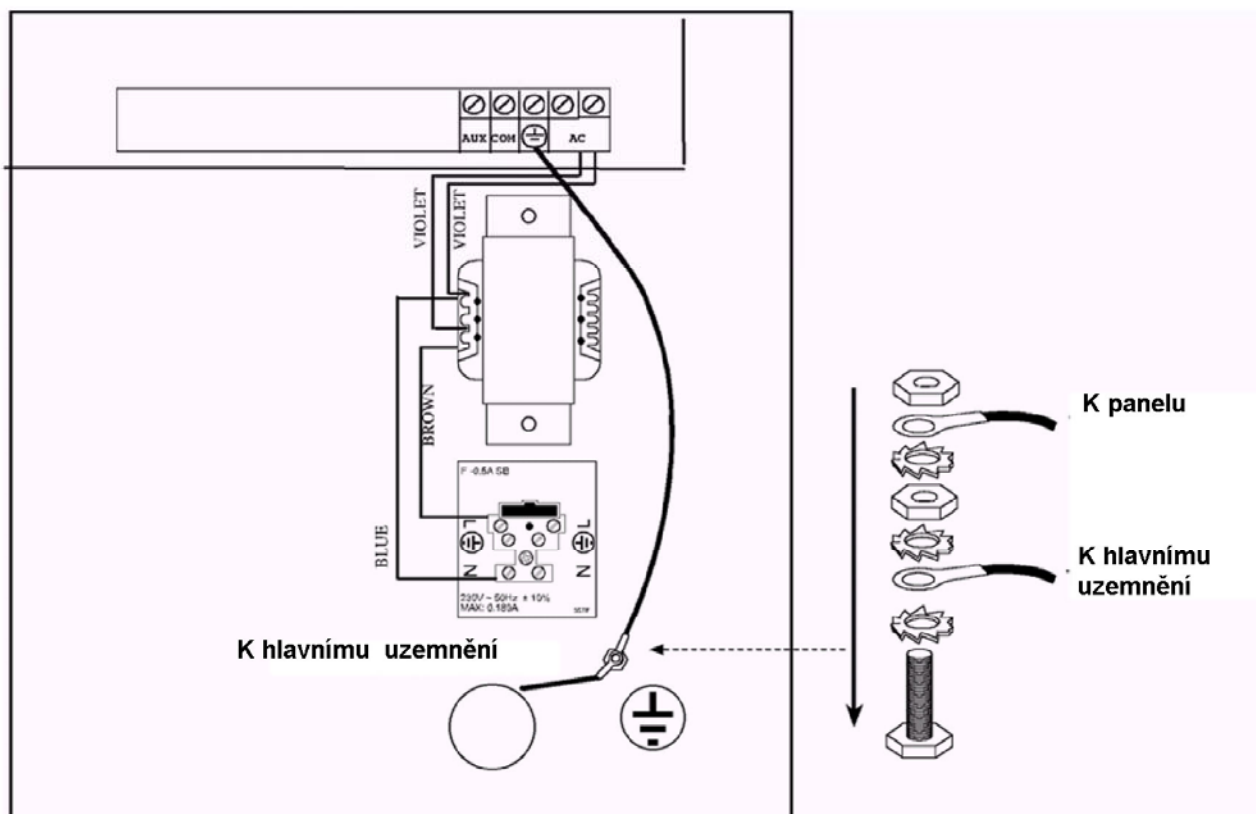

Obr. 2-7: Uzemnění kovové skříně

Obr. 2-8: Uzemnění dveří kovové skříně

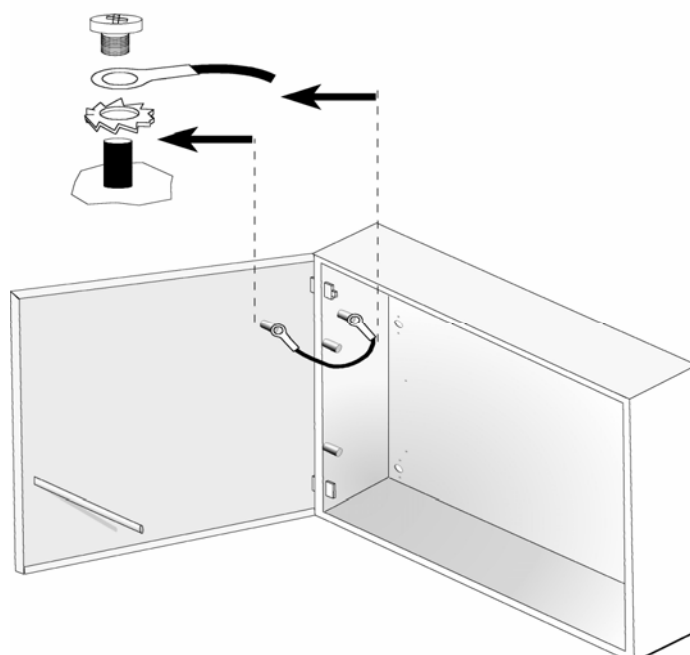

Připojení telefonní linky

Tato vedení se obvykle odvozuje od nějakého nainstalovaného konektoru RJ31X.

➤ Jak se připojí telefonní linka:

1. Přicházející telefonní linku připojte ke svorkám **LINE** na hlavním panelu.
2. Telefon umístěný uvnitř střeženého areálu připojte ke svorkám **SET**.

Připojení ke konektoru sběrnice (J1, J5, nebo J8)

Použijte konektor sběrnice se čtyřmi piny ke snadnému připojení kabelu adaptéru sběrnice (RP296EBA), nebo kartu přenosu paměti – v závislosti na tom jaký model ProSYS máte:

ProSYS 16 – zástrčka J1 (BUS1)

ProSYS 40 – zástrčka J5 (BUS1)

ProSYS 128 – zástrčka J8 (BUS 2)

Nastavení propojky J2 DEFAULT

Umístěte propojku DEFAULT na jeden kontakt konektoru J2, aby se neztratila.



POZNÁMKY:

Neumísťujte propojku DEFAULT na oba kontakty konektoru J2, protože by to mohlo ovlivnit programování.

Umístění zástrčky propojky DEFAULT na oba kontakty konektoru J2 se používá když chceme obnovit základní nastavení z výroby, pokud jde o programování hlavního panelu. (Viz *Kapitola 4, Programování systému ProSYS*), nebo při instalačním programování pomocí modulu pro přenos programu (viz *Kapitola 6, Použití PTM*).

Nastavení konektoru J3

Za provozu určuje propojka J3 zda se bude spouštět nějaká siréna nebo reproduktor. Jestliže se spouští reproduktor, hlavní panel generuje nepřerušované nebo přerušované kolísající napětí, v závislosti na typu poplachu. Když je zapojena siréna, nebo elektrická siréna, produkuje hlavní panel nepřerušované stejnosměrné napětí 12V, nebo pomalu pulzující napětí, v závislosti na typu poplachu. Viz *Elektrické připojení sirén*, strana 2- 7, kde jsou další podrobnosti.

Připojení konektoru J4 SIG IN

Hlasový konektor J4 SIG IN umožňuje přenos audio dat mezi hlasovým modulem a telefonickým vedením. Viz *Příručka uživatele hlasového modulu*, kde jsou další podrobnosti týkající se používání hlasového modulu.

Připojení volných přívodů

Mějte po ruce záložní akumulátor (obvyklé parametry jsou - 12V ss, 17 Ah), ale ještě jej nepřipojujte.

Připojení střídavého napájení

➤ Jak se připojí střídavé napájení:

1. Připojte 230V~ ke vstupní svorkovnici síťové pojistky (typ "pomalá", 315 mA) v souladu s ČSN.
2. Upevněte síťovou šňůru střídavého napájení ke kovové skříni pomocí svorek.



DŮLEŽITÉ:

Ještě **nezapínejte** síťové napájení.

Ujistěte se, že fáze prochází pojistkou. Průřez vodičů nesmí být menší než 0.75mm² (č. 18 AWG).

Připojení konektoru J6

Konektor J6 se používá ke spojení rozšířeného hlasového modulu se systémem ProSYS.

➤ Jak se připojí konektor J6:

Připojte hlasový modul ke konektoru **VOICE** (J6) na hlavním panelu pomocí kabelu, který je součástí dodávky. Přes tento konektor se přenáší signály z hlasového modulu do telefonní linky v průběhu dálkové komunikace a hraje podstatnou roli pro normální provoz hlasového modulu.

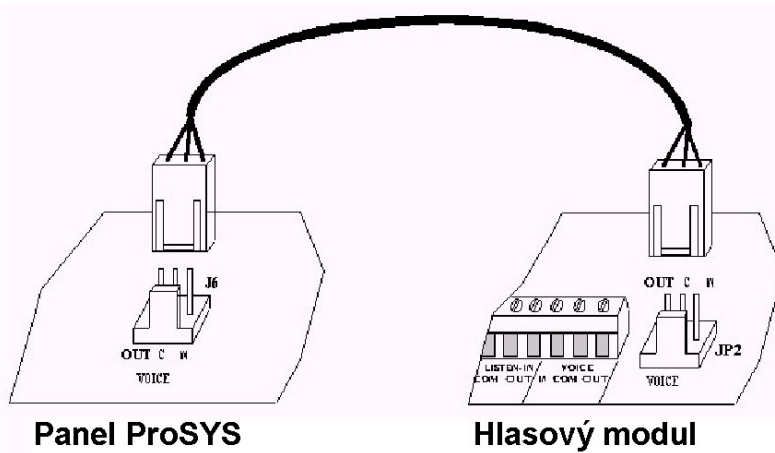

Obr. 2-9: Připojení konektoru J6

Kapitola 3: Instalace externích modulů a zařízení

Tato kapitola popisuje kroky 3 až 5 postupu instalace systému ProSYS:

Krok 3: Identifikace a zapojení klávesnic a rozšiřujících modulů viz níže

Krok 4: Přídavné moduly , str. 3

Krok 5: Připojení napájení, str.8

Krok 3: Identifikace a zapojení klávesnic a rozšiřujících modulů

Tato část vysvětluje jak nastavit jedinečné identifikační číslo k identifikaci každé klávesnice a rozšiřujícího modulu v systému a jak instalovat klávesnici. Jedná se o tyto kroky:

Programování identifikačních čísel zařízení, viz následující text

Instalace klávesnice, str. 2

Programování identifikačních čísel zařízení

➤ Jak programovat identifikační čísla zařízení:

Identifikační čísla (ID) zařízení se nastavují nastavením DIP přepínačů, jak je uvedeno dále:

ID	1	2	3	4
01	VYP	VYP	VYP	VYP
02	ZAP	VYP	VYP	VYP
03	VYP	ZAP	VYP	VYP
04	ZAP	ZAP	VYP	VYP
05	VYP	VYP	ZAP	VYP
06	ZAP	VYP	ZAP	VYP
07	VYP	ZAP	ZAP	VYP
08	ZAP	ZAP	ZAP	VYP
09	VYP	VYP	VYP	ZAP
10	ZAP	VYP	VYP	ZAP
11	VYP	ZAP	VYP	ZAP
12	ZAP	ZAP	VYP	ZAP
13	VYP	VYP	ZAP	ZAP
14	ZAP	VYP	ZAP	ZAP
15	VYP	ZAP	ZAP	ZAP
16	ZAP	ZAP	ZAP	ZAP



Přiřadte stejná identifikační čísla různým kategoriím zařízení (tj. klávesnicím a rozšiřujícím modulům), aby byla přiřazena do systému.

To znamená že musíte přidělit číslo **01** první klávesnici i **prvnímu** expandéru zóny, **prvnímu** programovatelnému výstupu a **prvnímu modulu přídavného zdroje**. **Druhý** modul v kterékoli z těchto kategorií dostane číslo **02**. Každá typová řada rozšiřujících modulů má tak svoji řadu ID čísel (adres).

Do systému je možno přidat až 16 klávesnic s čísly od **01** do **16**. K systému je dále možno přidat až 8 zařízení jiných typů, které budou mít čísla **01** až **08**.

Obr. 3-1: Nastavení DIP přepínačů

Instalace klávesnice

➤ Postup instalace klávesnice:

- 1. Otevřete víko klávesnice:** Odstraňte zadní část víka klávesnice a pomocí šroubováku zatlačte na západky, abyste zadní kryt od klávesnice oddělili. Dávejte pozor, abyste se nedotkli obvodů kláves, tvořících klávesnici .
- 2. Nastavte DIP přepínače:** Naprogramujte identifikační číslo nastavením DIP přepínačů podle tabulky, zobrazené na *Obr. 3-1* na str. 3-1
- 3.** Nastavení DIP spínačů odpovídá identifikačním číslům (**01** = první klávesnice, **02** = druhá klávesnice, atd.).
- 4. Připojte vodiče sběrnice:** Připojte vodiče vedoucí z příslušných svorkovnic na klávesnici k vhodnému konektoru na svorkách rozšiřující sběrnice hlavního panelu. Spojení jsou od svorky ke svorce a svorky jsou jasně označeny. Vodiče jsou barevně označeny, jak je uvedeno v následující tabulce:

	SVORKY ROZŠÍŘUJÍCÍ SBĚRNICE			
	AUX	COM	BUS	BUS
Barva	RED (červená)	BLK (černá)	YEL (žlutá)	GRN (zelená)

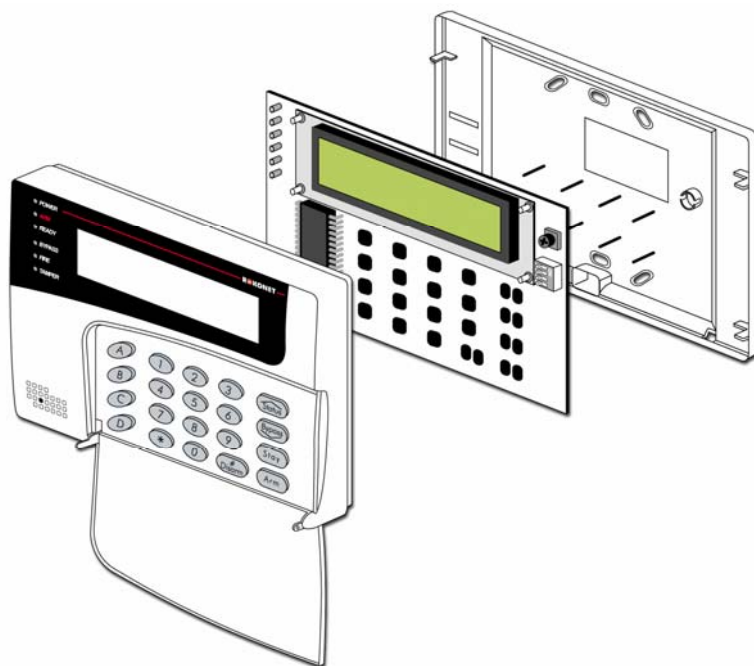

Obr. 3-2: Instalace klávesnice, pohled zepředu



POZNÁMKY :

Na pravé straně klávesnice je trimr (vedle DIP přepínačů), který umožňuje nastavit kontrast LCD displeje. Proto se doporučuje nechat klávesnici otevřenou při připojování napájení, aby bylo možno nastavit displej.

Abychom se vyhnuli možné ztrátě napětí (při zapojení několika klávesnic a dlouhém vedení vodiče), použijte kvalitní čtyřvodičový kabel o vhodné tloušťce (viz tabulka vodičů, *Kapitola 1, Úvodní informace o systému ProSYS*). Maximální celková délka vedení sběrnice je 300m (1000 stop).

- 5. Nastavte spínač tamperu :** Před montáží klávesnice na zeď najděte na zadní straně spínač tamperu a ujistěte se, že je nasměrován vertikálně .
- 6. Vraťte zpět víko:**
Opatrně vraťte zpět tištěný obvod klávesnice v jeho krytu.
Připojte kryt se základnou tak, že zaháknete horní části dohromady, zacvaknete spodek na místo a vrátíte upevňovací sponky na místo.

Krok 4: Přidávání modulů

Tato část vysvětluje jak je možno k systému přidat různé moduly:

- Zapojení rozšiřujících modulů zón, viz níže uvedeno
- Zapojení modulů programovatelných výstupů, str. 4
- Zapojení přidavných zdrojů, str. 6
- Zapojení přidavných modulů, str. 7

Elektrické připojení rozšiřujících modulů zóny

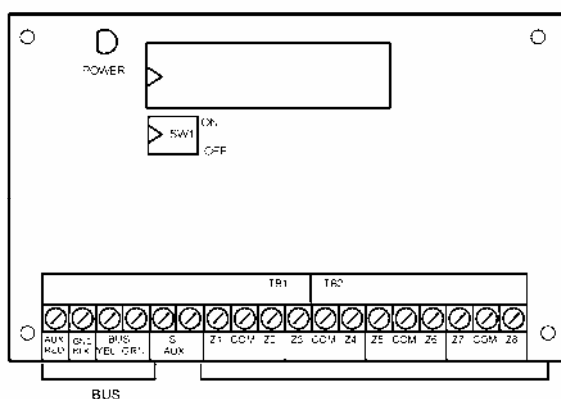

Obr. 3-3: Rozšiřující modul zóny ZE8 (na obrázku je příklad typického připojení)

➤ Postup elektrického připojení rozšiřujících modulů zóny:

1. **Nastavení DIP přepínačů:** Každému rozšiřujícímu modulu zóny přiřadíte jedinečné identifikační číslo nastavením DIP přepínačů, dle Obr. 3-1 na str. 3-1



POZNÁMKA:

Identifikační číslo prvního expandéru zón je **01**, druhého expandéru zón **02**, atd.

2. **Připojte svorky sběrnice:** Připojte první čtyři svorky na levé straně rozšiřujícího modulu zón ke svorce 4-vodičové sběrnice na hlavním panelu:

	SVORKY ROZŠIŘUJÍCÍ SBĚRNICE			
	AUX	COM	BUS	BUS
Barva	RED (červená)	BLK (černá)	YEL (žlutá)	GRN (zelená)

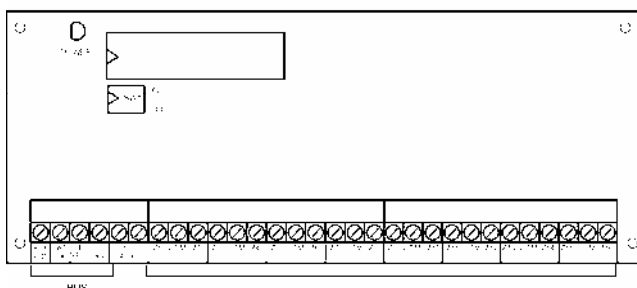

Obr. 3-4: Rozšiřující modul zón ZE16



POZNÁMKY:

Systém ProSYS podporuje paralelní připojení ze kteréhokoli bodu podél vedení (viz Kapitola 2, Montáž a zapojení hlavního panelu).

Celková maximální přípustná délka vodičů sběrnice je 300 m (1000 stop).

3. Připojte svorky zón (expandér pro 8 zón Z1-Z8; expandér pro 16 zón Z1-Z16):
Viz kroky 1 až 3 v odstavci *zapojení detektorů k zónám, Kapitola 2, Montáž a zapojení hlavního panelu.*
4. Připojení napájení připojených zařízení: Viz Krok 4 v odstavci *Připojení napájení k detektorům, Kapitola 2, Montáž a zapojení hlavního panelu.* .

Zapojení modulů programovatelných výstupů

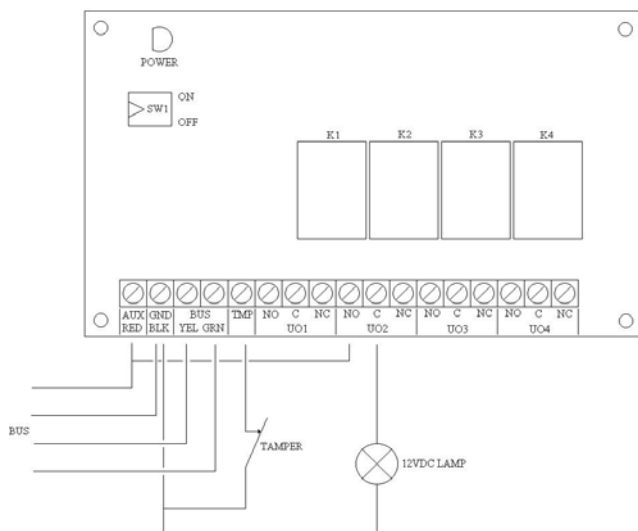

Obr. 3-5: Modul programovatelného výstupu UO4 (ukázka příkladu zapojení UO4)

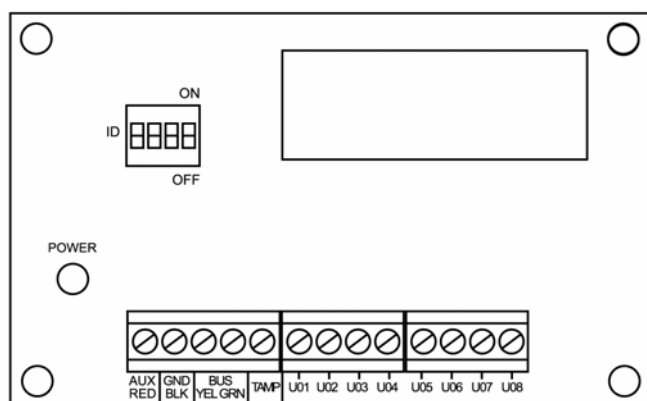

Obr. 3-6: Modul programovatelných výstupů E08

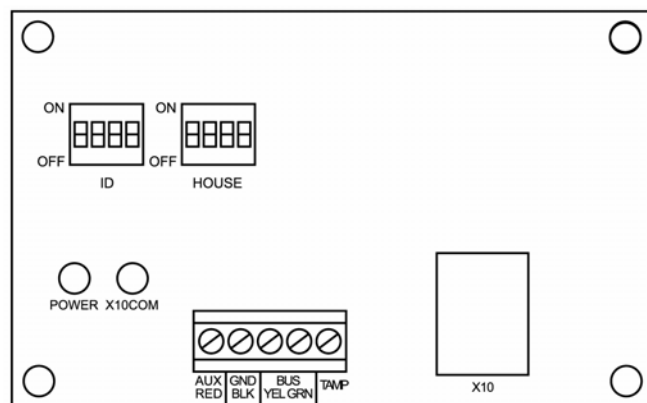

Obr. 3-7: Modul programovatelného výstupu X-10

➤ **Postup připojení modulů programovatelných výstupů:**

- 1. Nastavte DIP spínače:** Každému rozšiřujícímu modulu programovatelných výstupů přiřadte jedinečné identifikační číslo tak, že nastavíte DIP přepínače podle *Obr. 3-1* na str. 3-1.



POZNÁMKA:

Identifikační číslo pro první rozšiřující modul programovatelného výstupu je **01**, pro druhý modul je to **02**, atd. První programovatelný výstup v rozšiřujícím modulu (definovaném jako **01**) bude vždy programovatelný výstup **07** (prvních 6 výstupů je na základní desce ústředny!).

- 2. Připojte svorky sběrnice:** Následujícím způsobem připojte první čtyři svorky na levé straně rozšiřujícího modulu programovatelných výstupů ke čtyřvodičové sběrnici na hlavním panelu:

	SVORKY ROZŠIŘUJÍCÍ SBĚRNICE			
	AUX	COM	BUS	BUS
Barva	RED (červená)	BLK (černá)	YEL (žlutá)	GRN (zelená)



POZNÁMKY:

Další programovatelné moduly je možno připojit k systému ve kterémkoli vhodném místě na sběrnici (viz *Kapitola 2, Montáž a zapojení hlavního panelu*).

Maximální přípustná celková délka připojovacího vedení sběrnice je 300 m (1000 stop).

- 3. Zapojení tamperu (TAMP COM):** Rozšiřující modul programovatelného výstupu může být v nějaké kovové skříni. Zapojte tamper skříně tímto způsobem:
Připojte (jeden nebo více) normálně uzavřených (NC) spínačů do série mezi svorky TAMP a COM, aby se tyto svorky zkratovaly když budou dvířka zavřena .



POZNÁMKY:

Není nezbytně nutné používat spínač tamperu, jestliže ho má nějaký jiný modul, který je v téže skříni.

Nepoužívejte zakončování rezistor v obvodu spínače tamperu.

Jestliže se spínač tamperu nepoužije, připojte propojku v podobě drátu mezi tyto dvě svorky.

- 4. Instalujte rozšiřující moduly programovatelných výstupů (UO):** Do skříně hlavního panelu namontujte jeden nebo několik rozšiřujících modulů programovatelných výstupů, v závislosti na volném prostoru. Nebo je můžete namontovat do oddělené skříně.
- 5. K programovatelnému výstupu připojte spouštěné zařízení:**
Připojte jeden vodič ke svorce COM zařízení UO které má pracovat a druhý připojte ke GND.
Připojte NO nebo NC spínač ke svorce AUX.
- 6. Zapojte kontakty relé:** Releový modul má 4 relé (UO1, UO2, UO3, a UO4), které je možno připojit následujícím způsobem:
Jeden vodič zařízení které se má spouštět připojte ke svorce UO.
Druhý vodič zařízení které se má spouštět připojte ke svorce AUX.
Pokyny týkající se programování provozu relé viz část *Programovatelný výstup, Kapitola 5, Použití menu instalačního programování*.
- 7. Zapojte modul OC:** Modul OC (otevřený kolektor) má 8 výstupů (UO1 až UO8). Pokyny jak jej naprogramovat viz *Programovatelný výstup, Kapitola 5, Použití menu instalačního programování*.

8. Zapojte modul X-10:

Připojte čtyřvodičovou sběrnici mezi hlavní panel a modul X-10.

Připojte kabel RJ25 (čtyřvodičový telefonní kabel) mezi konektor RJ11 na modulu X-10 a vysílač X-10.

Zastrčte vysílač X-10 do zásuvky střídavého napájení.

Zastrčte přijímač X-10 do zásuvky střídavého napájení, která je v blízkosti zařízení, které se bude používat.

K zařízení připojte přijímač X-10.

Více informací o programování a o nastavení identifikačního čísla modulu X-10 viz pokyny dodávané s modulem.

Upozornění: Nezapojte přímo síťové napájení 230V do modulu X-10!!!

Zapojení modulů přídavných zdrojů

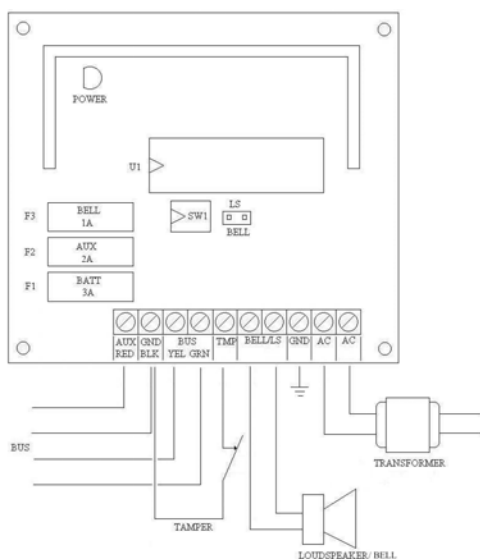

Obr. 3-8: Přídavný zdroj napájení PZ (příklad zapojení PZ)

➤ Jak se připojí rozšiřující moduly elektrického napájení:

1. Nastavte DIP přepínače: Každému rozšiřujícímu modulu elektrického napájení přiřadíte jedinečné identifikační číslo pomocí DIP přepínačů, dle Obr. 3-1 na str. 3-1..



POZNÁMKA:

Identifikační číslo prvního rozšiřujícího pomocného zdroje napájení je **01**, druhého **02**, atd.

2. Připojte svorky BUS: Připojte jen tři z prvních čtyř svorek na levé straně přídavného zdroje napájení ke 4-vodičové sběrnici hlavního panelu, jak je uvedeno dále (viz též obr. 2-3, Kapitola 2, Montáž a zapojení hlavního panelu):

	SVORKY SBĚRNICE		
	COM	BUS	BUS
Barva	BLK (černá)	YEL (žlutá)	GRN (zelená)



DŮLEŽITÉ:

Nepřipojujte vodič ke svorce **AUX (RED)** z hlavního panelu, protože modul přídavného zdroje má svůj vlastní zdroj napájení. Modul přídavného zdroje bude napájet veškerá zařízení, která jsou zapojena na sběrnici za ním.



POZNÁMKY:

Modul přídavného zdroje napájení se připojuje ke střídavému napájení z transformátoru. Proto tento modul dodává napájení všem modulům a/nebo klávesnicím, které jsou umístěny **ZA** bodem připojení ke sběrnici.

Celková maximální přípustná délka vodičů sběrnice je 300 m (1000 stop).

- 3. Zapojte tamper (TAMP COM):** Rozšiřující modul elektrického napájení může být v nějaké kovové skříni. Skříň zajistěte tamper kontaktem následujícím způsobem :
Připojte jeden (nebo více) tamper kontaktů NC (normálně uzavřený) do série mezi svorky TAMP a COM.



POZNÁMKY:

Není nezbytně nutné používat temperu kontakt, jestliže ho má nějaký jiný modul, který je v téže skříni.

Nepoužívejte zakončování rezistor v obvodu spínače temperu.

Jestliže nepoužijete tamper kontakt, připojte nějakou propojku (v podobě vodiče) mezi tyto dvě svorky.

- 4. Připojte vnitřní sirény BELL/LS (+) (-):**

Připojte vhodný vodič k zařízení (-ím), které se má připojit k přídavnému zdroji napájení (zvonek, elektronická siréna, nebo reproduktor).

Jestliže mezi modulem a sirénou je značná vzdálenost, použijte tlustý vodič. Při rozhodování o průměru berte v úvahu proud protékající sirénou (-ami) (viz tabulka vodičů, *Kapitola 1, Úvodní informace o systému ProSYS*).



POZNÁMKA:

Vnitřní siréna (-y), připojená k přídavnému zdroji napájení, bude pracovat úplně stejně jako siréna (-y), připojená k hlavnímu panelu.

Umístěte propojku BELL/LS (J3) následujícím způsobem:

- ◆ Pro reproduktor bez generátoru sirény umístěte propojku J3 tak, aby propojila oba kontakty. Modul generuje nepřerušované kolísající napětí pro poplach typu “panika”, nebo “vloupání”. Mimoto generuje přerušované kolísající napětí pro poplach “požár”.
- ◆ Pro zvon nebo elektronickou sirénu s vestavěným generátorem zvuku umístěte propojku J3 tak, aby **nespojovala** oba kontakty. Při poplachu typu “vloupání” a “panika” bude na svorkách akustického signalizačního zařízení nepřerušované stejnosměrné napětí 12V a přerušované pro požární poplarchy.

- 5. Připojte napájení k přídavnému zdroji napájení AUX (+) COM (-):** Rozšiřující modul elektrického napájení může napájet detektory PIR, detektory tříštění skla (4-vodičové typy), audio spínače a další zařízení. Může rovněž napájet jakékoli zařízení umístěné daleko od hlavního panelu a/nebo zařízení, jehož provoz vyžaduje nepřerušovaný přívod 12VDC ze svorek AUX (+) a COM (-). (Viz *Kapitola 2, Montáž a zapojení hlavního panelu*).
- 6. Připojte volné vodiče – červený a černý (RED a BLACK):** Připojte tyto vodiče (ve správný okamžik) k pozitivní (+ RED) a negativní svorce (- BLACK) vhodné záložní baterie pro přídavný zdroj napájení.

Zapojení přídavných modulů

Podrobné informace o zapojení následujících modulů viz příručka o instalaci a programování, která se dodává s každým modulem.

Čtečky digitálních klíčů

Hlasové moduly

Pokročilé digitální hlasové moduly

Moduly kontroly vstupu

Sběrníkové detektory

Krok 5: Připojení napájení

Když skončíte zapojování modulů, můžete připojit napájení a naprogramovat systém podle pokynů, uvedených v následující kapitole. .

Kapitola 4: Programování systému ProSYS

Tato kapitola vysvětluje možnosti programování systému ProSYS, způsob používání klávesnice a základní pojmy týkající se programování pomocí klávesnice. Skládá se z těchto částí:

Využívání možností programování hlavního panelu ProSYS, následující text

Používání klávesnice LCD, str. 2

Programování z klávesnice LCD, str. 3

Seznam možností, nabízených v menu instalačního programování, str. 7

Podrobnější informace o všech možnostech programování viz *Kapitola 5, Použití menu instalačního programování*.

Využívání možností programování hlavního panelu ProSYS

Systém ProSYS můžete programovat kterýmkoli z následujících způsobů :

Klávesnice LCD: Použijte kteroukoli z LCD klávesnic, popsanych v této příručce. Každá potřebuje jedinečné identifikační číslo. Viz *Kapitola 3, Instalace externích modulů a zařízení*, kde najdete podrobnosti o tom jak nastavit identifikační číslo klávesnice pomocí DIP přepínačů. Na str. 2 až 8 jsou instrukce pro programování ProSYS z klávesnice LCD

Modul přenosu programu (PTM): (p/n RP128EE) PTM je malá deska s plošnými spoji, na kterou je možno okopírovat a uložit konfiguraci hlavního panelu, nebo ji přenést do kterékoli instalace, když modul dočasně připojíme k jeho 4-vodičové sběrnici. Viz *Kapitola 6, Použití PTM, testování a odstraňování závad*, kde naleznete podrobnější instrukce k používání modulu přenosu programu.

Upload/Download (U/D): (p/n RP128UD) Je to softwarová aplikace, která vám umožní programovat ProSYS z PC. Nabízí dvě následující alternativy:

Práce na místě, pomocí přenosného počítače připojeného k hlavnímu panelu

Práce na dálku, tj. komunikace s hlavním panelem pomocí telefonní linky a modemu.

Když chceme používat software Upload/Download, musíme mít::

Kompatibilní PC

Software Upload/Download

Kabel a zástrčku adaptéru sběrnice (p/n RP296EBA) ke spojení sériového portu PC s konektorem J1 ProSYS (pro použití na místě)

Modem s přístupem k nějaké telefonní lince (pro dálkové použití)

Konvertor USB/485 pro použití na místě (p/n RP128EUSB00A) ke spojení mezi portem USB nějakého PC a sériovým portem ProSYS J1.

Všechny podrobnosti a provozní instrukce pro software U/D jsou k dispozici v *Příručce uživatele Upload/Download*, která se dodává společně s tímto software. (p/n 5IN128UD).



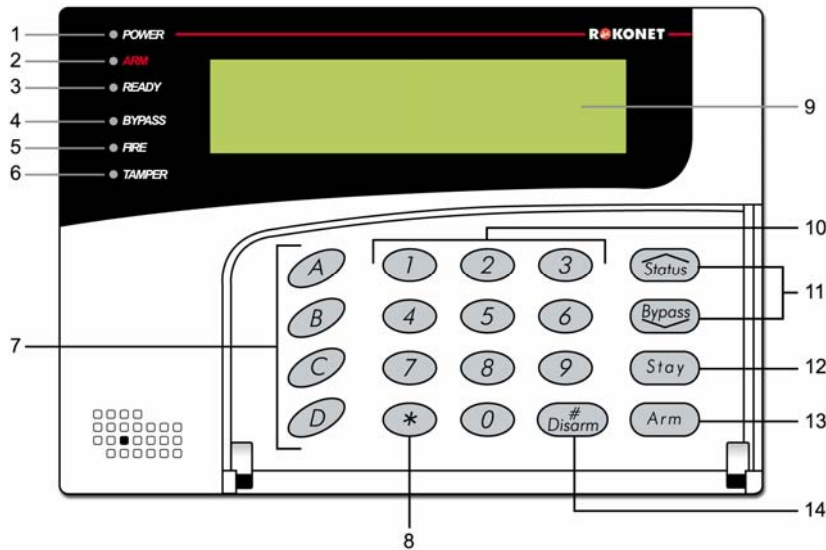

Použití klávesnice LCD

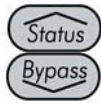

Obr. 4-1: Čelní pohled na klávesnici LCD

Klávesnice LCD je nástroj, který vám pomáhá provozovat hlavní panel ProSYS. Klávesnice LCD obsahuje šest indikátorů LED a řadu kláves. Typická použití klávesnice jsou popsána v následující tabulce:

Položka	Klávesa/ LED	Mód programování /Funkce
1	○“Power” (napájení)	Tato LED (svítící dioda) oznamuje: LED svítí = zapnuté napájení LED pomalu bliká = probíhá programování LED rychle bliká = problémy se systémem (porucha)
2	○ Arm (aktivace)	Tato LED oznamuje, že systém je aktivován. Všechny podsystémy musejí být deaktivovány (LED nesvítí), chcete-li vstoupit do módu instalačního programování .
3	○ Ready (připraven)	Tyto LED nesvítí když probíhají operace programování. Avšak na ostatních klávesnicích (jiných než ta, která se používá pro aktuální programování) v této situaci blikají.
4	○ Bypass (přemostění)	
5	○ Fire (požár)	
6	○ Tamper	
7	A, B, C, a D	Tyto klávesy se používají k definování skupin nebo maker Další podrobnosti viz část Skupiny, Kapitola 1, Úvodní informace o systému ProSYS.
8	○ *	Tuto klávesu používejte, chcete-li opustit stávající volbu programování a postoupit na nejbližší vyšší úroveň v hierarchii programování .
9	LCD displej programu	LCD displej programu se skládá ze dvou řádků. Na horním řádku se zobrazují informace o hlavním výběrovém módu a na spodním řádku jsou informace a/nebo data týkající se specifické možnosti, která byla nastavena. Tato data je možno z klávesnice měnit zadáním jiných

Položka	Klávesa/ LED	Mód programování /Funkce
		hodnot. Při programování je možné na jeden řádek zadat až 16 znaků.
10	0 až 9	Klávesy s čísly 0 až 9, používejte k zadávání čísel a/nebo speciálních znaků při označování zón, oblastí a podsystémů. (Pro informace o tom jak se má používat klávesnice pro označování oblastí a podsystémů, viz <i>Kapitola 5, Použití menu instalačního programování</i>)
11		Pomocí těchto kláves se můžete přesouvat mezi programovacími úrovněmi dopředu a zpět. Těmito klávesami se rovněž mění poloha blikajícího kurzoru. Při úpravách nějaké volby se kurzor pohybuje vlevo nebo vpravo.
12		Tato klávesa se používá k přepínání směrem dopředu k dalším programovacím možnostem v rámci nějakého výběru.
13		Tato klávesa se používá k přepínání směrem dozadu k dalším programovacím možnostem v rámci nějakého výběru.
14		Tato klávesa se používá k zadávání vybraných informací do systému, nebo k akceptování aktuální volby a vstupu na nižší úroveň zvolených možností v hierarchii programování.

Programování z klávesnice LCD

Tato část vysvětluje jak se má používat klávesnice ke vstupu do menu instalačního programování a také jak se obnovuje základní nastavení od výrobce (tzv. "default"). Jedná se o tyto části:

Vstup do menu instalačního programování, následující text

Obnova základního nastavení programování z výroby, str. 6

Překročení časového limitu klávesnice, str. 7

Vstup do menu instalačního programování

Tato kapitola popisuje jak je možno vstoupit do menu instalačního programování, poprvé nebo poté, co bylo provedeno základní nastavení panelu. Také je zde popis jak do tohoto menu vstoupit z normálního provozního režimu.

Jestliže bylo provedeno základní nastavení hlavního panelu, musíte vstoupit do menu instalačního programování, jako by to bylo poprvé. V tomto případě, poté co zadáte váš instalační kód, systém vstoupí do automatického procesu nastavení příslušenství tím, že provede skenování sběrnice. (Další podrobnosti viz *Příslušenství: Automatická nastavení, Kapitola 5, Použití menu instalačního programování*).

- **Jak poprvé vstoupit do menu instalačního programování (nebo po provedení základního nastavení hlavního panelu):**

1. Když zapnete napájení systému, objeví se následující displej :



Prosím čekejte

Po krátkém čekání se objeví následující displej :



*Chcete-li provést instalaci stiskněte **

2. Chcete-li systém naprogramovat aby spolupracoval s klávesnicí, stiskněte *****.
Objeví se následující displej, který bude požadovat zadání instalačního kódu:

INSTALACNI KOD:

3. Zadejte instalační kód (default), v závislosti na modelu ProSYS:

ProSYS 128: [0][1][2][8]

ProSYS 40: [0][1][4][0]

ProSYS 16: [0][1][1][6]

Na displeji se objeví kód jako :

INSTALACNI KOD:

4. Systém spustí proces automatického nastavení příslušenství a objeví se následující displej:

PROGRAMOVANI
CEKEJTE PROSIM:



POZNÁMKA:

Další podrobnosti viz *Příslušenství: Automatická nastavení, Kapitola 5, Použití menu instalačního programování.*

V tomto okamžiku začne pomalu blikat kontrolka napájení což znamená, že jste vstoupili do instalačního režimu programování.

➤ **Jak vstoupíte do menu instalačního programování z normálního provozního režimu:**

1. Když zapnete napájení systému, objeví se tento displej:

ROKONET
Please Wait . . .

Prosím čkejte

Po krátkém čekání se na klávesnici zobrazí normální provozní režim:

PODSYSTEM 1
-- :--

2. Stiskněte *****. Na klávesnici se zobrazí první volba, **Uživatelské funkce** :

UZIVAT. FUNKCE:
1) PREMOSTENI ↓

3. Stiskněte [7], čímž zvolíte možnost **Installer**, nebo použijte klávesu . Na klávesnici se zobrazí první volba:

INSTALAC. PROGRAM. :
1) PLNE PROGRAM. ↓

4. Stiskněte [1] **Advanced** (*pokročilé*). Klávesnice vás požádá o instalační kód :

INSTALACNI KOD:

Zadejte instalační kód (default), v závislosti na modelu ProSYS:

ProSYS 128: [0][1][2][8]

ProSYS 40: [0][1][4][0]

ProSYS 16: [0][1][1][6]

Na displeji klávesnice se objeví kód jako:

INSTALACNI KOD:

5. Stlačte . Na klávesnici se zobrazí následující zpráva:

PROGRAMOVANI
CEKEJTE PROSIM:

Pak se zobrazí první položka v hlavním instalačním menu:

INSTAL. PROGRAM. :
1) SYSTÉM ↓

V tomto okamžiku začne pomalu blikat kontrolka napájení (Power), což znamená, že jste vstoupili do režimu programování.

Jsou k dispozici tyto položky z hlavního menu instalačního programování :

- [1] Systém**
- [2] Zóny**
- [3] Programovatelné výstupy**
- [4] Přístupové kódy**
- [5] Komunikátor**
- [6] Přenosové kódy**
- [7] Příslušenství**
- [8] Ostatní**
- [9] Kontrola vstupu**
- [0] Opustit programování**

Každá z těchto položek menu instalačního programování vám umožní přístup a programování možností, které poskytuje systém ProSYS . Viz *Mapa možností instalačního programování* na str. 7. Každá z těchto položek je rovněž detailně rozebrána v *Kapitole 5, Použití menu instalačního programování*.



Obnova nastavení, naprogramovaného výrobcem

Může se ukázat že by bylo užitečné, když budete schopni odstranit všechny změny v programování hlavního panelu a obnovit základní nastavení od výrobce.

➤ Jak umožníte obnovu původního nastavení:

1. Z menu instalačního programování zvolte možnost **Systém** stisknutím [1], nebo klávesy . Zobrazí se menu Systém:

**POLOZKA : SYSTEM
1)PROGR. CASU ↓**

2. Zvolte možnost **Default Povolit/Zakázat** tak, že se k ní přesunete dolů pomocí klávesy . Zobrazí se následující displej. Potom stiskněte ,

**POLOZKA : SYSTEM
7)TO. NA. PO/ZAK ↑**

-nebo-

Stiskněte [7]. Zobrazí se možnost zakázat základní nastavení - **Default Zakázáno**:

**TOV. NAST. PO/ZAK:
TOV. NAST. ZAKAZ.**

3. Přepněte na **Default Povolit** pomocí klávesy , dokud se nezobrazí:

**TOV. NAST. PO/ZAK:
TOV. NAST. POVOL.**

4. Zvolte tuto možnost stlačením klávesy .

POZNÁMKA:

Propojka DEFAULT J2 na hlavním panelu musí být pouze na jednom ze dvou kontaktů J2 .

5. Stiskněte  a pak stiskněte [0]. Klávesnice vás vyzve abyste uložili změny zobrazením následující zprávy:

**CHCETE
ULOZIT DATA? A**

6. Potvrďte uložení dat stisknutím klávesy . Ozve se krátký potvrzující zvuk a na klávesnici se zobrazí následující zprávy :

**PROSIM, CEKEJTE
UKLADAM DATA**

Když ukládání skončí, na klávesnici se zobrazí normální provozní režim:

PODSYSTEM 1

- - : - -

Jestliže se po opuštění režimu objeví následující displej znamená to, že propojka DEFAULT J2 na hlavním panelu **není** v poloze na jednom z kontaktů J2, nýbrž je chybně umístěna na obou kontaktech J2. Vyjměte propojku J2 a opusťte programovací režim.

**PRISLUS. U/D
NENALEZENO**

➤ **Jak obnovíme původní nastavení na hlavním panelu:**

1. Odpojte veškeré napájení od hlavního panelu .
2. Odstraňte propojku DEFAULT J2 z jednoho kontaktu J2.
3. Umístěte propojku DEFAULT J2 na oba kontakty J2.
4. Znovu připojte napájení k síti a záložní baterii k hlavnímu panelu. Klávesnice vydá dlouhý tón a všechny LED jednou bliknou.

Pak se zobrazí následující zpráva :

**To Install
Press ***

5. Na hlavním panelu změňte polohu propojky DEFAULT J2 tzn. jen na jeden kontakt J2.
6. Je-li třeba, pokračujte přeprogramováním hlavního panelu .



POZNÁMKY:

Nezapomeňte na to, že instalační kód byl obnoven na původní nastavení, v závislosti na modelu ProSYS:

- **ProSYS 128:** [0][1][2][8]
- **ProSYS 40:** [0][1][4][0]
- **ProSYS 16:** [0][1][1][6]

Navíc je fakt, že operace "default" se objeví pouze když je systém definován jako **Enabled** (povoleno), jak je to popsáno v postupu na str. 6.

Překročení časového limitu klávesnice

Jestliže po uplynutí 15 minut nebude zadán žádný příkaz na klávesnici, která byla uvedena do režimu instalačního programování, ozve se akustický signál, skládající se z několika pípnutí rychle za sebou následujících spolu s následujícím displejem :

**PREKROCENI CASU
STIS. NEJAK. KLAV.**

Stisknutím kterékoli klávesy signál přerušíte. Chcete-li vstoupit do menu instalačního programování, musíte znovu zadat váš instalační kód. Pak stiskněte .

Seznam možností, nabízených v menu instalačního programování

Seznam uvedený na následující straně ilustruje menu instalačního programování. Tento seznam můžete použít jako pohotový zdroj informací o každé položce menu podle odkazu na příslušné straně.

Kapitola 5: Menu instalačního programování

Tato kapitola popisuje programování možností a funkcí ProSYS, rychlé klávesové zkratky které jsou uvedeny v tabulce menu v následujícím pořadí podle čísel:

- 1 **Systém**, str. 2
- 2 **Zóny**, str. 18
- 3 **Programovatelné výstupy**, str. 41
- 4 **Přístupové kódy**, str. 51
- 5 **Komunikátor**, str. 58
- 6 **Přenosové kódy**, str. 81
- 7 **Příslušenství**, str. 96
- 8 **Ostatní**, str. 110
- 9 **Kontrola vstupu**, str. 112
- 0 **Odchod z programování**, str. 118

V *rejstříku*, zařazeném na konci této příručky, je abecední seznam možností a funkcí.

Pravidla týkající se menu instalačního programování

Na následujících stránkách je popis možností a funkcí, k nimž je přístup přes klávesnici LCD a také pokyny jak programovat.

Uvědomte si, že k těmto možnostem je přístup z menu instalačního programování, popsaného v *Kapitole 4, Programování systému ProSYS*. Každý postup rovněž poskytuje informace o programování systému pomocí příslušných rychlých kláves.

Nadpisy sloupců jsou tyto:



Nadpis sloupce	Popis
Rychlé klávesy	Zkratka pro programování nějaké možnosti. Zkratky obsahují až 4 klávesy a jsou seřazeny v seznamu v abecedním pořadí.
Parametr	Název možnosti, programované výběrem.
Default	Základní nastavení od výrobce. Nastavené hodnoty byly pečlivě zvoleny a jsou vhodné pro většinu systémů.
Rozsah	Rozsah možných hodnot (tam kde je to relevantní).

➤ **Jak se programuje systém pomocí rychlých kláves:**

1. Vstupte do **Menu instalačního programování** a zvolte možnost z hlavního menu, ke které chcete mít přístup (viz též *Kapitola 4, Programování systému ProSYS*).
2. Stiskněte klávesu **Rychlé klávesy**, uvedené v seznamu v pořadí (zleva doprava), abyste našli možnost uvedenou v seznamu ve sloupci **Parametr** a pak stiskněte .



POZNÁMKA:

Když programujete položky v pořadí, můžete použít klávesu , když chcete opustit předcházející úroveň a klávesu  k přepínání možností.



1 System

menu **Systém** umožňuje získat přístup k dílčím menu a s nimi souvisejícím parametrům, které se používají pro programování konfigurací, týkajících se celého systému.

Když otevřete menu **Systém** z hlavního menu **Instalačního programování**, jak je to popsáno v této části, máte přístup do následujících dílčích menu:

-   **Programování časů**, str. 3
-   **Nastavení systému**, str. 5
-   **Nastavení hodin**, str. 13
-   **Časová okna**, str. 13
-   **Popisy systému**, str. 14
-   **Zvuk vyvolaný tamperem**, str. 16
-   **Default Povolit/zakázat**, str. 16
-   **Informace o servisu**, str. 17
-   **Verze systému**, str. 17

➤ **Jak otevřít menu Systém:**

Z menu **Instalačního programování** stiskněte **[1]**, nebo stlačte klávesu  nebo , dokud nenaleznete položku **[1] Systém** a pak stiskněte . Objeví se první dílčí menu (PROGRAMOVÁNÍ ČASU):

POLOZKA : SYSTEM
1) PROGR. CASU ↓

Nyní jste v menu **Systém** a máte přístup k požadovaným dílčím menu, jak je to popsáno v následujících částech.

1 1 Systém: Programování času

Menu Programování času obsahuje parametry, které specifikují trvání nějaké činnosti.

➤ Otevření menu Programování času:

1. Otevřete menu Systém, jak je to popsáno na str. 2.
2. Z menu Systém stiskněte [1], abyste otevřeli menu Programování času. Objeví se tento displej:

PROGRAM. CASU:
1)OD/VS ZPOZD. 1 ↓

3. Otevřete a nakonfigurujte parametry menu Stanovení času následujícím způsobem:

Systém: Programování času

Rychlé klávesy	Parametr	Default	Rozsah
1 1 1	Odchodové / příchodové zpoždění 1		
	Odchodové / příchodové zpoždění (skupina 1).		
1 1 1 1	Příchodové zpoždění 1	30s	0-255s
	Trvání příchodového zpoždění, skupina 1.		
1 1 1 2	Odchodové zpoždění 1	45s	0-255s
	Trvání odchodového zpoždění ze skupiny 1.		
1 1 2	Odchodové / příchodové zpoždění 2		
	Odchodové / příchodové zpoždění (skupina 2).		
1 1 2 1	Příchodové zpoždění 2	45s	0-255s
	Trvání příchodového zpoždění, skupiny 2.		
1 1 2 2	Odchodové zpoždění 2	60s	0-255s
	Trvání odchodového zpoždění, skupina 2.		
1 1 3	Časový limit sirény	04 min	01-90 min
	Trvání signalizace externího zvukového zdroje (-ů) při poplachu.		
1 1 4	Zpoždění sirény	00 min	00-90 min
	Doba mezi vyhlášením poplachu a spuštěním zvukové signalizace klávesnice a externího zdroje signalizace.		

Systém: Programování času

Rychlé klávesy	Parametr	Default	Rozsah
1 1 5	Spínané napájení Switch Aux	10s	01-90s
<p>Doba vypnutí napájení detektorů kouře z programovatelného výstupu, když probíhá uživatelem spuštěný reset detektoru kouře, který se obvykle provádí po požárním poplachu, nebo který probíhá automaticky když je v řízení systému definováno ověření požáru. (Další podrobnosti viz <i>Dvojitě ověřování požárních poplachů</i>, str.108.)</p>			
POZNÁMKA:			
Tuto vlastnost podporují všechny programovatelné výstupy, které jsou definovány jako „Switch AUX.”			
1 1 6	Časy rádiového modulu		
Specifikuje časové intervaly týkající se provozu rádiového modulu.			
1 1 6 1	Čas zarušení	ŽÁDNÝ	ŽÁDNÝ, 10, 20 nebo 30s
<p>Specifikuje dobu, po kterou bude rádiový modul systému ProSYS tolerovat nežádoucí frekvence, schopné zablokovat (zarušit) signály, generované ve vysílačích systému. Když bude tento čas dosažen, hlavní panel vyšle přenosový kód do centrální stanice. (Viz <i>Problémy způsobené rušením</i>, str. 94.)</p>			
POZNÁMKA: Nebude zjištěno nebo hlášeno žádné zarušení.			
POZNÁMKA:			
Viz též <i>Hlasité zarušení</i> , str. 108. Když bude detekováno zarušení, spustí se signalizace v závislosti na definované době hlasitého zarušení.			
1 1 6 2	Doba supervize (S.V.)	0 hod	0-7 hod
<p>Specifikuje jak často bude systém ProSYS ověřovat signály supervize, identifikující každý z vysílačů systému. Hlavní panel generuje místní poruchový signál, identifikující zónu z jejíhož vysílače, nebyl přijat signál v průběhu specifikovaného časového intervalu. Hlavní panel potom pošle přenosový kód supervize do monitorovací stanice. (Viz <i>Přenosové kódy: Zóny</i>, str. 83.)</p>			
POZNÁMKY:			
Nastavení 0 hod supervizi vyřadí.			
Doporučuje se nastavit dobu supervize na minimum 3 hod.			
1 1 7	Časy testů zóny		
Specifikuje počáteční čas a interval mezi testy zóny.			
Tyto vlastnosti umožňují realizovat automatickou samotestovací rutinu až pro 16 zón.			
(Další informace viz postupy, popsané v odst. <i>Samotest zóny</i> , str. 35.)			
1 1 7 1	Začít test v	HOD:00 MIN:00	00-24 hod 00-59 min
Parametr Začít test v použijte k definování denní doby, kdy by měl být tento test poprvé proveden (definováno ve 24-hodinovém formátu).			

Systém: Programování času

Rychlé klávesy	Parametr	Default	Rozsah
1 1 7 2	Perioda testování zóny	HOD:00	00-24 hod
	Parametr Perioda testování zóny použijte k definování jak často, po počátečním testu, budou probíhat následující testy.		
1 1 8	Zpoždění po výpadku sítě	MIN: 30	0-255 min
	Jestliže vypadne střídavé napájení, tento parametr určuje zpoždění před hlášením této události, nebo před spuštěním programovatelného výstupu. Jestliže je tento čas nastaven na 0 (nula), nebude žádné zpoždění.		
1 1 9	Více		
	Další možnosti volby.		
1 1 9 1	Doba zpoždění při přerušení telefonní linky	MIN: 04	01-20 min
	V případě přerušení telefonního vedení tento parametr specifikuje dobu zpoždění před hlášením této události do paměti událostí, nebo před aktivací programovatelného výstupu.		
1 1 9 2	Doba deaktivace pro obchůzku	MIN: 30	01-99 min
	Specifikuje dobu po kterou bude systém deaktivován poté co autorizovaný uživatel zadá kód strážného.		

1 2 Systém: Nastavení systému

Menu Nastavení systému obsahuje parametry, které řídí specifické operace systému.

➤ Jak otevřeme menu Nastavení systému:

1. Otevřete menu Systém, jak je to popsáno na str. 2.
2. Z menu Systém stiskněte **[2]**, abyste otevřeli menu Nastavení systému. Objeví se tento displej:

**NASTAV. SYSTEMU:
01)RYCHL. AKT. A↓**

3. Otevřete menu Nastavení systému a nakonfigurujte jeho parametry tímto způsobem:

Systém: Nastavení systému

Rychlé klávesy	Parametr	Default	Rozsah
1 2 01	Rychlá aktivace	ANO	ANO/NE
	ANO: Vylučuje nutnost zadávání kódu uživatele když aktivujeme režim plné nebo částečné aktivace. NE: Pro aktivaci v režimu částečná / plná aktivace (STAY / AWAY).		
1 2 02	Rychlý výstup	ANO	ANO/NE
	ANO: Uživatel může aktivovat nějaký programovatelný výstup, aniž by bylo nutno zadávat nějaký kód uživatele. NE: Je potřebný nějaký kód uživatele k aktivaci programovatelného výstupu.		

System: Nastavení systému

Rychlé klávesy	Parametr	Default	Rozsah
1 2 03	Povolit přemostění	ANO	ANO/NE
	ANO: Povoluje přemostění zóny provedené oprávněnými uživateli systému po zadání platného kódu uživatele. NE: Přemostění zóny není povoleno.		
1 2 04	Rychlé přemostění		
	ANO: Eliminuje potřebu platného kódu uživatele při přemostování zón. NE: Chceme-li přemostit nějakou zónu, musíme zadat platný kód uživatele.		
1 2 05	Porucha - chybný kód	NE	ANO/NE
	ANO: Do monitorovací stanice se odesílá zpráva o chybném kódu po třech za sebou následujících pokusech o aktivaci nebo deaktivaci s použitím chybného kódu. Ve střeženém areálu se nespouští žádný slyšitelný poplach, pouze na klávesnici (-ích) se objeví indikace poruchy. NE: Ve střeženém areálu se rozezná místní poplach.		
1 2 06	Zahouknutí sirény	ANO	ANO/NE
	ANO: Jestliže použijeme klíčový ovladač, nebo nějaké dálkové ovládání s plovoucím kódem, externí siréna (-y) krátce houkne (když skončí odchodové zpoždění), a sice: Jedno houknutí znamená že systém je aktivován. Dvě houknutí oznamují, že systém je deaktivován. Čtyři houknutí oznamují, že systém je deaktivován po nějakém poplachu. NE: Žádné houknutí.		
1 2 07	Siréna 30/10	NE	ANO/NE
	ANO: Vždy po 30s provozu se interní zdroj zvukové signalizace na 10s odmlčí. NE: Interní zdroje zvukové signalizace pracují bez přerušení.		
1 2 08	Poplach od přerušení telefonní linky	NE	ANO/NE
	ANO: Když se přeruší telefonní vedení nebo když vypadne telefonické spojení na dobu, definovanou parametrem“doba zpoždění při přerušení telefonního vedení”, aktivují se externí zdroje akustické signalizace. (Viz <i>Doba zpoždění při přerušení telefonního vedení</i> , str. 5.) NE: Signalizace se nespustí.		
1 2 09	Přemostění na 3 min	ANO	ANO/NE
	ANO: Přemostí se všechny zóny automaticky na 3min, když se obnoví napájení“vypnutého” systému, aby se mohly stabilizovat detektory pohybu a/nebo kouře. NE: Žádné přemostění nenastane.		

Systém: Nastavení systému

Rychlé klávesy	Parametr	Default	Rozsah
1 2 10	Dvojité ověření požárních poplachů	NE	ANO/NE
<p>ANO: Cílem je ověření detekce kouře nebo požáru. Po uplynutí stanovené doby při <i>Přerušeni swich aux</i> str. 4 se vypne a znovu zapne napájení detektoru (-ů) kouře v příslušné zóně. Jestliže detektor v téže zóně do 1min znovu vhlásí to, co již hlásil předtím, spustí se požární poplach.</p> <p>NE: Neprovádí se žádná ověření požárního poplachu.</p> <p>POZNÁMKA: Tuto vlastnost podporuje kterýkoli programovatelný výstup, který je definován jako „Switch AUX”.</p>			
1 2 11	Hlasitá panika	NE	ANO/NE
<p>ANO: Když se spustí panický poplach na klávesnici, nebo když je aktivována zóna paniky, spustí se interní zdroje zvukové signalizace.</p> <p>NE: Když se spustí poplach“panika” na klávesnici, nespustí se interní zdroje zvukové signalizace, pouze tichý poplach (tichý poplach“panika”).</p> <p>POZNÁMKA: Systém rovněž přenese zprávu“panika” do centrální stanice.</p>			
1 2 12	Bzučák-->Zvonek	NE	ANO/NE
<p>ANO: Jestliže se objeví nějaký poplach když je systém v režimu částečné aktivace, každá klávesnice vydá zvukovou signalizaci 15s předtím, než se spustí externí signalizace.</p> <p>NE: Polach v módu částečné aktivace má za následek současné spuštění vnitřních i vnějších zdrojů zvukové signalizace.</p>			
1 2 13	Poplach při přerušení komunikace s expandérem zón	NE	ANO/NE
<p>ANO: Jestliže se přeruší komunikace mezi hlavním panelem a některým expandérem zón, vyhlásí se poplach. Do monitorovací stanice se vyšle zpráva.</p> <p>NE: Žádný poplach nebude spuštěn. Systém ale zobrazí obvyklou místní indikaci poruchy.</p>			
1 2 14	Požární signál	NE	ANO/NE
<p>ANO: Při požárním poplachu vydávají externí zdroje akustické signalizace signál, skládající se ze tří krátkých pulzů, za nimiž následuje krátká pauza.</p> <p>NE: Při požárním poplachu vydávají externí zdroje akustické signalizace následující signál: 2s zapnuto, 2s vypnuto.</p>			
1 2 15	Hlavní kód	NE	ANO/NE
<p>ANO: Všechny kódy uživatelů, ČAS a DATUM může změnit pouze uživatel, který má oprávnění na úrovni hlavního kódu.</p> <p>NE: Uživatelé s oprávněním na úrovni vedoucího nebo správce mohou měnit svoje vlastní kódy uživatele, všechny kódy odpovídající nižším úrovním oprávnění a ČAS a DATUM.</p>			

System: Nastavení systému

Rychlé klávesy	Parametr	Default	Rozsah
1 2 16	Hlasité zarušení	NE	ANO/NE
	Vztahuje se k parametru Čas zarušení (viz str. 4.)		
	ANO: Ve specifikovanou dobu hlavní panel aktivuje vnitřní zdroje akustické signalizace a pošle přenosový kód do monitorovací stanice. (Viz <i>Porucha způsobená zarušením</i> , str. 94.)		
	NE: Totéž s výjimkou v tom, že interní zvuková signalizace nebude spuštěna.		
1 2 17	Technický tamper	NE	ANO/NE
	ANO: Chceme-li resetovat poplach od tamperu, musíme zadat instalační kód (indikuje svítící LED Tamper na klávesnici). Proto reset poplachu od tamperu (indikuje svítící LED Tamper na klávesnici) vyžaduje zásah instalační firmy el. zabezpečovacích systémů. Avšak systém je ještě možno aktivovat ačkoli kontrolka Tamper svítí.		
	NE: Poplach od tamper kontaktu (a s tím související rozsvícení LED Tamper) se resetuje odstraněním problému, což nevyžaduje žádnou pomoc instalační firmy el. zabezpečovacích systémů.		
1 2 18	Technický reset	NE	ANO/NE
	ANO: Je nutno zadat instalační kód, aby proběhl reset nějakého podsystému který hlásil poplach poté, co byl deaktivován. To vyžaduje zásah instalační firmy el. zabezpečovacích systémů.		
	POZNÁMKA:		
	Předtím než se může rozsvítit LED READY , musí být zabezpečeny všechny zóny v daném podsystému.		
	NE: Systém automaticky obnoví stav Připraven po utišení poplachu a když jsou všechny zóny uzavřeny (svítí kontrolka READY)		
1 2 19	Přerušení poplachu	NE	ANO/NE
	ANO: Jestliže byla odeslána omylem zpráva o poplachu, může monitorovací stanice přijmout kód o zrušení poplachu, odeslaný bezprostředně po prvním kódu poplachu. Tato událost nastane když bude zadán platný kód uživatele za účelem resetu po poplachu do 90s od jeho spuštění.		
	NE: Není možno poslat žádný kód Zrušit poplach, jakmile byl spuštěn nějaký poplach.		
1 2 20	Letní/zimní čas	NE	ANO/NE
	ANO: ProSYS nastaví čas a datum na jaře o hodinu dopředu (poslední neděle března) a o hodinu zpět na podzim (poslední neděle v říjnu).		
	NE: Žádné automatické přizpůsobování času neproběhne.		
1 2 21	Nouzová aktivace klíčovým ovladačem	ANO	ANO/NE
	ANO: Aktivace klíčovým ovladačem nebo digitálním klíčem se provádí u kteréhokoli podsystému. Kterákoli narušená zóna (-y) (kt. není READY) v podsystému se automaticky přemostí. Takový podsystém potom označujeme jako "nouzově aktivovaný" a všechny uzavřené zóny jsou schopny vyvolat poplach.		
	NE: Podsystém není možno aktivovat pomocí klíčového ovladače ani digitálního klíče, dokud se nezabezpečí narušené zóny (kt. nejsou READY).		

System: Nastavení systému

Rychlé klávesy	Parametr	Default	Rozsah
1 2 22	Pager	NE	ANO/NE

Týká se používání alfanumerického kapesního pageru, který umožňuje oznamovat uživateli události, k nimž došlo. Telefonní číslo pageru musí být naprogramováno jako zařízení „Následuj mne“ v uživatelských funkcích systému ProSYS's.

ANO: Po spojení hovoru se na alfanumerickém pageru zobrazí informace o události.

K možnosti **ANO** se vztahují následující vysvětlující příklady a tipy.

1. Zadejte telefonní číslo, jak je to popsáno v *Příručce uživatele systému ProSYS*, zadáním písmena **[B]** (což znamená instrukci pro komunikátor aby počkal po stanovenou dobu předtím, než bude pokračovat).
2. Přidejte číslo podsystému, k němuž se „Následuj mne“ vztahuje.
3. Do pageru se automaticky přenášejí následující zprávy.

Zobrazeno	Smysl zprávy
1#	System (nebo podsystém) je aktivován.
2#	System (nebo podsystém) je deaktivován.
3#	System (nebo podsystém) je v módu POPLACH.

V níže uvedeném případě obsahuje první sloupec znaky, které se přidají po zadání písmena **[B]**:

Znaky přidané za písmenem [B]	Je-li zobrazeno	Smysl
1	11#	Podsystém 1 aktivován
2	21#	Podsystém 2 aktivován.
3	32#	Podsystém 3 deaktivován.
8	83#	Podsystém 8 je v POPLACHOVÉM režimu.

NE: System ProSYS zavolá pager v případě poplachové situace pouze v tom podsystému, pro který byl pager naprogramován jako zařízení „Následuj mne“. Standardní zpráva není nijak upravena.

System: Nastavení systému

Rychlé klávesy	Parametr	Default	Rozsah
1 2 23	Varování před automatickou aktivací	ANO	ANO/NE
	<p>Vztahuje se k automatické aktivaci / deaktivaci.</p> <p>ANO: Pro podsystém (-y), který byl nastaven pro automatickou aktivaci, se 4,25 minuty před automatickou aktivací ozve hlasité odpočítávání odchodového zpoždění (Viz uživatelské funkce "denní aktivace" v <i>Příručce uživatele</i>, kde naleznete další podrobnosti.)</p> <p>V průběhu této doby budete slyšet pípání odchodového zpoždění u těch klávesnic, které k těmto podsystémům patří.</p> <p>Můžete zadat platný kód uživatele kdykoli v průběhu odpočítávání, abyste zdrželi automatickou aktivaci podsystému o 45 min.</p> <p>Když se deaktivuje automaticky aktivovaný podsystém, jak to bylo popsáno výše, není již v průběhu daného dne možná opětovná automatická aktivace.</p> <p>Varování trvajících 4,25 min se nevztahuje k automatické částečné aktivaci.</p> <p>NE: Ve stanovené době proběhne automatická aktivace pro kterýkoli naprogramovaný podsystém (-y).</p> <p>Bude dodržen naprogramovaný čas odchodového zpoždění a ozve se zvukový signál tak.</p>		
1 2 24	Aktivace s vybitou baterií	ANO	ANO/NE
	<p>ANO: Umožňuje aktivaci systému když je vybitá baterie (rovněž v expandéru přídatného zdroje).</p> <p>NE: Aktivace systému není možná v situaci, kdy je zjištěno, že baterie je vybitá.</p>		
1 2 25	Eng. Tamper	NE	ANO/NE
	<p>ANO: Po poplachu vyvolaném tamper kontaktem není systém připraven pro aktivaci a stav kontrolky TAMPER se neobnoví. Vyžaduje to zásah instalační firmy el. zabezpečovacích systémů.</p> <p>NE: Když se obnoví stav po poplachu od tamperu, systém je připraven.</p>		
1 2 26	Prázdný displej	NE	ANO/NE
	<p>ANO: Minutu po poslední operaci s klávesnicí se displej vymaže. Po stisknutí kterékoli klávesy se zobrazí zpráva Zadejte Kód (zadejte kód). Po zadání kódu se obnoví normální provozní mód displeje.</p> <p>Tuto možnost používejte pro klávesnice, které je možno pozorovat z místa vně chráněného prostoru, abyste stav systému zamaskovali.</p> <p>NE: Displej klávesnice normálně pracuje.</p>		
1 2 27	Přemostění 24 hodinové zóny	NE	ANO/NE
	<p>ANO: Uživatel může přemostit 24-hodinovou zónu.</p> <p>NE: Uživatel nemůže přemostit 24-hodinovou zónu.</p>		

System: Nastavení systému

Rychlé klávesy	Parametr	Default	Rozsah
1 2 28	Instalace IMQ	NE	ANO/NE
<p>ANO: Toto nastavení způsobuje, že následující parametry fungují tímto způsobem:</p> <p>Přemostění automatické aktivace: Jestliže při automatické aktivaci bude některá zóna otevřená, systém se aktivuje a ozve se zvuková signalizace poplachu (pokud se otevřená zóna nezavře).</p> <p>Strážný: Jestliže nějaký strážný deaktivuje nějaký podsystém, systém se automaticky bude aktivovat po uplynutí stanoveného období (viz <i>Doba deaktivace pro strážného</i>, str. 5). Když bude v průběhu procesu aktivace nějaká zóna otevřená, systém se bude aktivovat a ozve se signalizace poplachu (leďaže by se otevřená zóna zavřela).</p> <p>NE: Toto nastavení způsobuje, že následující parametry fungují tímto způsobem:</p> <p>Přemostění automatické aktivace: Jestliže automatická aktivace provede aktivaci systému a v průběhu aktivace bude některá zóna otevřená, systém se aktivuje a otevřené zóny budou přemostěny.</p> <p>Strážný: Jestliže strážný deaktivuje nějaký podsystém, systém se automaticky aktivuje po uplynutí předem stanovené doby (viz <i>Doba deaktivace pro strážného</i>, str. 5). Jestliže v průběhu aktivace bude nějaká zóna otevřená, podsystém bude přemostěn.</p>			
1 2 29	Oprávnění na úrovni hlavního kódu /Podsystém	ANO	ANO/NE
<p>ANO: Specifikuje že povolené podsystémy a úroveň oprávnění nějakého uživatele je možno změnit. Změnu může provést montér provádějící instalaci (V Instalační menu), nebo uživatel s oprávněním na úrovni hlavního kódu (V menu uživatele).</p> <p>NE: Specifikuje že pouze montér provádějící instalaci může změnit podsystém a úroveň oprávnění nějakého uživatele v menu instalačního programování.</p>			
1 2 30	Dvojitý kód	NE	ANO/NE
<p>Vyžaduje zadání dvou kódů uživatele nebo dvou proximity karet, aby bylo možno deaktivovat systém, což znamená vyšší úroveň zabezpečení. Navíc budou deaktivovány pouze ty podsystémy, které jsou společné pro dva uživatele.</p> <p>ANO: Chcete-li systém deaktivovat, musí dva uživatelé zadat jejich kódy nebo přiložit jejich proximity karty, jednu po druhé. Čas mezi zadáním dvou kódů uživatele je 60s. Jestliže se druhý kód zadá po uplynutí 60s, ozvou se 3 pípnutí, oznamující chybu.</p> <p>NE: Umožňuje uživateli s vhodným oprávněním deaktivovat systém pomocí pouze jednoho kódu uživatele nebo proximity karty.</p> <p>POZNÁMKY:</p> <p>Když budete využívat funkci "dvojitý kód", nebude žádné omezení v provozu vedeném jedním uživatelem, způsobené elektronickým klíčem, nebo modulem kontroly vstupu. Uživatel s oprávněním na úrovních "služebná", "jen aktivace", "jen UO", a "strážný" nemohou provést deaktivaci s dvojitým kódem.</p>			

Systém: Nastavení systému

Rychlé klávesy	Parametr	Default	Rozsah
1 2 31	Ukončení funkce NM	ANO	ANO/NE
<p>ANO: Hovory „Následuj mne“ se zastaví když deaktivujete podsystém(y) pomocí kódu uživatele, nebo proximity karty.</p> <p>POZNÁMKY:</p> <p>Jestliže proběhla aktivace přepínacím klíčovým ovladačem, můžete systém deaktivovat pouze přepnutím klíkového ovladače do deaktivovaného stavu.</p> <p>Jestliže se k systému připojí pokročilý digitální hlasový modul, bude příkaz „ukončit funkci NM“ fungovat jako v případě „NE“, a to i když bude definována jako „ANO“.</p> <p>NE: Hovory „Následuj mne“ budou pokračovat, když se podsystémy deaktivují pomocí kódu uživatele, nebo proximity karty.</p>			
1 2 32	Globální následná	ANO	ANO/NE
<p>ANO: Specifikuje že všechny zóny (které jsou naprogramovány aby sledovaly nějakou dobu příchodového / odchodového zpoždění) budou sledovat dobu příchodového / odchodového zpoždění kteréhokoli aktivovaného podsystému.</p> <p>NE: Specifikuje že všechny zóny (které jsou naprogramovány aby sledovaly nějakou dobu příchodového / odchodového zpoždění) budou sledovat dobu zpoždění vstupu pouze těch podsystémů, k nimž jsou přiřazeny.</p>			
1 2 33	Oblast	NE	ANO/NE
<p>Změny v zaměření provozu systému na oblast, místo na podsystém, které pak mění jen provoz společné zóny.</p> <p>ANO: Když zvolíte tuto možnost, platí následující body:</p> <ul style="list-style-type: none">Společná zóna se aktivuje po aktivaci některého podsystému.Společná zóna se deaktivuje pouze když budou deaktivovány všechny podsystémy. <p>NE: Když zvolíte tuto variantu, platí následující body:</p> <ul style="list-style-type: none">Společná zóna bude aktivována pouze když budou aktivovány všechny y podsystémy.Společná zóna bude deaktivována, když se deaktivuje nějaký podsystém.			
1 2 34	Deaktivace klávesnice když existuje automatická deaktivace	NE	ANO/NE
<p>ANO: Když se aktivuje nějaký podsystém, manuálně nebo v automatickém režimu a byl definován čas automatické deaktivace, tento parametr specifikuje, že všechny klávesnice, které jsou pro tento podsystém maskovány, nebudou fungovat a že nebude možno deaktivovat relevantní podsystém.</p> <p>POZNÁMKA:</p> <p>Podsystém může být deaktivován pouze použitím software Upload / Download, nebo pomocí funkce automatické deaktivace.</p> <p>NE: Když je nějaký podsystém deaktivován manuálně, nebo v režimu automatické deaktivace, a byl definován čas automatické deaktivace, budou příslušné klávesnice normálně fungovat.</p>			

1 3 **Systém: Nastavení hodin**

V tomto menu můžete nastavit datum a čas systému.

➤ Jak otevřít menu Nastavení hodin:

1. Otevřete menu Systém, jak je to popsáno na str. 2.
2. Z menu Systém, stiskněte [3] abyste otevřeli volitelné možnosti menu Nastavení hodin. Objeví se tento displej:

NASTAVENÍ HODIN:
1)SYSTEM. DATUM ↓

3. Otevřete a nakonfigurujte parametry v menu Nastavení hodin tímto způsobem:

Systém: Nastavení hodin

Rychlé klávesy	Parametr	Default	Rozsah
1 3 1	Systémové datum	JAN 01 2000 (SAT)	MM DD YYYY (DAY)
	Nastavuje aktuální datum. (Viz Kapitola 4, Programování systému ProSYS, kde jsou instrukce pro používání klávesnice.)		
1 3 2	Systémový čas	00:00	HH:MM
	Nastavuje aktuální čas (ve 24-hodinovém formátu).		

1 4 **Systém: Časová okna**

Menu Časová okna vám umožňuje definovat nějaké časové okno (a počet efektivních dní v tomto okně) pro přenos signálu otevřeno / zavřeno, když je systém buď deaktivován, nebo aktivován mimo specifikované časové okno.

➤ Jak se otevře menu Časová okna:

1. Otevřete menu Systém, jak je to popsáno na str. 2.
2. V menu Systém stiskněte [4], abyste otevřeli menu Časová okna. Objeví se tento displej:

CASOVA OKNA:
1)ZACATEK OKNA ↓

3. Otevřete a nakonfigurujte parametry v menu Časová okna, tímto způsobem:

Systém: Časová okna

Rychlé klávesy	Parametr	Default	Rozsah
1 4 1	Počátek časového okna	HOD:00 MIN:00	00-24 hod 00-59 min
	Nastavuje dobu počátku časového okna (ve 24-hodinovém formátu).		
1 4 2	Konec časového okna	HOD:00 MIN:00	00-24 hod 00-59 min
	Nastavuje dobu konce časového okna (ve 24-hodinovém formátu).		

System: Časová okna

Rychlé klávesy	Parametr	Default	Rozsah
1 4 3	Okno dny	Vše	Neděle (A/N) až sobota (A/N)

Nastavte dny v týdnu kdy se okno aktivuje.

Použijte klávesu  nebo  k volbě dní v týdnu.

Použijte klávesu  k přepínání mezi **A** a **N** k definování zda je okno v daný den aktivní.

Zvolené parametry (okno a dny) platí pro automatickou aktivaci a deaktivaci systému. (Viz *Příručka uživatele ProSYS*, kde jsou další podrobnosti.)

1 5 System: Popisy systému

Menu Popis systému vám umožní měnit popisy zobrazené klávesnicí LCD, které identifikují označení systému a podsystém.

Zadání nového popisu pomocí klávesnice LCD

Můžete přejmenovat popisy, které identifikují zóny a podsystémy tak, že změníte původní popisy z výroby (**Podsystém 1**, **Podsystém 2**, atd.) na třeba **Jonesovi**, **Prodejní oddělení**, nebo **Hlavní ložnice**, jak se vám to hodí.





➤ Chcete-li zadat nový popis:

Použijte klávesy na klávesnici k zadání znaků podle níže uvedené tabulky. Stisknutím kterékoli klávesy přepínáte mezi znakem který této klávese přísluší (v pořadí uvedeném níže) a mezerou. System ProSYS umožňuje použití celkem 74 znaků (písmena, čísla a symboly) pro potřeby označování popisem.



POZNÁMKA:

Řada dat pro každou klávesu v následující tabulce je vhodná pouze pro anglickou verzi.

KLÁVESY	POŘADÍ DAT
1	1 A B C D E F G H I J K L M
2	2 N O P Q R S T U V W X Y Z
3	3 ! " & ' : - . ? / ()
4	4 a b c d e f g h i j k l m
5	5 n o p q r s t u v w x y z
6 - 0	Každá z těchto kláves přepíná mezi příslušným číslem a mezerou.
	Toto tlačítko používejte k přepínání znaků, které jsou k dispozici, směrem dopředu.
	Toto tlačítko používejte k přepínání znaků, které jsou k dispozici, směrem dozadu.
	K posouvání kurzoru doleva stiskněte šipku UP (nahoru) (STAT).
	K posouvání kurzoru doprava stiskněte šipku Down (dolů) (BYP).
	Chcete-li potvrdit hotový popis, stiskněte uvedenou klávesu.

Počet povolených znaků pro každý typ popisu je různý:

Popis zóny: Až 15 znaků

Popis podsystému: Až 12 znaků

Popis programovatelného výstupu: Až 12 znaků

Popis zprávy uživateli: Až12 znaků
Popis informací o servisu: Až16 znaků
Servisní jméno firmy: Až16 znaků
Globální popis systému: Až16 znaků
Popis uživatele: Až10 znaků

➤ **Jak získat přístup k menu Popisy systému:**

1. Otevřete menu Systém, jak je to popsáno na str. 2.
2. Z menu Systém stiskněte **[5]** abyste otevřeli menu Popisy systému. Objeví se tento displej:



3. Otevřete a nakonfigurujte parametry v menu Popisy systémů tímto způsobem:





Systém: Popisy systému

Rychlé klávesy	Parametr	Default	Rozsah
1 5 0	Globální	Rokonet	Kterýchkoli z 12 znaků
	Upravuje globální popis (systému) k zobrazení při stahování (Download).		
1 5 1 to 8	Podsystemy 1 až 8	Podsystemy 1 až 8	Kterýchkoli z 12 znaků

Podsystemy 1 až 8.

Příklad: Níže uvedený příklad popisuje jak je možno upravovat popis každého podsystemu.

CHCETE-LI PODSTYSTÉM 1 NAZVAT“JONESOVI”, POSTUPOJTE PODLE NÁSLEDUJÍCÍCH KROKŮ: (v originále „The Jones’s“)

1. Stiskněte klávesu **[1]** pro podsystem 1 a stiskněte .
2. Stiskněte klávesu **[2]** opakovaně, dokud se na displeji neobjeví **T**; jednou stiskněte klávesu  abyste posunuli kurzor doprava.
3. Opakovaně stiskněte klávesu **[4]** dokud se na displeji neobjeví **h**; potom stiskněte klávesu  abyste posunuli kurzor dopředu.
4. Stiskněte klávesu opakovaně klávesu **[4]**, dokud se na displeji neobjeví **e** a stiskněte klávesu  abyste posunuli kurzor dopředu.
5. Stiskněte klávesu **[6]**, **[7]**, **[8]**, **[9]**, nebo **[0]** k vytvoření mezery a stiskněte klávesu  abyste posunuli kurzor dopředu.
6. Stiskněte klávesu **[1]** až se objeví **J**.
7. Použijte elementy tohoto postupu k přiřazení zbývajících popisů podsystemů, jak je to popsáno v odstavci *Zadání nového popisu pomocí klávesnice LCD*, str. 14.

1 6 System: Zvuk vyvolaný tamperem

V menu Zvuk vyvolaný tamperem jsou parametry, které vám umožní nastavit zvuk (zvuky) vydávaný systémem po narušení tamperu nějaké klávesnice a/nebo rozšiřujícího modulu.

➤ Jak otevřít menu Zvuk vyvolaný tamperem:

1. Otevřete menu System, jak je to popsáno na str. 2.
2. V menu System stiskněte [6], abyste otevřeli menu Zvuk vyvolaný tamperem. Objeví se displej:

ZVUK TAMPER
5)SIR. / A BZU. / D ↑

3. Následujícím postupem získáte přístup k parametrům v menu Zvuk vyvolaný tamperem:

System: Zvuk vyvolaný tamperem

Rychlé klávesy	Parametr	Default	Rozsah
1 6 1 to 5	ZVUK VYVOLANÝ TAMPEREM	SIRÉNA /A BZUČÁK /D	1 až 5

Nastavuje zvuk (-y) jaký se ozve po narušení tamperu nějaké klávesnice a / nebo rozšiřujícího modulu:

Klíč	Zvuk
1	Bez zvuku
2	Jen siréna (externí zdroj zvuku)
3	Jen bzučák (piezoelektrický zdroj klávesnice)
4	Siréna + Bzučák
5	Siréna /A Bzučák /D

POZNÁMKA:

Pokud jste zvolili poslední možnost (5) , při nějakém poplachu od tamper kontaktu se spustí siréna když je systém aktivován a bzučák, když bude systém deaktivován.

1 7 System: Default povolit/zakázat

Default: Povolit

Rozsah: Povolit/zakázat

Menu Default povolit/zakázat obsahuje parametry, které se vztahují k tomu co se stane jestliže bude propojka DEFAULT (J2) na hlavním panelu spojovat oba kontakty, když je napájení hlavního panelu vypnuto a pak zase zapnuto.

➤ Jak otevřít menu Default povolit/zakázat:

1. Otevřete menu System, jak je to popsáno na str. 2.
2. Z menu System stiskněte [7] abyste otevřeli menu Default povolit/zakázat. Objeví se displej:

TOV. NAST. PO / ZAK:
TOV. NAST. POVOL.

3. Požadovanou možnost zvolíte následujícím způsobem:

POVOLIT: je umožněno plné obnovení továrních hodnot, tzn. že ústředna ztratí veškeré naprogramované hodnoty včetně popisů, uživatelských kódů, instalačního kódu atd. a nahradí je definovanými továrními hodnotami, které jsou uvedeny v tomto manuálu.

ZAKÁZAT: toto nastavení zabrání nepovolané osobě zásah do systému, ústředna si zachová veškeré naprogramované hodnoty včetně uživatelských a servisních kódů. Pouze dojde k vynulování systémového datumu a času.

1 8 **Systém: Informace o servisu**

Menu Informace o servisu poskytuje servisní informace, které mají uživatelé systému k dispozici.

➤ **Abyste otevřeli menu Informace o servisu:**

1. Otevřete menu Systém, jak je to popsáno na str. 2.
2. V menu Systém stiskněte [8], abyste otevřeli Menu Informace o servisu. Objeví se tento displej:

SERVISNI INFOR. :
1)JMENO SERVISU ↓

3. Otevřete a nakonfigurujte parametry v menu Informace o servisu:

Systém: Informace o servisu

Rychlé klávesy	Parametr	Default	Rozsah
1 8 1	Název servisu	Zabezpečení ProSYS	Jakýchkoli 16 znaků
	Umožňuje vám vložit a/nebo editovat název instalační firmy, která může servis poskytnout. Další podrobnosti o tom jak zadat popis viz Zadání nového popisu pomocí klávesnice LCD, str. 14.		
1 8 2	Servisní telefon	System	Jakýchkoli 16 znaků

Umožňuje vám vložit a/nebo upravovat telefonní číslo servisu.

1 9 **Systém: Verze systému**

Menu Verze systému dodává informace o aktuální verzi systému.

➤ **Abyste otevřeli menu Verze systému:**

1. Otevřete menu Systém, jak je to popsáno na str. 2.
2. V menu Systém stiskněte [9], abyste otevřeli menu Verze systému. Zobrazí se verze systému s číslem softwaru.

2 Zóny



Menu Zóny umožňuje přístup k dílčímu menu a s nimi souvisejícím parametrům, které se používají pro programování vlastností zón každého systému.

Můžete programovat podle zón, nebo podle kategorií. První dílčí menu vám umožňuje programovat všechny parametry pro každou zónu, krok za krokem. Rovněž můžete programovat jednu nebo více zón podle kategorie pomocí následujících dílčích menu: Podsystemy/skupiny, Typ zóny, Zvuk zóny, Zakončení, Odezva smyčky, Párování zón a Popisy.

Poté co otevřete menu Zóny z hlavního menu instalačního programování, jak je to popsáno v této části, máte přístup do následujících dílčích menu:

- 2 1 Krok za krokem, str. 19
- 2 2 Podsystemy/Skupiny, str. 20
- 2 3 Typ zóny, str. 21
- 2 4 Zvuk zóny, str. 26
- 2 5 Zakončení, str. 28
- 2 6 Odezva smyčky, str. 29
- 2 7 Párování zón, str. 29
- 2 8 Popisy, str. 31
- 2 9 Údržba, str. 31
- 2 0 Ostatní, str. 39

➤ Abyste otevřeli Menu Zóny:

V hlavního menu instalačního programování stiskněte **[2]**, nebo stiskněte klávesu  nebo , až najdete položku **[2] Zóny**. Pak stiskněte . Objeví se první dílčí menu (Krok za krokem):

POLOZKA : ZONY
1)KROK ZA KROK. ↓

Nyní jste v menu Zóny a máte přístup k požadovaným dílčím menu, jak je to popsáno v následujících částech.

2 1 Zóny: Krok za krokem

Menu Krok za krokem obsahuje parametry, které vám umožňují programovat následující položky:

Podsystemy zón
Skupiny zón
Typy zón
Zvuky zón
Zakončení zón
Citlivost zón
Popisy zón

Následující postup popisuje jak je třeba programovat první sadu parametrů zóny na bázi „Jedna za druhou“.

➤ Abyste otevřeli menu Krok za krokem:

1. Otevřete menu Zóny, jak je to popsáno na str. 18.
2. V menu Zóny stiskněte [1], abyste otevřeli menu krok za krokem. Objeví se tento displej:

**ZONA ZA ZONOU:
ZONA # = 01 (0:01)**



POZNÁMKY:

Vysvětlení symbolů **mm:zz**: **mm** = identifikační číslo modulu a **zz** = číslo zóny tohoto modulu (číslo které následuje za svorkovnicí na expandéru).

V systému ProSYS 128 se čísla zón skládají ze tří číslic (**zzz**). Např. zóna 1 bude **001**.

3. Specifikujte dvouciferné číslo zóny, od které chcete začít s programováním (např. 01) a stiskněte ještě jednou , abyste otevřeli kategorii v Přiřazení podsystemu. Objeví se tento displej:

**P=12345678 Z=XX
A.....**







POZNÁMKY:

XX v **Z=XX** představuje číslo zóny.

V případě systému s mnoha podsystemy může být nějaká zóna(y) přiřazena více než jednomu podsystemu.

Systém bez podsystemů se považuje za systém s jedním podsystemem (**Podsystem 1**).

4. Použijte klávesy [1] až [8] k přepínání stavu podsystemu mezi [A] ANO a [N] NE.
5. Stiskněte klávesu , abyste postoupili ke Skupinám zóny.
6. Použijte klávesu  nebo  k volbě skupiny. Pomocí klávesy  nebo kláves **A/B/C/D** můžete přepínat mezi [A] ANO a [N] NE na následujícím displeji. Potom stiskněte .

**SKUPINA=ABCD Z=x
.....**

7. Stiskněte klávesu  abyste postoupili k položce Typy zón.

8. Chcete-li programovat Typ zón a ostatní čtyři kategorie zón, zvolte následující možnosti (viz následující strany, kde jsou další instrukce):

Typ zóny: Zvolte nějaký typ a stiskněte .

Zvuk zóny: Zvolte metodu akustické signalizace a stlačte .

Zakončení zóny: Zvolte nějaké zakončení a stiskněte .

Odezva smyčky: Zvolte nějakou odezvu smyčky a stiskněte .

Popisy zón: Přiřadte nějaký popis a stiskněte .

DŮLEŽITÉ:

Při použití metody Jedna za druhou, bude seznam parametrů každé zóny v pořadí. Jakmile budou naprogramovány parametry Zóny 1, bude následovat Zóna 2, pak Zóna 3, atd.

Chceme-li programovat jednu nebo více zón metodou Jedna za druhou, NEBUDOU zaznamenány změny kteréhokoli (nebo všech parametrů zón jestliže neprojdeme seznamem „Jedna za druhou“ až k parametru **Popisy zón** pro poslední zónu, kterou chceme programovat.

Po provedení změn parametru **Popis zóny** stiskněte . Ozve se sekundu trvající tón a ujistí vás, že změna (-y) kterou jste provedli v programování zóny bude zaznamenána. když opustíte programovací mód Jedna za druhou.

Jak již bylo uvedeno, můžete tvořit jeden parametr a naprogramovat (nebo přezkoumat) ho pro každou zónu systému tímto způsobem:

[2] **Podsystemy/Skupiny**, viz následující text

[3] **Typ zóny**, str. 21

[4] **Zvuk zóny**, str. 26

[5] **Zakončení**, str. 28

[6] **Odezva smyčky**, str. 29

[8] **Popisy zón** str. 31

2 2 Zóny: Podsystemy

Default: Všechny zóny jsou přiřazeny podsystemu X

Rozsah: Podsystemy 1 až 8

Menu Podsystemy obsahuje parametry, které vám umožňují programovat přiřazení podsystemů pro každou zónu.

➤ Abyste otevřeli Menu Podsystemy:

1. Otevřete menu Zóny, jak je to popsáno na str. 18.
2. V menu Zóny stiskněte [2], abyste otevřeli menu Podsystemy. Objeví se tento displej:

**PODSYSTEM ZONY:
ZONA # = 01 (0:01)**

3. Specifikujte dvouciferné číslo a stiskněte . Objeví se tento displej:

P=12345678 Z=XX
A.



POZNÁMKY:

XX v **Z=XX** znamená číslo zóny.

U systému s více podsystémy může být nějaká zóna přidělena k více než jednomu podsystému.

Systém bez podsystémů se považuje za systém s jedním podsystémem (tj. **Podsystém 1**).

4. Použijte klávesy **[1]** až **[8]** k přepínání stavu podsystému mezi **[A] ANO** a **[N] NE**.
5. Stiskněte klávesu . Objeví se tento displej:

SKUPINA=ABCD Z=x
.

6. Použijte klávesu  nebo  k výběru skupiny a pomocí klávesy  můžete přepínat mezi **[A] ANO** a **[N] NE**.



POZNÁMKA:

Každý podsystém má 4 skupiny. Definice skupiny zóny je společná pro každý z podsystémů, přiřazených zóně.

2 3 Zóny: Typ zóny

Menu Typ zóny obsahuje parametry, které umožňují programování Typu zóny pro kteroukoli zónu. Nastavení typu zóny je zčásti určeno úrovněmi aktivace. Existují tři úrovně aktivace:

Deaktivovaný: Systém reaguje pouze na ty zóny, definované jako 24 hod, Požár, Panika a Porucha.

Aktivovaný: Systém reaguje na všechny zóny.

Částečně aktivovaný: Systém nereaguje na zóny, definované jako interní (domácí). Toto nastavení umožňuje svobodu pohybu v těchto zónách.

V systému existuje 25 typů zón, jak to popisuje následující postup.

➤ **Abyste otevřeli menu Typ zóny:**

1. Otevřete menu Zóny, jak je to popsáno na str. 18.
2. V menu Zóny stiskněte **[3]**, abyste otevřeli menu Typ zóny. Objeví se tento displej:

TYP ZONY:
ZONA # = 01 (0:01)

3. Specifikujte dvouciferné číslo zóny a stiskněte .
4. Otevřete menu Typ zóny a zkonfigurujte parametry tímto způsobem:

Zóny: Typ zóny

Rychlé klávesy	Parametr	Default	Úroveň aktivace/ Rozsah
----------------	----------	---------	----------------------------

2 **3** **ZZ** +
 **00**

Nepoužito ŽÁDNÝ

Zakazuje zónu. Všechny nepoužité zóny by měly mít toto označení.

Zóny: Typ zóny

Rychlé klávesy	Parametr	Default	Úroveň aktivace/ Rozsah
2 3 ZZ + # Disarm 01	Odchod/Příchod 1		Akt./Část. akt.
	Používá se pro vchodové / východové dveře. Jsou-li narušeny zóny na cestě vchod / východ, nevyvolá to poplach způsobený narušením v průběhu Odchodového / příchodového zpoždění (viz <i>Odchodové / příchodové zpoždění 1</i> a <i>Odchodové / příchodové zpoždění 2</i> , str. 3). Zóna musí být zabezpečena v průběhu aktivace a když vyprší zdržení. Použijte tuto zónu ke spouštění příchodového zpoždění.		
2 3 ZZ + # Disarm 02	PŘÍCHOD / ODCHOD 2		AKTIV./ČÁST. AKTIV.
	Stejně jak je tomu výše, s výjimkou v tom, že platí doba příchodového / odchodového zdržení 2.		
2 3 ZZ + # Disarm 03	Odchod (OT) /Příchod	Default pro zónu 1	AKTIV./ČÁST. AKTIV.
	Používá se pro otevření příchodových / odchodových dveří v průběhu doby aktivace. Tato zóna se chová tak, jak to bylo popsáno výše u parametru Příchod / odchod 1 , s výjimkou v tom, že pokud dojde k poruše v průběhu aktivace systému, NEZABRÁNÍ to aktivaci. Abychom se vyhnuli poplachu způsobeného narušením, je nutno provést zabezpečení předtím než uplyne Odchodové zpoždění .		
2 3 ZZ + # Disarm 04	Vstupní následná	Default pro zóny 2	AKTIV./ČÁST. AKTIV.
	Obvykle se přiřazuje detektorům pohybu a vnitřním dveřím, které chrání prostor mezi vstupními dveřmi a klávesnicí. Jestliže je tato zóna (-y) narušena, způsobuje bezprostřední poplach způsobený narušením, pokud nebyla předtím narušena zóna Příchod / odchod. V takovém případě zůstane zóna (-y) sledovače vstupu přemostěná až do konce doby příchodového zpoždění.		
2 3 ZZ + # Disarm 05	Okamžitá zóna	Default pro všechny zóny s výjimkou 1 a 2	AKTIV./ČÁST. AKTIV.
	Obvykle se vztahuje ke dveřím které neslouží jako příchodové nebo východové, k ochraně oken, detekci otřesů a pohybu. Způsobí okamžitý poplach způsobený narušením, je-li narušena poté co byl systém aktivován, nebo v průběhu doby odchodového zpoždění. Když je definována automatická aktivace a varování před automatickou aktivací, okamžitá zóna se bude aktivovat na konci doby varování před automatickou aktivací		



Zóny: Typ zóny

Rychlé klávesy	Parametr	Default	Úroveň aktivace/ Rozsah
<div style="display: flex; align-items: center; gap: 5px;"> <div style="border: 1px solid black; padding: 2px 5px;">2</div> <div style="border: 1px solid black; padding: 2px 5px;">3</div> <div style="border: 1px solid black; padding: 2px 5px;">ZZ</div> <div style="font-size: 10px;">+</div> <div style="border: 1px solid black; border-radius: 50%; padding: 2px 5px; margin-left: 5px;">#</div> <div style="border: 1px solid black; border-radius: 50%; padding: 2px 5px; margin-left: 5px;">06</div> </div> <div style="margin-top: 5px; font-size: 8px;">Disarm</div>	I+Odchod/ Příchod 1 (Vnitřek+Odchod/ Příchod 1)		Akt.
<p>Používá se následujícím způsobem pro příchodové / odchodové dveře:</p> <p>Je-li systém aktivován v módu plné aktivace, zóna (-y) poskytne zpoždění (specifikované pomocí Příchod / Odchod 1), umožňující vstup a východ z aktivovaných prostorů.</p> <p>Je-li systém aktivován v režimu částečné aktivace, zóna se přemostí.</p>			
<p>DŮLEŽITÉ:</p> <p>Pro vyšší míru zabezpečení, při aktivaci v částečném módu, je možno eliminovat dobu příchodového zpoždění související s kteroukoli zónou (zónami), klasifikovanou jako <i>Zpoždění odchodu / příchodu 1</i>, dvojným stisknutím klávesy Stay, jedno za druhým. To v podstatě z dané zóny dělá OKAMŽITOU zónu v režimu částečné aktivace.</p>			
<div style="display: flex; align-items: center; gap: 5px;"> <div style="border: 1px solid black; padding: 2px 5px;">2</div> <div style="border: 1px solid black; padding: 2px 5px;">3</div> <div style="border: 1px solid black; padding: 2px 5px;">ZZ</div> <div style="font-size: 10px;">+</div> <div style="border: 1px solid black; border-radius: 50%; padding: 2px 5px; margin-left: 5px;">#</div> <div style="border: 1px solid black; border-radius: 50%; padding: 2px 5px; margin-left: 5px;">07</div> </div> <div style="margin-top: 5px; font-size: 8px;">Disarm</div>	I+Odchod / Příchod2 (Vnitřek +Odchod / Příchod 2)		Akt.
<p>Totéž jako parametr I+Příchod / Odchod 1, popsany výše, ale používá se časový interval Odchod / Příchod 2.</p>			
<div style="display: flex; align-items: center; gap: 5px;"> <div style="border: 1px solid black; padding: 2px 5px;">2</div> <div style="border: 1px solid black; padding: 2px 5px;">3</div> <div style="border: 1px solid black; padding: 2px 5px;">ZZ</div> <div style="font-size: 10px;">+</div> <div style="border: 1px solid black; border-radius: 50%; padding: 2px 5px; margin-left: 5px;">#</div> <div style="border: 1px solid black; border-radius: 50%; padding: 2px 5px; margin-left: 5px;">08</div> </div> <div style="margin-top: 5px; font-size: 8px;">Disarm</div>	I+Odchod (OP)/Příchod (Vnitřek +Odchod (OP)/Příchod)		Akt.
<p>Používá se pro vstupní / východové dveře, které mohou být pro pohodlí trvale otevřené, když se systém aktivuje. Funkce je následující:</p> <p>V módu plné aktivace - viz vysvětlení v <i>Typ zóny 03</i>, str. 22.</p> <p>V módu částečné aktivace se zóna přemostí.</p>			
<div style="display: flex; align-items: center; gap: 5px;"> <div style="border: 1px solid black; padding: 2px 5px;">2</div> <div style="border: 1px solid black; padding: 2px 5px;">3</div> <div style="border: 1px solid black; padding: 2px 5px;">ZZ</div> <div style="font-size: 10px;">+</div> <div style="border: 1px solid black; border-radius: 50%; padding: 2px 5px; margin-left: 5px;">#</div> <div style="border: 1px solid black; border-radius: 50%; padding: 2px 5px; margin-left: 5px;">09</div> </div> <div style="margin-top: 5px; font-size: 8px;">Disarm</div>	I+Sledování vstupu (Vnitřek + Sledovač vstupu)		Akt.
<p>Všeobecně se používá pro detektory pohybu a/nebo vnitřní dveře (např. předsíň), které by mohly být narušeny po vstupu, aby se systém deaktivoval. Funkce je následující:</p> <p>V módu plné aktivace – viz vysvětlení v <i>Typ zóny 04</i>, str. 22.</p> <p>V módu částečné aktivace – zóna bude přemostěna.</p>			
<div style="display: flex; align-items: center; gap: 5px;"> <div style="border: 1px solid black; padding: 2px 5px;">2</div> <div style="border: 1px solid black; padding: 2px 5px;">3</div> <div style="border: 1px solid black; padding: 2px 5px;">ZZ</div> <div style="font-size: 10px;">+</div> <div style="border: 1px solid black; border-radius: 50%; padding: 2px 5px; margin-left: 5px;">#</div> <div style="border: 1px solid black; border-radius: 50%; padding: 2px 5px; margin-left: 5px;">10</div> </div> <div style="margin-top: 5px; font-size: 8px;">Disarm</div>	I+Okamžitá(Vnitřek + Okamžitá)		Akt.
<p>Obvykle je určeno pro dveře které nejsou vstupní nebo východové, k ochraně oken, detekci otřesů a pohybu.</p> <p>V módu plné aktivace způsobí narušení této zóny (po aktivaci systému nebo v průběhu odchodového zpoždění) okamžitý poplach od narušení.</p> <p>V módu částečné aktivace se zóna přemostí.</p>			
<div style="display: flex; align-items: center; gap: 5px;"> <div style="border: 1px solid black; padding: 2px 5px;">2</div> <div style="border: 1px solid black; padding: 2px 5px;">3</div> <div style="border: 1px solid black; padding: 2px 5px;">ZZ</div> <div style="font-size: 10px;">+</div> <div style="border: 1px solid black; border-radius: 50%; padding: 2px 5px; margin-left: 5px;">#</div> <div style="border: 1px solid black; border-radius: 50%; padding: 2px 5px; margin-left: 5px;">11</div> </div> <div style="margin-top: 5px; font-size: 8px;">Disarm</div>	Spoušť UO		Akt.



Zóny: Typ zóny

Rychlé klávesy	Parametr	Default	Úroveň aktivace/ Rozsah
			Pro nějaké zařízení nebo zónu, která po narušení (ať nastane kdykoli) spouští dříve naprogramovaný programovatelný výstup, schopný aktivace nějakého vnějšího indikátoru, relé, spotřebiče, atd.
2 3 ZZ + # Disarm 12	Denní zóna		Akt.
			Obvykle se používá v případě dveří, které se nepoužívají často, např. nouzové dveře, nebo pohyblivý světlík. Používá se k upozornění uživatele systému, jestliže nastane nějaké narušení v průběhu deaktivovaného období (poruchy ve dne; vloupání v noci): S aktivovaným systémem (buď plná nebo částečná) tato zóna reaguje jako okamžitá zóna. Její narušení po aktivaci systému, nebo během odchodového zpoždění, způsobuje okamžitý poplach od narušení. Je-li systém deaktivován má narušení této zóny za následek pokus o varování uživatele tím, že kontrolky napájení na všech klávesnicích začnou rychle blikat. Je to stimul pro uživatele, aby zkontroloval indikace poruch systému. Takové narušení může být hlášeno do centrální stanice jakožto porucha zóny (Viz <i>Přenosové kódy: Různé</i> , str. 92.)
2 3 ZZ + # Disarm 13	24 Hod		Vše
			Obvykle se používá pro ochranu pevných skel, nepohyblivých světlíků a skříní (možnost) v systémech detekce otřesů. Narušení způsobuje okamžitý poplach od narušení, neohledně na stav systému.
2 3 ZZ + # Disarm 14	Požár		Vše
			Pro detektory kouře nebo jiného typu. Tuto možnost můžete také využít pro ruční knoflíky "paniky", nebo pro požární stanice: Při narušení způsobí okamžitý požární poplach a začne ustáleně svítit kontrolka pro požár. Jakákoli porucha v elektrickém připojení kterékoli požární zóny způsobuje signál „porucha –požár“ (rychlé blikání požární kontrolky na klávesnici).
2 3 ZZ + # Disarm 15	Panika		Vše
			Používá se pro vnější tlačítka "panika" a vysílače paniky. Při narušení se okamžitě ozve poplach "panika" (není-li zvuk zóny definován jako tichý), neohledně na stav systému. Na klávesnicích se neobjeví žádná indikace poplachu. Při narušení se okamžitě ozve poplach "panika", neohledně na stav systému.
2 3 ZZ + # Disarm 16	Speciál		Vše

Zóny: Typ zóny

Rychlé klávesy	Parametr	Default	Úroveň aktivace/ Rozsah
			Pro vnější pomocná nouzová tlačítka a pomocné nouzové rádiové vysílače. Po narušení se ozve okamžitý pomocný nouzový poplach, nehledě na stav systému.
2 3 ZZ +  17		Pulzní klíčový ovladač	
			Používá se k aktivaci / deaktivaci systému. Ke svorkám zóny s tímto označením připojte nějaký externí mžikový klíčový ovladač.
2 3 ZZ +  18		Ukončení odchodu	
			Tento typ zóny se používá k zábraně falešného poplachu v důsledku činnosti jako nějaká zóna Odchod (OT) / Příchod (viz <i>Odchod (OT)/ Příchod/ Výstup</i> , str. 5-22). Když se spustí (po aktivaci systému a zavření dveří, nebo otevření dveří, aktivaci systému a zavření dveří), zkrátí se Odchodové zpoždění na 3s. Když dveře znovu otevřete, začne se znovu odpočítávat doba vstupu.
2 3 ZZ +  19		Přepínací klíčový ovladač	
			Připojte nějaký externí SPST Přepínací klíčový ovladač (který není mžikový) ke kterémukoli svorkám zóny s tímto označením a manipulujte s ním tímto způsobem: Po aktivaci jednoho nebo několika podsystémů pomocí klíčového ovladače a následné deaktivaci pomocí klávesnice, budou se související podsystémy deaktivovat. Aby se podsystém znovu aktivoval pomocí klávesnice, otočte klíč do deaktivované a pak do aktivované polohy. Je-li přepínací klíčový ovladač přiřazen více než jednomu podsystému a jeden z podsystémů je aktivován pomocí klávesnice (klíčový ovladač je v deaktivované poloze), pak: Když změníme polohu klíčového ovladače do aktivované polohy, všechny deaktivované podsystémy, které k tomuto klíčovému ovladači patří, budou aktivovány. Když klíčový ovladač otočíme do deaktivované polohy, všechny podsystémy budou deaktivovány.

Zóny: Typ zóny

Rychlé klávesy	Parametr	Default	Úroveň aktivace/ Rozsah
2 3 ZZ +  20	Sledovač vstupu + Částečná aktivace		Vše
<p>Přiřazuje se detektorům pohybu a vnitřním dveřím a chrání prostor mezi vstupními dveřmi a klávesnicí:</p> <p>V módu částečné aktivace se zóna (zóny) s tímto určením chová jako nějaká zóna příchod / odchod a platí pro ni Příchodové i Odchodové zpoždění, specifikované pod Příchod / odchod zpoždění 1. (Viz <i>Příchod / odchod zpoždění 1</i>, str. 3.)</p> <p>V módu plné aktivace se zóna (-y) s tímto určením chová jako nějaká zóna sledovače vstupu a při narušení způsobuje okamžitý poplach, pokud nebyla předtím narušena nějaká zóna Příchod / odchod.</p> <p>Pokud tomu tak je, zůstane nějaká zóna (-y) Sledovač vstupu + Částečná aktivace přemostěna, dokud neskončí doba vstupního zpoždění.</p>			
2 3 ZZ +  21	Zpoždění klíčového ovladače		
<p>Používá se k aplikaci parametru Příchod / odchod zpoždění 1 k okamžitému zpracování klíčového ovladače. (Viz <i>Klíčový ovladač</i>, str. 25.)</p>			
2 3 ZZ +  22	Zpoždění přepínacího klíčového ovladače		
<p>používá se k aplikaci parametru Příchod / Odchod zpoždění 1 na provoz klíčového ovladače. (Viz <i>Klíčový ovladač</i>, str. 25.)</p>			

2 **4** Zóny: Zvuk zóny

Menu Zvuk zóny obsahuje parametry, které vám umožní programování zvuku, který se ozývá když zóny systému spustí poplach. Zprávy podávané do centrální stanice nejsou ovlivněny žádnou z možností v tomto menu.

➤ Abyste otevřeli menu Zvuk zóny:

1. Otevřete menu Zóny, jak je to popsáno na str. 18.
2. V menu Zóny stiskněte **[4]**, abyste otevřeli menu Zvuk zóny. Objeví se tento displej:







**ZVUK ZONY:
ZONA # = 01 (0:01)**

Zvuk zóny. Zóna č. = 01

3. Specifikujte dvouciferné číslo zóny a stiskněte .

4. Otevřete a zkonfigurujte parametry v menu Zvuk zóny menu tímto způsobem:

Zóny: Zvuk zóny

Rychlé klávesy	Parametr	Default
2 4 ZZ +  1	Tichý	
	Neozývá se žádný zvuk.	
2 4 ZZ +  2	Jen siréna	
	Aktivuje siréna po dobu časového limitu sirény, nebo dokud nebude zadán nějaký kód uživatele a potom použita klávesa  .	
2 4 ZZ +  3	Jen bzučák	
	Aktivuje interní piezo bzučák všech klávesnic.	
2 4 ZZ +  4	Siréna + Bzučák	Default pro všechny zóny
	Aktivuje sirény a současně s nimi bzučáky klávesnic.	
2 4 ZZ +  5	Chime dveří	
	Parametr Chime dveří se používá jako zdroj zvukové signalizace ohlašující narušení zóny (zón) tímto způsobem: Je-li systém DEAKTIVOVÁN, bzučáky klávesnic systému vydají tři krátkodobé zvuky kdykoli bude zóna narušena. Je-li systém AKTIVOVÁN, ohlásí poplach pouze sirény.	
2 4 ZZ +  6	(Siréna/A BZUČÁK/D)	

V případě poplachu proběhnou tyto děje:

V režimu deaktivace bude pracovat jen bzučák

V aktivovaném režimu bude pracovat jen siréna.

2 5 Zóny: Zakončení

Menu Zakončení vám umožňuje programovat typ spojení použitého pro každou zónu systému. Aktuální (fyzické) zakončení každé zóny musí být v souladu se spojením, jaké bylo zvoleno v menu Zakončení zóny.

➤ Abyste otevřeli menu Zakončení:





















1. Otevřete menu Zóny, jak je to popsáno na str. 18.
2. V menu Zóny stiskněte [5], abyste otevřeli menu Zakončení. Objeví se tento displej:

ZAKONCENI :
ZONA # = 01 (0:01) *Zakončení. Zóna č. = 01*

3. Specifikujte nějaké číslo zóny a stiskněte .
4. Otevřete a zkonfigurujte parametry v menu Zakončení tímto způsobem:

 **POZNÁMKA:**
Když konfiguruje parametry v níže uvedené tabulce, viz obr. 2-4, *Schémata připojení zóny v Kapitole 2, Montáž a elektrické připojení hlavního panelu.*

Zóny: Zakončení

Rychlé klávesy	Parametr	Default	Rozsah
   +  	N/C		NC, EOL, DEOL, a NE
Používá normálně sepnuté kontakty a žádný zakončovací rezistor.			
   +  	EOL		
Používá normálně sepnuté (NC) a normálně rozpojené (NO) kontakty v zóně, zakončené dodávaným zakončovacím rezistorem 2200Ω.			
   +  	DEOL		
Používá normálně sepnuté (NC) kontakty v zóně a alespoň dva rezistory 2200Ω Zakončovací rezistor k rozlišení mezi Poplachy a tampery. Viz obr. 2-4: <i>Schéma připojení zóny, Kapitola 2, Montáž a elektrické zapojení Hlavního panelu.</i>			
   +  	N/O		
Používá normálně rozpojené kontakty a žádné zakončovací rezistory.			

2 6 Zóny: Odezva smyčky

Menu Odezva smyčky vám umožní nastavit rozdílné časy trvání narušení zóny předtím, než zóna spustí nějaký poplach.

➤ Abyste otevřeli menu Odezva smyčky:



























1. Otevřete menu Zóny, jak je to popsáno na str. 18.
2. Z menu Zóny stiskněte [6], abyste otevřeli menu Odezva smyčky. Objeví se tento displej:

ZAKONCENI:
ZONA # = 01 (0:01)

Odezva smyčky: zóna č- = 01 (00:01)

3. Specifikujte nějaké číslo zóny a stiskněte .
4. Otevřete a zkonfigurujte parametry v menu Odezva smyčky tímto způsobem:

Zóny: Odezva smyčky

Rychlé klávesy	Parametr
   +  	Normální 400 ms.
   +  	Pomalů 1s.
   +  	Rychle 10 ms. Tato doba odezvy smyčky se obvykle používá pro zařízení, které vyžadují velmi rychlou odezvu, jako jsou detektory rázové vlny nebo klíčové ovladače.
   +  	Velmi rychle 1 ms. Tato odezva smyčky se obvykle používá pro okenice nebo jiná zařízení, která vyžadují velmi rychlou reakci. Tato doba odezvy smyčky může být definována pouze pro zóny, umístěné v expandéru zóny FZ08.
   +   to 	Půl hodiny 5 = 0.5 HOD 9 = 2.5 HOD 6 = 1.0 HOD 10 = 3.0 HOD 7 = 1.5 HOD 11 = 3.5 HOD 8 = 2.0 HOD 12 = 4.0 HOD Prodloužená doby odezvy smyčky. Doba odezvy smyčky, definovaná v místech 5 až 12, může být přiřazena pouze zónám 1 až 8 na Hlavním panelu nebo zónám, umístěným v expandéru zóny FZ08.

2 7 Zóny: Párování zóny

Default: Žádné párování zón

Menu Párování zóny se používá pro přídavnou ochranu proti falešným poplachům a obsahuje parametry, které vám umožní propojit dvě související zóny k sobě. Obě musí být narušeny během stanoveného časového období (1 až 9 min) a teprve potom se vyhlásí poplach.

Tento typ propojení se používá spolu s detektory pohybu v nepřátelském prostředí, nebo v prostředí které je náchylné ke spouštění falešného poplachu.

POZNÁMKA:

Systém ProSYS umožňuje použití desíti jedinečných souborů spojů zón (párů zón), které je možno ručně specifikovat, jak je třeba.

➤ Abyste otevřeli menu Párování zóny:

1. Otevřete menu Zóny, jak je to popsáno na str. 18.
2. Z menu Zóny, stiskněte [7] abyste otevřeli menu Párování zóny. Objeví se první propojení (spojka) zóny:



PAROVANI ZON:
01) 01 S 01 ↓

Párování zóny: 01) 01 s 01

3. Stiskněte klávesu  abyste upravili první sadu (01) spojek zóny.

NAST. PAROVANI 01:
1. = 01 2. = 01

Sada párování 01: První-01 Druhá = 01

4. Ručně zvolte páry zón jak potřebujete, tím že provedete změny v čísle první zóny v sadě a potom v čísle druhé zóny, bude-li nutno. Použijte klávesu  nebo  k umístění kurzoru.



POZNÁMKY:

Zóny spárované samy se sebou představují platné páry. Narušené takové zóny musí být zaregistrováno dvakrát, aby se spustil poplach. Tento proces je znám pod názvem "Double Knock".

Může se stát že budete chtít stanovit určitý počet spojek zóny, avšak nechat je v daném okamžiku v deaktivovaném stavu (viz níže).

5. Stiskněte klávesu  abyste stanovili jak má systém ProSYS zpracovávat narušení spárované zóny.
6. Následujícím způsobem otevřete a konfiguruje spárované parametry v menu Párování zóny:

Zóny: Párování zóny

Rychlé klávesy	Parametr	Default
	Žádné	○
	Dočasně se znemožní jakékoli párování přiřazené zóny.	
	Nařízeno	
	Ovlivňuje poplach tak , aby první zóna v seznamu byla narušena před druhou.	
	Nenařízeno	
	Ovlivňuje poplach ve kterém mohou být obě zóny v páru narušeny jako první. V tomto případě nemá specifikované pořadí zón (první, druhá) žádný vliv na aktivaci poplachu.	

7. Po volbě jedné z výše uvedených možností stiskněte klávesu , abyste definovali maximální časový interval mezi 1 až 9. Objeví se parametr **Časový úsek**:

CAS. HRAN: XX, YY
VEL. = 1 MINUT

Časový úsek: XX, YY. Velikost = 1 minuta

8. Zadejte časový úsek, což znamená maximální dobu která uplyne mezi spouštěcími událostmi aby obě spouštěcí události ještě byly považovány za platné narušení (**XX,YY** znamená spárované zóny).
- Default:** 1 min
Rozsah: 1 až 9 min
9. Dle potřeby zopakujte celý proces pro další spojky zón (až10).

2 8 Zóny: Popisy

Menu Popisy vám umožňuje vytvořit a/nebo upravit až 15 znaků k popisu každé zóny systému.

Default: Zóna 01, Zóna 02, Zóna 03, Zóna 04 atd. pro každou zónu

Rozsah: Jakékoli znaky

➤ Abyste otevřeli menu Popisy:

1. Otevřete menu Zóny, jak je to popsáno na str. 18.
2. Z menu Zóny stiskněte **[8]**, abyste otevřeli menu Popisy. Objeví se tento displej:

POPIS ZONY :
ZONA # = 01 (0:01)

Popis zón: Zóna č. = 01 (00:01)

3. Stiskněte klávesu  abyste označili Zónu 01 (nebo zadejte jiné číslo zóny). Objeví se tento displej:

POPIS ZONY : 01
ZONA 01

Popis zón: Zóna 01

4. Viz *Zadávání nového popisu pomocí klávesnice LCD*, str. 14, kde naleznete podrobnosti o tom jak zadat popis.

2 9 Zóny: Dodatkové funkce

Menu dodatkové funkce nabízí některé důležité nástroje pro údržbu systému.

➤ Abyste otevřeli menu Dodatkové funkce:

1. Otevřete menu Zóny, jak je to popsáno na str. 18.
2. Z menu Zóny stiskněte **[9]**, abyste otevřeli menu Dodatkové funkce. Objeví se tento displej:

POLOZKA: ZONY
9)DODAT. FUNKCE ↕

9)Dodatkové funkce

3. Stiskněte klávesu .

4. Následujícím způsobem otevřete a zkonfigurujte parametry v menu Dodatkové funkce

Zóny: Dodatkové funkce

Rychlé klávesy

Parametr

2 **9** **1**

Kopírování zóny

Kopíruje všechny parametry patřící nějaké specifikované zóně (s výjimkou parametru Popis).

1. Stiskněte klávesu **[1]**. Objeví se tento displej:

KOPIROVANI ZONY :
OD : 01 DO :01

Kopírovat zóny Z 01 do 01.

2. Použijte klávesu  nebo  nebo **[1 až 9]** abyste zvolili zónu ze které se má kopírovat a zónu cílovou.





Jestliže použijeme tuto funkci, nemáme žádné potvrzení předtím, než postoupíme k další možnosti kopírování zóny.

3. Stiskněte klávesu  abyste skončili. Proces proběhne jak se změní displej.

2 **9** **2**

Mazání zóny

Deaktivuje určenou zónu nastavením jejího typu na *Nepoužitá*, přičemž se zachovávají všechny dříve naprogramované parametry.

1. Stiskněte klávesu **[2]**.
2. Použijte klávesu  nebo , nebo **[1 až 9]**, abyste zvolili zónu, která se má vyřadit. Tento proces je rovněž možno použít k dočasnému vyřazení zóny ze schématu ochrany.
3. Potvrďte vaši volbu tím, že zvolíte buď **[A] ANO**, nebo **[N] NE** a stisknete .
4. Stiskněte klávesu  abyste skončili. Proces proběhne jak se změní displej.

2 **9** **3**

Podsystém Přidat / Kopírovat

Přiřazuje určenému podsystému všechny zóny (a jejich příslušné parametry), které patří specifikovanému podsystému, přičemž původní podsystém zůstane nedotčený.

Např. kopírování Podsystemu 1 do Podsystemu 2 jednoduše duplikuje všechny podsystémy první zóny v Podsystemu 2.

1. Stiskněte klávesu **[3]**.
2. Použijte klávesy kurzoru k výběru zdrojového a cílového podsystému. Při použití této funkce nemáme potvrzení předtím, než postoupíme k dalšímu Přidání / Kopírování podsystému
3. Stiskněte klávesu , abyste skončili. Proces proběhne jak se změní displej.

Zóny: Dodatkové funkce

Rychlé klávesy Parametr

2 9 4

Vyřadit podsystém

Vyřadí zvolený podsystém. Volba této možnosti způsobí odstranění všech zón k podsystému přiřazených, což ve svém důsledku znamená odstranění podsystému ze systému.

1. Stiskněte klávesu **[4]**.
2. Použijte kurzorové klávesy k výběru podsystému, který chcete vypustit.
3. Potvrďte vaši volbu výběrem buď **[A] ANO**, nebo **[N] NE** a stiskněte

.

4. Stiskněte klávesu , abyste skončili.

2 9 5

Kalibrace rádiového modulu

Určuje prahovou úroveň pro každý rádiový modul. Nastavená prahová úroveň by měla být vyšší než úroveň šumu, abychom se vyhnuli detekci šumu přijímače a dosáhli jasnou komunikaci mezi rádiovým přijímačem a vysílači.

Prahová úroveň: **00-99**

1. Stiskněte klávesu **[5]**. Objeví se tento displej:

VYBER RAD EZ :
1)ID : 1 TYP : WZ16

Zvolte rádiový expandér zóny: 1) ID:1 Typ: WZ16

2. Zvolte expandér rádiové zóny pro který chcete stanovit prahovou úroveň a stiskněte . Objeví se tento displej, zobrazující momentální prahovou úroveň:

P.UROVEN=XX EZ :1
RE - KALIBRACE? N



P.úroveň = XX Expandér:1. Rekalibrace? N

3. Aby proběhla nova automatická kalibrace, použijte klávesu  k volbě **[A] ANO**.

Po provedení kalibrace se zobrazí nový práh příjmu:

P.UROVEN=XX EZ :1
NOVA P. UROV. = XX

P.úroveň = XX Expandér zóny. Nový práh = XX

4. Chcete-li potvrdit nový práh, stiskněte ,
-NEBO-
Chcete-li ručně změnit práh, zadejte požadovanou úroveň a stiskněte .

POZNÁMKY:

Aby dosah komunikace byl delší, můžete nastavit **nižší** prahovou úroveň než je kalibrovaná úroveň. Nezapomeňte že v takovém případě je pravděpodobnější možnost poplachu od zarušení.

Abychom si byli jisti, že momentálně vysoká úroveň šumu (z důvodů ochrany životního prostředí) **nezpůsobí** poplach od zarušení, můžete nastavit prahovou úroveň **vyšší** než je kalibrovaná úroveň.

2 9 6

Přidělení rádiové zóny

Zóny: Dodatkové funkce

Rychlé klávesy Parametr

Následující informace se vztahují k přiřazování atributů (vlastností) zóny. (Např., identifikační číslo zóny, podsystém, typ, zvuk atd.) kterýmkoli rádiovým detektorům ProSYS.

Aby bylo možno přijímat data z rádiových detektorů, vyžaduje ProSYS alespoň jeden expandér rádiové zóny.

Aby systém mohl přidělit nějaký rádiový detektor, musí být nejprve detektoru "představen":

1. Stiskněte klávesu **[6]**. Objeví se tento displej:

**UMIST. RAD. ZON:
ZONA # = 09 (1:01)**

Přidělení zóny. Zóna č. = 09 (1:01)

POZNÁMKA:

Bezdrátově předávání základních informací pro systém ProSYS se provádí pomocí instrukcí dodávaných spolu s rádiovým expanzním modulem a s jednotlivými vysílači systému.

2 **9** **6** **ZZ**

+ **#**
Disarm

Možnosti přidělení rádiové zóny

2. Zvolte číslo zóny kterou chcete pro první rádiový vysílač. Prvních osm zón je na hlavním panelu rezervováno pro pevně (pomocí vodičů) připojené zóny. Objeví se tento displej:

**ZONA = 09 (PRAZD):
1)SKOK** ↓

Zóna = 09 (přidělení): 1) Přeskočit

3. Proveďte požadovanou volbu následujícím způsobem:

Stiskněte klávesu **[1]**, abyste přeskočili k přidělení dalšího vysílače,

-NEBO-

Stiskněte klávesu **[2]**, abyste přepsali data do zvoleného místa a přidělili vysílač zóně,

-NEBO-

Stiskněte klávesu **[3]**, abyste vymazali data přidělení ve zvoleném přidělení a potom stiskněte **[A] ANO**, nebo **[N] NE**, abyste potvrdili svoji volbu.

-NEBO-

Stiskněte klávesu **[4]**, abyste zvolili supervizi a pak stiskněte **[A] ANO**, nebo **[N] NE**, abyste svoji volbu potvrdili.

POZNÁMKA:

Rovněž můžete použít klávesy **STAT** nebo **BYP** k přepínání mezi možnostmi a potom stiskněte **Enter**.

4. Stiskněte klávesu *****, abyste se vrátili na vyšší úroveň programování.

Zóny: Dodatkové funkce

Rychlé klávesy Parametr

2 9 7

Test rádiové komunikace

Jedná se o test komunikace mezi vysílači a přijímačem.

1. Stiskněte klávesu [7]. Objeví se tento displej:

KVALITA KOMUN. :
001)ZONA 09 : 00

Jakost komunikace.

2. Stiskněte klávesu . Objeví se první přiřazená bezdrátová zóna.
3. Pokračujte tak, že spustíte nějaké vysílání ze zvolené zóny. Počkejte několik sekund aby přijímač mohl reagovat.



Číslo mezi 00 až 63 indikuje jakost komunikace, jak je ukázáno na následujícím displeji:

KVALITA KOMUN. :
001)ZONA 09 : 81

Jakost komunikace: 01) Zóna = 09: 63

POZNAMKA:

Jestliže úroveň komunikace je nižší než prahová úroveň, zobrazí se číslo 00, které znamená, že mezi vysílačem a přijímačem není komunikace. Doporučená hodnota pro správnou komunikaci je o 10 vyšší než kalibrovaná prahová úroveň.

4. Použijte klávesu  nebo  k volbě čísla zóny pro následující rádiový vysílač.
5. Stiskněte klávesu  abyste se vrátili na vyšší programovací úroveň.

2 9 8

Samotest zóny

Tato vlastnost umožňuje automatický samotest pro zvolenou skupinu lokalizovaných čidel narušení (např. detektory tříštění skla, diskriminátory zvuku a čidla otřesů), která reagují na umělý zdroj šumu a/nebo vibrace.

Automatizované samotestování je zvláště užitečné když jsou čidla umístěna v prostoru s vysokým zabezpečením, kde není možno poruchu tolerovat.

Pro samotest je možno nastavit až 16 zón.

Měl by se používat generátor nějakého zvuku nebo vibrací, který může být umístěn dost blízko k čidlům aby vyvolal jejich reakci, když se zapne.

Programovatelný výstup funguje jako zdroj spínaného napájení pro generátor šumu / vibrací (viz *Test čidel*, str. 44). Je nastaven aby odpovídal harmonogramu testování. Harmonogram definuje dobu a den prvního testu a časy opakovaných testů v období 24 hodin.

Odešle se zpráva centrální stanici, jestliže se v průběhu testu spustí všechna související čidla (jestliže byl definován nějaký přenosový kód). Definice viz *Přenosové kódy: Hlavní poruchy*, str. 86). Když samotest dopadne dobře, objeví se také záznam v paměti událostí systému.

Jestliže v průběhu testování jeden nebo několik čidel nespustí, bude vydána zpráva o chybě samotestu (viz str. 86) a odeslána do centrální stanice. Záznam o poruše se rovněž objeví v paměti událostí.

Viz postupy popsané na následujících stranách, kde jsou podrobnosti o nastavení samotestu zóny.

Zóny: Dodatkové funkce

Rychlé klávesy

Parametr

2 **9** **8**
(pokračování)

Samotest zóny
(pokračování)

VÝBĚR ZÓNY PRO SAMOTEST:

1. Stiskněte klávesu **[8]**. Objeví se tento displej:





ZONY PRO TEST :
01)NENI ↓

Zóny pro test. 01) Žádná

2. Stiskněte klávesu , abyste specifikovali prvních 16 možných zón pro samotest. Objeví se tento displej:

UMISTENI : 01
ZONA : 000 (0 :128)

Umístění 01: Zóna: 000 (0 -128)

3. Zadejte číslo zóny pro první vybranou zónu.
4. Použijte klávesu  nebo , abyste umístili kurzor.
5. Stiskněte klávesu .
6. Stiskněte klávesu  ještě jednou a zopakujte krok 2 pro následující z vybraných zón.
7. Pokračujte tímto způsobem až vyberete všechny zóny.
8. Stiskněte klávesu  abyste skončili.

VOLBA HARMONOGRAMU TESTOVÁNÍ:

Default: 00 hod; 00 min

Rozsah: 00 až 24 hod; 00 až 59 min

Následuje podrobný postup použití parametru **Časy testu zóny** (Rychlé klávesy **[1] [1] [7]**, popsané na str. 5.)

1. Z hlavního menu instalačního programování stiskněte **[1] [1]** a zvolte možnost **[7]**. Objeví se tento displej:

PROGRAM. CASU:
7)CASY TST. ZONY↑↓

Stanovení času: Časy testu zóny

2. Stiskněte klávesu . Objeví se tento displej:

CASY TESTU ZONY:
1)START TST V: ↓

Časy testu zóny. 1) Test zóny kdy:

Stiskněte klávesu  znovu. Objeví se tento displej:

START TESTU V:
HOD : 00 MIN : 00

Spustte test v: Hod:00 min: 00

3. Definujte čas (ve 24-hodinovém formátu) kdy má začít první test. Z výroby je nastaveno 00 hod a 00 min. Rozsah je 00 až 24 hod a 00 až 59 min.





Zóny: Dodatkové funkce

Rychlé klávesy Parametr

2 **9** **8**

(pokračování)

Samotest zóny (pokračování)

4. Použijte klávesy  nebo  k přemístění kurzoru.
5. Stiskněte klávesu .
6. Jednou stiskněte klávesu . Objeví se tento displej:



**CASY TESTU ZONY:
2)PER. TST. ZONY ↑**

Časy testu zóny: 2) Perioda testů zóny

7. Stiskněte klávesu . Objeví se tento displej:



**PERI. TESTU ZONY:
PERIOD: 00 (00-24)**

Perioda testů zóny. Perioda: 00 (00-24)

8. Vložte časový interval mezi testy (v hodinách). Z výroby je nastaveno 00 hod. Rozsah je 00 až 24 hod.
9. Stiskněte klávesu . Stiskněte klávesu  abyste skončili.

NASTAVENÍ PROGRAMOVATELNÉHO VÝSTUPU ABY SPUSTIL ZDROJ ŠUMU:

(Viz též *Test čidla*, str. 44.)

1. V hlavním menu instalačního programování použijte klávesy  nebo  abyste našli následující displej:

**INSTAL. PROGRAM. :
3)VYSTUP. FUNKCE↑**

Instalační programování: 1) Program.výstupů

POZNÁMKA:

Tento displej se rovněž zobrazí, jestliže stisknete **[3]**.

2. Stiskněte klávesu . Objeví se tento displej:

**VYBER CISLO VYS.
VY = 01 (0 : 1)**

Zvolte číslo výstupu, např. VY = 01 (0:1)

3. Zvolte programovatelný výstup, abyste spustili zdroj šumu volbou nějakého nepoužitého čísla výstupu. (např. **VY1**), pomocí kláves s čísly **[0 až 9]**. (Viz *Rozšiřující moduly pevně připojené zóny v Kapitole 3, Instalace externích modulů a zařízení*).

4. Stiskněte klávesu .

5. Stiskněte klávesu **[1]** abyste zvolili **Systém**. Objeví se tento displej:

**VY=01 SLEDUJE:
1) SYSTEM ↓**

Výstup: 01 následuje: 1 - Systém

6. Stiskněte klávesu . Objeví se tento displej:

**SYS. UDAL. : VY=01
01 SLED. SIRENU ↓**

Systémová událost: VY01: 1) Sledovat sirénu

Zóny: Dodatkové funkce

Rychlé klávesy Parametr

2 **9** **8**
(pokračování)

Samotest zóny (pokračování)

7. Stiskněte klávesu **[8]**, abyste zvolili test čidla. Objeví se tento displej:

SYS. UDAL. : VY=01
08 TEST DETEKT. ⬆

Systémová událost: VY 01: 8) Test čidel

8. Stiskněte klávesu **#** *Disarm*.

9. Zvolte způsob jakým má výstup pracovat tím, že zvolíte **[2] PULZNI N/O**. Objeví se tento displej:

CHARAKTER VY=01:
2) PULZNI N/O ⬆

Charakter VY=01: 2) Pulzní N/O

10. Výstup fungující teď jako normálně rozpojený se sepne na předem určenou dobu a uzavře obvod, který spustí zdroj šumu.

11. Stiskněte klávesu **#** *Disarm*. Klávesnice zobrazuje popis pro UO.

POPIS PRO VY=01:
VYSTUP 01

Popis pro VY=01: Výstup 01

12. Akceptujte nebo přejmenujte popis a stiskněte **#** *Disarm*.

13. Stiskněte klávesu ***** jak je třeba, abyste se vrátili k dřívějším menu.

2 **9** **9**

Soak Test

Funkce Soak test má umožňovat přemostění falešných poplachů od předem definovaných detektorů, přičemž kterékoli poplachy k nimž došlo se zobrazují uživateli pro hlášení instalační firmě. To je zvláště užitečné jestliže je ohroženo odvolání reakce policie a nějaká konkrétní zóna způsobuje nedefinované problémy.

Až 8 zón může být zařazeno do Soak testu. Kterákoli zóna, která je na seznamu Soak testu, se přemostí (a tím oddělí od systému) na 14 dní a potom se automaticky přemostění zruší, když tato zóna nezpůsobila ŽÁDNÝ poplach.

Jestliže některá zóna na seznamu Soak testu bude mít nějaký poplach v průběhu uvedených 14 dnů, klávesnice uživateli oznámí, že test selhal. Poté co se uživatel podíval do "Zobrazit poruchy" (viz *Příručka uživatele systému ProSYS*), zpráva o této poruše se vymaže. Bude o tom záznam v paměti událostí, ale žádný poplach se nebude spouštět. 14-tidenní období Soak testu se pak obnoví a test se znovu spustí.

Zóny: Dodatkové funkce

Rychlé klávesy Parametr

2 **9** **9**

(pokračování)

Soak Test (pokračování)

1. Z menu instalačního programování stiskněte rychlé klávesy **[2] [9] [9]**.
Objeví se tento displej:

ZONY PRO TEST:
01) NENI ↓

Zóny pro test: 01) Žádné

2. Chcete-li nějakou zónu zařadit do Soak testu, stiskněte **# Disarm**. Objeví se tento displej:

UMISTENI : 01
ZONA : 000 (0 :128)

Místo 01: Zóna: 000 (0-128)

3. Stiskněte klávesy podle čísla zóny (např. **001** pro zónu 1), jak to ukazuje následující displej:

UMISTENI : 01
ZONA : 001 (0 :128)

Místo 01: Zóna: 001 (0-128)

4. Stiskněte klávesu **# Disarm**.

ZONY PRO TEST:
02) NENI ↓

Zóny pro test: 02) Žádné

5. Chcete-li do Soak testu přidat druhou zónu, stiskněte **# Disarm** a zopakujte výše uvedený postup,

-NEBO-

Stiskněte klávesu *****, abyste se vrátili do předcházejícího menu.

2 **0** Zóny: Ostatní

Menu Ostatní vám umožní nebo zakáže možnost nouzové aktivace.

➤ Abyste otevřeli Menu Ostatní:

1. Otevřete menu Zóny, jak je to popsáno na str. 18.
2. Z menu Zóny stiskněte **[0]**, abyste otevřeli menu Ostatní. Objeví se tento displej:

OSTATNI:
1) NOUZOVA AKT. ↓

Různé. 1) Nouzová aktivace

3. Otevřete a zkonfigurujte parametry v menu Ostatní, tímto způsobem:

Zóny: Ostatní

Rychlé klávesy	Parametr	Default	Rozsah
2 0 1	Nouzová aktivace	ZAKÁZÁNO	POVOLENO/ZAKÁZÁNO

Tato možnost povoluje nebo zakazuje použití nouzové aktivace pro každou zónu systému:

Je-li pro nějakou zónu povolena nouzová aktivace, může být systém aktivován dokonce i když má tato zóna poruchu.

Při poruše zóny (-n), která má povolenou nouzovou aktivaci, bude během doby deaktivace blikat kontrolka READY na klávesnici.





Po aktivaci se přemostí všechny zóny s povolenou nouzovou aktivací když skončí doba odchodového zpoždění.

Jestliže je nějaká zóna která je v poruše (jedna z těch která má povolenou nucenou aktivaci) zabezpečena v průběhu aktivovaného období, nebude již přemostěna a bude zahrnuta mezi aktivované zóny systému.

1. Stiskněte klávesu **[1]** a pak stiskněte . Objeví se tento displej:

NOUZOVA AKT. :
ZONA # = 001 (0:01)

Nucená aktivace: Zóna č. =001 (00:01)

2. Zadejte číslo zóny pro nouzovou aktivaci a stiskněte .
3. Použijte klávesu  nebo  k volbě možnosti **POVOLIT** nebo **ZAKÁZAT** a stiskněte . Objeví se tento displej:

NOUZOVA AKT. : 001
2) ZAKAZAN. ↑

Nucená aktivace: 2) Zakázat

4. Zopakujte kroky 1 až 3, abyste změnili stav nucené aktivace nějaké další zóny.
5. Stiskněte klávesu , abyste skončili.

POZNÁMKA:

Přenosové kódy pro nouzovou aktivaci a zóny přemostěné v průběhu procesu je možno poslat do centrální stanice (viz str. 91).

Rychlé klávesy	Parametr	Default	Rozsah
2 0 2	Počet impulzů	01	01-15

Specifikuje požadavek, aby zóna počítala přijaté pulzy, dané otevřením a zavřením. Jestliže tato zóna překročí předem definovaný počet pulzů, bude považována za narušenou a další průběh bude odpovídat typu definice této zóny. Po uplynutí časového limitu 25s se znovu spustí počítání pulzů. Délka pulzu odpovídá aktuálně definované době odezvy smyčky. (Viz *Zóny: Odezva smyčky*, str. 29.)

POZNÁMKY:

Pro zóny s dobou odezvy smyčky 1 ms bude počítání pulzů použitelné pouze u zón souvisejících s expandérem zóny FZ08. Pojem zóny s dobou odezvy smyčky 0.5 hod až 4 hod bude použitelný pro 8 zón na hlavním panelu a dále pro zóny, související s expandérem zóny FZ08.

Funkce Počet pulzů NENÍ použitelná pro zóny související s expandérem, definované jako ZE08, ZE16, WZ08, a WZ16.

Zóny: Ostatní

Rychlé klávesy	Parametr	Default	Rozsah
2 0 2 (pokračování)	Počet impulzů (pokračování)	01	01-15

1. Stiskněte klávesu **[1]** a potom . Objeví se tento displej:

**CITAC PULZU:
ZONA # = 001 (0:01)**

Počet pulzů: Zóna č. = 001 (0:01)

2. Zadejte nějaké číslo zóny a stiskněte . Objeví se tento displej:

**CITAC PULZU : 001
PULZNI: 01 (01-15)**

Počet pulzů: 001. Pulz: 01 (01-07)

3. Definujte počet pulzů pro zónu v rozsahu 01-07.
4. Zopakujte kroky 1 až 3, abyste definovali počet pulzů pro nějakou přídatnou zónu, je-li třeba.

3 Programovatelný výstup

Menu Programovatelný výstup umožňuje přístup k dílčím menu a s nimi souvisejícím programovacím parametrům, což vám umožňuje vybrat událost, která spustí vybraný programovatelný výstup, i způsob jakým se bude výstup aplikovat.

Přidáním jednoho nebo několika rozšiřujících modulů programovatelného výstupu k systému umožníte rozsáhlou nabídku možných spínaných výstupů.

Poté co otevřete menu **Programovatelný výstup** z hlavního menu instalačního programování, jak je to popsáno v této části, můžete otevřít následující dílčí menu:

3 **0** Nic, str. 42



3 **1** Systém, str. 42

3 **2** Podsystem, str. 45

3 **3** Zóna, str. 48

3 **4** Kód, str. 49

➤ Abyste otevřeli menu Programovatelný výstup:

1. Z hlavního menu instalačního programování stiskněte **[3]**, nebo stiskněte klávesu  nebo klávesy , až najdete položku **[3] Programovatelný výstup** a potom stiskněte . Objeví se tento displej:

**VYBER CISLO VYS.
VY = 01 (0 : 1)**

Zvolte číslo Výstupu: VY = 1 (0:1)

2. Zadejte dvouciferné číslo pro programovatelný výstup, který chcete programovat, pomocí čísel od 1 do 9 s předřazenou nulou (např. **01**, **02**, atd.) a potom stiskněte . Objeví se tento displej:

VY=01 SLEDUJE:
0) NIC ↓

Následuje VY = 01: 0) Nic

Nyní můžete naprogramovat zvolený programovatelný výstup. Použijte informace uvedené níže. Každý programovatelný výstup systému je přiřazen k určitému typu události, vztahujícímu se k následujícím čtyřem hlavním kategoriím:

- [1] **Systém**
- [2] **Podsystém**
- [3] **Zóna**
- [4] **Kód uživatele**

3 0 Programovatelný výstup: Nic

Položka **Nic** umožňuje zakázat zvolený programovatelný výstup.

➤ **Abyste otevřeli možnost Nic:**

1. Otevřete menu Programovatelný výstup a zadejte vhodné dvouciferné číslo, jak je to popsáno na str. 41.

VY=01 SLEDUJE:
0) NIC ↓

Následuje VY = 01: 0) Nic

2. Stiskněte klávesu  abyste zakázali zvolený programovatelný výstup.

3 1 Programovatelný výstup: Systém

Menu **Systém** obsahuje parametry programovatelného výstupu, které následují událost systému.

➤ **Abyste otevřeli menu Systém:**

1. Otevřete menu Programovatelný výstup, jak je to popsáno na str. 41.
2. V menu Programovatelný výstup stiskněte **[1]**, abyste otevřeli menu Možnosti systému. Objeví se tento displej:

VY=01 SLEDUJE:
1) SYSTEM ⇕

VY = 01 následuje: 1) Systém

3. Stiskněte klávesu . Objeví se tento displej:

SYS. UDAL. : VY=01
01 SLED. SIRENU ↓

Systémová událost: VY = 01: 1) Následuje siréna

4. Otevřete a zkonfigurujte parametry v menu Systém tímto způsobem:

Programovatelný výstup: Systém

Rychlé klávesy	Parametr
3 1 01	Sledovat sirénu <p>Aktivuje se když se spustí siréna.</p> <p>Jestliže bylo definováno nějaké zpoždění sirény, programovatelný výstup bude aktivován až po uplynutí této doby. (Viz <i>Zpoždění sirény</i>, str. 3.)</p>
3 1 02	Bez telefonního vedení <p>Aktivuje se když je zjištěna porucha telefonní linky. Je-li definována nějaká doba zpoždění reakce na poruchu telefonní linky, bude programovatelný výstup aktivován po uplynutí doby zdržení. (Viz <i>Doba zdržení při přerušení telefonního vedení</i>, str. 5.)</p> <p>POZNÁMKA: Je-li definována nějaká doba zdržení při přerušení telefonního vedení, programovatelný výstup bude aktivován až po uplynutí této doby. (Viz <i>Doba zdržení při přerušení telefonního vedení</i>, str. 5.)</p> <p>Deaktivuje se po opravě telefonního vedení.</p>
3 1 03	Porucha komunikace <p>Aktivuje se když není možná komunikace s centrální stanicí.</p> <p>Deaktivuje se po úspěšném hovoru s centrální stanicí.</p>
3 1 04	Sledovat poruchu <p>Aktivuje se když je zjištěn poruchový stav systému. K poruchám patří ty poruchy v obecném provozu systému i poruchy, které se týkají výlučně rozšiřujícího modulu.</p> <p>Poruchy této kategorie, které lze odhalit, jsou:</p> <ul style="list-style-type: none">Porucha obvodu sirényPoruchy požární smyčkyVýpadek pomocného napájeníPorucha telefonního vedeníPorucha 4-vodičové sběrniceNenastavené hodinyPorucha daná špatným kódem
3 1 05	Počáteční uzemnění <p>Aktivuje se když komunikátor ProSYS vytáčí.</p> <p>Tato možnost se používá vzácně a je určena pro starší telefonní systémy, které vyžadují „Počáteční uzemnění“ (krátkodobé spojení jednoho konce telefonního vedení se zemí), aby se spustil oznamovací tón.</p> <p>Je-li programovatelný výstup naprogramován (a správně elektricky připojen) k tomuto účelu, proběhnou 2-3 impulsy, potřebné k tomu, aby komunikátor měl oznamovací tón.</p> <p>Je-li použit parametr Počáteční uzemnění, neplatí možnosti <i>Vzor provozu</i>, str. 50.</p>

Programovatelný výstup: Systém

Rychlé klávesy

Parametr

3 1 06

Sledovat vybití baterie

Aktivuje se když záložní baterie systému ProSYS nebude mít dostatečnou kapacitu a její napětí klesne na 11,5V.

3 1 07

Sledovat výpadek střídavého napájení

Aktivuje se když vypadne zdroj střídavého napájení hlavního panelu. Tato aktivace bude následovat po uplynutí doby zdržení, definované spolu s ostatními časy řízení systému a po **době zdržení po výpadku střídavého napájení** (viz str. 5).

3 1 08

Test čidel

Týká se samotestu zóny systému ProSYS (Rychlé klávesy **[2][9][8]**), popsaného na str. 35.

Tato možnost se volí, jestliže určený programovatelný výstup je součástí obvodu, poskytujícího spínané napájení pro zdroj šumu (nebo vibrací), používaný při testu čidel.

3 1 09

Hlasový modul

Jestliže se vytočí nějaké číslo „Následuj mne“ v důsledku nějakého poplachu, tento programovatelný výstup bude aktivovat hlasový modul (RP200VC), který opakovaně reprodukuje nějakou předem naprogramovanou zprávu. Programovatelný výstup se deaktivuje po uplynutí doby „Následuj mne“.

3 1 10

Test baterie

Pulzní programovatelný výstup bude následovat po testu baterie jen jednou za den v 9:00 hod. Interval pulzu je 10s. Tento parametr se obvykle používá k provádění tetu přetížení systému pomocí nějakého externího zařízení.

3 1 11

Siréna oznamující vloupání

Aktivuje programovatelný výstup poté co siréna ohlásí vloupání v kterémkoli podsystému daného systému.

3 1 12

Plánovač

Programovatelný výstup se bude řídit předem naprogramovanými časy, které jsou definovány v plánovači týdenních programů pro aktivaci programovatelného výstupu. Další podrobnosti viz *Příručka uživatele systému ProSYS*.

3 1 13

Komunikace čtečky digitálních klíčů

Tento programovatelný výstup se aktivuje když nastane nějaký problém komunikace po sběrnici s čtečkou digitálních klíčů. Vzor této operace je pulzní a z výroby je nastaveno trvání pulzu na **01s**.

Tento programovatelný výstup bude aktivován 5x po sobě v době od okamžiku hlavní panel zjistil komunikační problém s čtečkou digitálních klíčů do okamžiku, kdy odešle událost obnovy.

Programovatelný výstup: Systém

Rychlé klávesy Parametr

3 1 14

Switch AUX

Aktivuje programovatelný výstup když je aktivována nějaká požární zóna (pro detekci požáru) podle času stanoveného v *Dvojitá verifikace požárních poplachů*, str.108.

Tento programovatelný výstup nebude mít možnost volby vzoru operace, pulzního nebo přepínacího. Doba pulzu je definována v *Přestávka Switch Aux*, str. 4.

5. Stiskněte klávesu  a pokračujte k vzoru operace, str. 50, abyste nastavili vzor a trvání operace.

3 2 Programovatelný výstup: Podsystem

Menu Podsystem obsahuje parametry Programovatelného výstupu, které se řídí událostí v podsystemu. Tento programovatelný výstup se může řídit jakoukoli kombinací podsystemu (-ů).

➤ Abyste otevřeli menu Podsystem:

1. Otevřete menu **Programovatelný výstup**, jak je to popsáno na str. 41.
2. Z menu **Programovatelný výstup** stiskněte [2]. Objeví se tento displej:



VY=01 SLEDUJE:
2)PODSYSTEM ↕

VY = 01 se řídí: 1) Podsystemem

3. Stiskněte klávesu  abyste otevřeli menu Podsystem. Objeví se tento displej:

UDAL. PST. : VY=01
01)SLED. PRIPR. ↓

Podsys. událost: VY = 01: 01) Sleduje připraveno

4. Z níže uvedeného seznamu zvolte událost podsystemu, která se má sledovat, pomocí kláves  nebo  k pohybu kurzoru vlevo, resp. vpravo

Programovatelný výstup: Podsystem

Rychlé klávesy Parametr

3 2 01

Sledovat připravenost

Aktivuje programovatelný výstup když jsou všechny zvolené podsystemy v připraveném (READY) stavu.

3 2 02

Sledovat poplach

Aktivuje programovatelný výstup když se objeví nějaký poplach ve zvoleném podsystemu (podsystemech).

3 2 03

Sledovat aktivaci

Aktivuje programovatelný výstup, když zvolený podsystem(-y) je aktivován, plně nebo částečně. Programovatelný výstup bude aktivován okamžitě, nehledě na dobu odchodového zpoždění.

Programovatelný výstup: Podsystem

Rychlé klávesy

Parametr

3 **2** **04**

Sledovat vloupání

Když nastane poplach od vloupání (narušení) ve vybraném podsystemu (-ch), aktivuje se programovatelný výstup.

3 **2** **05**

Sledovat požár

Když se spustí poplach od požáru ve zvoleném podsystemu, nebo když současně stisknete poplachové klávesy **[4]** a **[5]** (**FIRE**).

3 **2** **06**

Sledovat paniku

Když se spustí poplach „panika“ ve zvoleném podsystemu (-ch), nebo když současně stisknete poplachové klávesy **[1]** a **[2]** (**PANIC**), aktivuje se programovatelný výstup.

3 **2** **07**

Sledovat pomocný nouzový poplach

Když se spustí pomocný nouzový poplach ve zvoleném podsystemu (-ch), nebo když současně stisknete poplachové klávesy **[7]** a **[8]**, aktivuje se programovatelný výstup .

3 **2** **08**

Sledovat nátlak

Jestliže je z klávesnice spuštěn nouzový poplach pro zvolený podsystem (-y), aktivuje se programovatelný výstup.

Abyste tento programovatelný výstup deaktivovali v nějakém přepínacím vzoru, viz menu Uživatelé, položka **Reset nátlaku([2][9][3])** (viz popis v *Příručce uživatele systému ProSYS*).

3 **2** **09**

Sledovat bzučák

Když klávesnice ve zvoleném podsystemu (-ch) spustí bzučák v průběhu auto aktivace, při zpoždění příchodu/odchodu a v poplachových situacích, spustí se programovatelný výstup.

3 **2** **10**

Sledovat chime

Když klávesnice ve zvoleném podsystemu (-ch) spustí zvukovou signalizaci „CHIME“, aktivuje se programovatelný výstup.

3 **2** **11**

Sledovat příchod / odchod

Když zvolený podsystem (-y) vyvolá spuštění doby příchodového /odchodového zpoždění, aktivuje se programovatelný výstup.

3 **2** **12**

Sledovat poruchu – požár

Když je ve zvoleném podsystemu (-ch) detekována porucha-požár, aktivuje se programovatelný výstup.

3 **2** **13**

Porucha denní zóny

Když je zjištěna porucha denní zóny ve zvoleném podsystemu (-ch), aktivuje se programovatelný výstup.

Programovatelný výstup: Podsystem

Rychlé klávesy

Parametr

3 2 14

Sledovat obecnou poruchu

Když je zjištěn STAV PORUCHY ve zvoleném podsystemu (-ch), aktivuje se programovatelný výstup. Mohou to být poruchy v celkovém provozu systému i poruchy týkající se pouze určitého modulu programovatelného výstupu.

K detekovatelným poruchám v této kategorii patří:

- Porucha obvodu sirény
- Porucha požární smyčky
- Ztráta pomocného napájení
- Porucha telefonního vedení
- Poruch 4-vodičové sběrnice
- Nejsou nastaveny hodiny
- Porucha způsobená chybným kódem

3 2 15

Sledovat částečnou aktivaci

Když je zvolený podsystem (-y) aktivován v režimu trvalé aktivace, aktivuje se programovatelný výstup.

3 2 16

Sledovat tamper

Když se ve zvoleném podsystemu (-ch) objeví tamper jakéhokoli typu, bude aktivován programovatelný výstup.

3 2 17

Sledovat deaktivaci

Když je zvolený podsystem (-y) deaktivován, aktivuje se programovatelný výstup.

3 2 18

Sledovat sirénu

Když jeden z definovaných podsystemů bude v módu poplachu a spustí se siréna, aktivuje se programovatelný výstup. To umožní připojení různých sirén k různým podsystemům.

3 2 19

Blokování sirény

Tento parametr způsobuje, že programovatelný výstup pracuje takto:

V módu plné aktivace bude programovatelný výstup sledovat spouštění sirény v definovaných podsystemech.

V módu částečné aktivace nebude programovatelný výstup aktivován.

POZNÁMKA:

Když se objeví nějaký poplach v zóně, která má více než jeden podsystem a jeden z nich je v plně aktivovaném módu (a ostatní v módu částečné aktivace), bude programovatelný výstup aktivován, jak je to popsáno výše.

V módu částečné aktivace nebude 24-hodinová zóna aktivovat tento programovatelný výstup.

3 2 20

Přemostění zóny

Když budou relevantní podsystemy v módu plné nebo částečné aktivace a kterákoli zóna v relevantních podsystemech bude přemostěna, aktivuje se programovatelný výstup.

5. Stiskněte klávesu . Objeví se tento displej:

P=12345678 VY=XX
A.



POZNÁMKA:

XX ve výrazu **VY=XX** znamená číslo programovatelného výstupu, který se právě programuje.

6. Použijte klávesu  k přepínání mezi **[A] ANO** a **[N] NE**, abyste určili podsystém(-y), který bude aktivovat zvolený programovatelný výstup (UO),

-NEBO-

Stiskněte klávesu pro číslo podsystému **[1 až 8]**, abyste ho zvolili, nebo zvolení zrušili.

7. Stiskněte klávesu  a pokračujte k *Vzor provozu*, str. 50, abyste nastavili vzor a trvání operace.

3 3 Programovatelný výstup: Zóna

Menu Zóna obsahuje parametry programovatelného výstupu, které sledují událost zóny. Každý programovatelný výstup může být aktivován skupinou až pěti zón.

➤ **Abyste otevřeli menu Zóna:**

- Otevřete menu **Programovatelný výstup**, jak je to popsáno na str. 41.
- Z menu **Programovatelný výstup** stiskněte **[3]**. Objeví se tento displej:

VY=01 SLEDUJE:
3)ZONA ⬆

VY = 01 sleduje: 1) zónu

3. Stiskněte klávesu , abyste otevřeli menu Zóna. Objeví se tento displej:

UDAL. ZONY : VY=01
1)SLED. ZONY ⬇

Událost zóny: VY=01: 1) Sledovat zónu

4. Z následujícího seznamu zvolte typ události v zóně, která se má sledovat

Programovatelný výstup: Zóna

Rychlé klávesy

Parametr

3 3 1

Sledovat zónu

Aktivuje programovatelný výstup, když je narušena zvolená zóna.
Narušená zóna nemusí být aktivována aby se spustil programovatelný výstup.

3 3 2

Sledovat aktivaci

Když zvolená zóna způsobí nějaký poplach, aktivuje se programovatelný výstup.

3 3 3

Sledovat aktivaci

Když systém aktivuje zvolenou zónu, aktivuje se programovatelný výstup.

3 3 4

Sledovat deaktivaci

Aktivuje se programovatelný výstup když jsou deaktivovány zvolené zóny.

5. Stiskněte klávesu . Objeví se tento displej:

ZONA PRO VY=01:
ZONA: 000 1.

Zóny pro VY = 01: Zóna: 00 První.

6. Zadejte čísla zón ve skupině a po každém z nich stiskněte . Pro každý programovatelný výstup můžete definovat skupinu až pěti zón.



POZNÁMKA:

Jestliže vyberete nějaké číslo zóny, která není v systému, zobrazí se (---).

7. Stiskněte klávesu  a pokračujte k *Vzor provozu*, str. 50, abyste nastavili vzor a trvání provozu.

3 4 Programovatelný výstup: Kód uživatele

Parametry v menu Kód vám umožňují programovat aktivaci zvoleného programovatelného výstupu, když uživatel zvolí menu Uživatelské funkce (zvolí ČINNOSTI / PROGRAMOVATELNÝ VÝSTUP, zadá nějaký autorizovaný kód uživatele a stiskne **Enter**). Instalační firma určí kód uživatele (-ů) pro spuštění zvoleného výstupu.

Viz *Příručka uživatele systému ProSYS*, kde jsou další podrobnosti o spuštění programovatelného výstupu (-ů) pomocí kódů uživatelů.



POZNÁMKA:

Tento programovatelný výstup bude aktivován zadáním nějakého kódu uživatele **pouze** jestliže je parametr **Rychlý UO** pod *Řízení systému* definován jako **ZAKÁZÁNO**. Je-li definován **Rychlý UO** jako **POVOLENO**, není potřebný žádný kód uživatele.

➤ **Abyste otevřeli menu Kód:**

1. Otevřete menu **Programovatelný výstup**, jak je to popsáno na str. 41.
2. V menu **Programovatelný výstup** stiskněte **[4]**. Objeví se tento displej:



VY=01 SLEDUJE:
4)KOD ↑

VY = 01 následuje: 4) Kód

3. Stiskněte klávesu  abyste otevřeli menu Kódy. Objeví se tento displej:

KODY PRO VY=01:
00)HLAVN N↓

Kódy pro VY = 01: 00) Hlavní N

4. Použijte klávesu  nebo  k výběru některého z 99 možných kódů uživatele.
5. Použijte klávesu  k přepínání mezi **[A] ANO** a **[N] NE** pro každého uživatele vybraného pro spuštění určeného programovatelného výstupu.



6. Stiskněte klávesu  a pokračujte k dílčímu menu *Vzor provozu*, abyste nastavili vzor a trvání provozu:

Programovatelný výstup: Polarita

Rychlé klávesy	Parametr	Default	Rozsah
1	Pulz N/C	05s	01-90s

Tento programovatelný výstup je vždy aktivován (N/C) předtím než je spuštěn (stažen do "mínusu").

Když je spuštěn, deaktivuje se na dobu pulzu, specifikovanou níže, a potom se automaticky aktivuje.





1. Stiskněte klávesu **[1]** a pak stiskněte .
2. Zvolte požadovanou dobu trvání pulzu v intervalu 01-90s.
3. Stiskněte klávesu  a nastavte aktivaci volbou **VŠECHNY** nebo **KTERÝKOLI**.
4. Stiskněte klávesu  a zvolte popis pro daný programovatelný výstup (viz POZNÁMKA níže).

2

Přepínací N/C

Programovatelný výstup je vždy aktivován (N/C) předtím, než je spuštěn ("stažen do mínusu").

Když je spuštěn, deaktivuje se a zůstane deaktivován (přepnut) až do okamžiku obnovení provozu.



1. Stiskněte klávesu **[2]** a potom .
2. Zvolte popis pro programovatelný výstup (viz POZNÁMKA níže).
3. Stiskněte klávesu  abyste nastavili aktivaci volbou **VŠECHNY** nebo **KTERÝKOLI**.
4. Stiskněte klávesu  a nastavte deaktivaci volbou **VŠECHNY** nebo **KTERÝKOLI**.
5. Stiskněte klávesu  a zvolte nějaký popis.

3

Pulz N/O	05s	01-90s
-----------------	-----	--------

Tento programovatelný výstup je vždy deaktivován (N/O) předtím, než je spuštěn („vytažen nahoru“).

Po spuštění se aktivuje („stáhne dolů“) na dobu trvání pulzu, specifikovanou níže. Pak se automaticky znovu aktivuje.

1. Stiskněte klávesu **[3]** a pak .
2. Zvolte požadované trvání pulzu v rozmezí 01-90s
3. Stiskněte klávesu .
4. Zvolte popis pro daný programovatelný výstup (viz POZNÁMKA níže).

Programovatelný výstup: Polarita

Rychlé klávesy	Parametr	Default	Rozsah
4	Přepínací N/O		
	Tento programovatelný výstup je vždy deaktivován (N/O) předtím, než je spuštěn („vytažen nahoru“).		
	Po spuštění se aktivuje („stáhne dolů“) a zůstane aktivován (přepnutý) dokud se neobnoví provoz.		
	1. Stiskněte klávesu [4] a pak  .		
	2. Zvolte popis pro daný programovatelný výstup (viz POZNÁMKA níže).		



POZNÁMKA:

Můžete vytvořit a nebo upravit 10-místné popisné označení pro každý Programovatelný výstup. Viz *Zadávání nového popisu pomocí LCD klávesnice*, str. 14, kde jsou další podrobnosti.

Aktivace / deaktivace

Když programovatelný výstup sleduje více než jeden podsystém nebo zónu, může montážní firma zabezpečovacích zařízení zvolit logiku aktivace nebo deaktivace programovatelného výstupu tímto způsobem:

Jestliže je polarita definována jako **Přepínací N/O** nebo **Přepínací N/C**, může si uživatel zvolit logiku **aktivace a deaktivace** výstupu tak, aby sledoval buď **všechny** podsystémy/zóny, nebo **některé** podsystémy/zóny.

Jestliže je polarita definována jako **Pulz N/O** nebo **Pulz N/C**, může instalační hrma zvolit **jen** logiku **aktivace** programovatelného výstupu buď po **všech** podsystémech/zónách, nebo po **některých** podsystémech / zónách. Deaktivace sleduje definované časové období.

4 Přístupové kódy

Menu Přístupové kódy umožňuje přístup k dílčím menu a s nimi souvisejícím parametrům, které vám umožní programovat kódy uživatelů v systému.

Systém ProSYS navíc obsahuje následující speciální kódy:

Hlavní kód: Používá vlastník systému nebo vedoucí uživatel.

Instalační kód: Používá technik společnosti, která systém ProSYS instalovala, při programování hlavního panelu. Základní nastavení (default) instalačního kódu závisí na modelu systému ProSYS:

ProSYS 128: [0][1][2][8]

ProSYS 40: [0][1][4][0]

ProSYS 16: [0][1][1][6]

Sub-instalační kód: Používá technik vyslaný společnosti která systém ProSYS instalovala, při provádění úkolů k nimž je omezený přístup, definovaných v době instalace systému instalujícím technikem. Tento sub-instalační technik má se svým kódem přístup pouze k těm programovacím menu, která jsou pro jeho přístup předem definována.

Tato část popisuje jak se provádí následující úkony:

Určení úrovně oprávnění pro každý kód uživatele

Přiřazení podsystému (-ů) specifickému kódu

Změna hlavního kódu, instalačního a sub-instalačního kódu.

Zvýšení úrovně zabezpečení na 6-ciferný kód

Když otevřete menu Přístupové kódy z hlavního menu instalačního programování, jak je to popsáno v této části, můžete otevřít následující dílčí menu:

4 1 **Autorizace**, str. 52

4 2 **Podsystemy**, str. 53



4 3 **Hlavní kód**, str. 54

4 4 **Instalační kód**, str. 54

4 5 **Sub-instalační kód**, str. 55

4 6 **Délka kódu**, str. 56

➤ **Abyste otevřeli menu Přístupové kódy:**

Z hlavního menu instalačního programování stiskněte **[4]**, nebo klávesy  nebo , až najdete položku **[4] Přístupové kódy** a pak stiskněte . Objeví se první dílčí menu (Autorizace):

Věc: Přístupové kódy: 1) Autorizace

Nyní jste v menu Přístupové kódy a můžete vstoupit do požadovaných dílčích menu, jak



4 1 **Přístupové kódy: Autorizace**

Default: Uživatel

Menu Autorizace vám umožňuje přiřadit úroveň oprávnění každého uživatele. Existuje sedm úrovní autorizace které splňují potřeby různých uživatelů, jak je uvedeno níže v odstavci *Úrovně autorizace*.

➤ **Abyste otevřeli menu Autorizace:**

1. Otevřete menu Přístupové kódy, jak je to popsáno na str. 51.
2. Z menu Přístupové kódy stiskněte **[1]**, abyste otevřeli menu Autorizace. Objeví se tento displej:

Výběr uživatelského kódu: 01= Uživatel 01

3.  k určení zda se má změnit kódové číslo (01 až 98),

4.  se tento displej:

Úroveň autorizace: kod 01=UZIV

5. Použijte klávesu  k přepínání mezi úrovněmi autorizace, jak je to popsáno v *Úrovně*

6.  volbu potvrdili a přesuňte se k dalšímu kódu.

7. Stiskněte klávesu , abyste se vrátili na předcházející úroveň.

Úrovně autorizace

Menu Autorizace obsahuje následující úrovně:

Hlavní vedoucí: V systému může být jen jeden hlavní vedoucí, který může provádět všechny uživatelské funkce, které jsou k dispozici.

Hlavní kód, který přísluší této úrovni, se označuje jako Kód **00**.



POZNÁMKA:

Montér provádějící instalaci může definovat že hlavní vedoucí může měnit úroveň oprávnění nastavení systémů, k nimž budou mít uživatelé přístup. Viz *Oprávnění hlavního správce /Podsystem* (Rychlé klávesy [1] [2] [29]), str.5-11.

Správce: V systému může být jen jeden správce. Držitel kódu správce je určen jen jako Kód **01**. Správce může měnit všechny kódy uživatele s výjimkou hlavního kódu. Správce má přístup ke všem výše uvedeným funkcím, s výjimkou následujících:

- Změna hlavního kódu
- Provádění testovacích obchůzek („Walk testů“).

Vedoucí: Počet držitelů kódů vedoucího není nijak omezen (pokud nepřekročí počet zbývajících kódů v systému). Vedoucí má přístup ke všem pravomocím správce s těmito omezeními:

- Jeho oprávnění je omezeno na přidělování a změny kódů uživatelů na úrovni vedoucího a nižší („Uživatel“, „Jen aktivace“, „Služebná“)
- Přístup omezený jen na stanovené podsystémy

Uživatel: Neexistují žádná omezení v počtu držitelů kódu uživatele (pokud jejich počet nepřekročí počet kódů, zbývajících v systému). Uživatel má přístup k následujícím operacím:

- Aktivace a deaktivace
- Přemostění zóny
- Přístup ke stanoveným podsystémům
- Zobrazení stavu systému, poruch a paměti poplachů
- Reset spínaného pomocného výstupu
- Aktivace stanovených programovatelných výstupů
- Změna vlastního kódu uživatele
- Řízení činností „Uploading/Downloading“
- Správa vybraných testů systému, s výjimkou „Walk testů“

Jen aktivace: Počet kódů „Jen aktivace“ není nijak omezen (pokud nepřekročí počet kódů zbývajících v systému). Kódy „Jen aktivace“ jsou užitečné pro dělníky, kteří přicházejí když už jsou místnosti otevřené, ale protože odcházejí jako poslední, mají za povinnost zavírat místnosti a aktivovat systém. Uživatelé kteří mají kódy tohoto typu mají přístup k aktivaci jednoho nebo několika podsystémů.

Služebná: Kód služebné je dočasný kód, který se musí ze systému vymazat hned poté, co je použit k aktivaci. Tento kód obvykle mají služebné, návštěvy domu a opraváři, kteří musí do areálu vstupovat dříve, než se dostaví vlastník. Tyto kódy se používají tímto způsobem:

- Pro jednorázovou aktivaci jednoho nebo několika podsystémů
- Jestliže se poprvé použije k deaktivaci systému, je možno kód tohoto typu použít ještě jednou, pro následující aktivaci.

Jen Výstupy: Obvykle se používá k umožnění provozu nějakého zařízení řízeného nějakým programovatelným výstupem (tím jsou míněny dveře, atd.). Tyto kódy se používají pouze k provozování nějakého programovatelného výstupu.

Uživatel bez přemostění: Uživatel který má tento kód má přístup ke všem právům uživatele s výjimkou přemostění zóny.

Strážný: Tento uživatel může pouze deaktivovat systém. Po vložení tohoto typu kódu bude systém deaktivován po předem stanovenou dobu (viz *Strážný*, str. 5).

4 2 Přístupové kódy: Podsystémy



Default: Podsystém 1

Menu Podsystémy vám umožňuje přiřadit podsystémy k uživatelským kódům. (s výjimkou hlavního kódu). Možné počty podsystémů a uživatelů závisí na tom, jaký model systému ProSYS máte (viz tabulka *Specifická omezení funkcí*, Kapitola 1, Úvodní informace o systému ProSYS).

Postup otevření Menu Podsystemy:

1. Otevřete menu Přístupové kódy, jak je to popsáno na str. 51.
2. Z menu Přístupové kódy stiskněte [2], tím otevřete menu Podsystemy. Na display se objeví:

Kód pro podsystem. Kód '01

Použijte klávesu  nebo , abyste umístili kurzor pod první číslici kódu uživatele, jemuž chcete umožnit přístup k jednomu nebo několika podsystemům.

3. Zadejte vhodný dvoumístný kód uživatele a stiskněte . Objeví se tento displej:

VYBER. UZIVAT.
01)UZIV 01 ↓

4. Pomocí kláves [1 až 8] určete podsystem (-y), k němuž bude mít stanovený uživatel přístup.



POZNÁMKA:

Systém bez podsystemů se považuje za systém s jedním Podsystemem 1.

5.  se dostali k dalšímu kódu uživatele.

6. Zadejte kód uživatele, dokud nebudou všechny kódy uživatele, použité v podsystemu (-ům).

P=12345678 K=01
A.....

7. Když proces ukončíte, stiskněte klávesu , abyste se vrátili na předcházející úroveň.

4 3 Přístupové kódy: Hlavní kód

Default: 1234

Menu hlavního vedoucího umožňuje majiteli nebo šéfovi nastavit hlavní kód.



POZNÁMKA:

Hlavní kód je rovněž možno změnit v uživatelském menu (může to udělat hlavní vedoucí).

Hlavní vedoucí je nejvyšší úroveň oprávnění. Viz *Úrovně oprávnění*, str. 52, kde jsou další podrobnosti o ostatních úrovních oprávnění.

➤ Abyste otevřeli menu hlavního vedoucího:

1. Otevřete menu Přístupové kódy, jak je to popsáno na str. 51.
2. V menu Přístupové kódy zvolte [3], abyste otevřeli menu hlavního kódu. Objeví se displej:

Hlavní kód

Zadejte nějaký hlavní kód pomocí kláves [0 až 9] na klávesnici a potom stiskněte .

3. Stiskněte klávesu , abyste se vrátili na předcházející úroveň.



POZNÁMKA:

Hlavní vedoucí, instalující montér a sub-instalační technik mohou zadat nebo měnit kódy na jiných úrovních, ale zobrazit tento kód nemohou. Místo kódu se zobrazí hvězdičky [****].

4 4 Přístupové kódy: Hlavní kód

HLAVNI KOD:

Default: 0128

Instalační kód umožňuje přístup do Menu instalačního programování, čímž umožňuje modifikace všech parametrů systému. Základní nastavení instalačního kódu (z výroby) závisí na modelu ProSYS takto:

ProSYS 128: [0][1][2][8]

ProSYS 40: [0][1][4][0]

ProSYS 16: [0][1][1][6]

Rok nastavení doporučené změnit nastavení z výroby.





➤ Aby

SUB-INSTAL. KOD:

KOD: 0228

1. Otevřete menu Přístupové kódy, jak je to popsáno na str. 51.
2. Z menu Údržba kódu stiskněte [4], abyste otevřeli Instalační menu. Objeví se tento displej:

Instalační kód: Kód: 0128

3. Zadejte nový kód pomocí kláves [0 až 9] na klávesnici.
4. Pomocí  nebo  přepište základní nastavení z výroby a stiskněte .
5. Potvrďte vaši volbu tak, že znovu zadáte tentýž kód a stiskněte .
6. Stiskněte klávesu , abyste se vrátili na předcházející úroveň.

4 5 Přístupové kódy: Sub-Instalační kód

Default:

INSTALACNI KOD:

KOD: 0128

Sub-instalační kód umožňuje omezený přístup k vybraným parametrům z menu instalačního programování. Sub-instalační kód nastavený z výroby závisí na tom, o jaký model ProSYS se jedná:

ProSYS 128: [0][2][2][8]

ProSYS 40: [0][2][4][0]

ProSYS 16: [0][2][1][6]

Doporučujeme tohoto nastavení (viz dále uvedený postup) nahradit novým nastavením, jedinečným pro hlavní panel, a/nebo kódem jedinečným pro ty, kteří mohou plnit funkci sub-instalačního montéra v instalační firmě. Sub-Instalační montér má tato omezení:

Menu Systém: Nemůže definovat parametr Default povolit / zakázat.

Menu Přístupové kódy: Nemůže změnit kód instalačního montéra.





Menu Komunikátor: Nemůže změnit telefonní čísla MS, čísla uživatelů, formát komunikace ani parametry přístupu a identifikační čísla. V dílčím menu Ovládací prvky nemůže změnit parametry Povolit MS a Povolit ID. V dílčím menu Parametry může definovat jen parametry Obnovit FM. V dílčím menu Rozdělení přenosu může definovat jen část „Následuj mne”.

Menu Přenesené kódy: Nemůže definovat žádné parametry přenesených kódů .

➤ **Abyste otevřeli Sub-Instalační menu:**

1. Otevřete menu Údržba kódu, jak je to popsáno na str. 51.
2. V menu Údržba kódu zvolte [5], abyste otevřeli Sub-Instalační menu. Objeví se tento displej:





Sub-instalační kód: Kód: 0228

3. Vypište nový kód pomocí kláves [0 až 9] na klávesnici.
4. Použijte klávesy  nebo  k přepisu základního nastavení z výroby a stiskněte .
5. Stiskněte klávesu , abyste se vrátili na předcházející úroveň.

Použití sub-Instalačního kódu

Tato část popisuje použití sub-instalačního kódu pro omezený přístup do menu Instalační programování.

➤ Použití sub-Instalačního kódu:

1. Opusťte mód programování instalačním kódem tak, že stisknete klávesu  na tak dlouhou dobu, až se přestane měnit displej.
2. Stiskněte klávesu **[0]**. Objeví se zpráva **CHCETE ULOŽIT TATO DATA ?**.
3. Použijte klávesu  k přepínání mezi **[A] ANO** a **[N] NE**, abyste určili zda chcete uložit nějaká naprogramovaná data a stiskněte .
4. Z normálního displeje uživatele nastavte mód VYBRANÝ stisknutím  **[7] [2]**.
5. Zadejte sub-instalační kód a stiskněte klávesu . Sub-Instalační kód má nyní omezený přístup k programování systému.

4 6 Přístupové kódy: Délka kódu

Default: 4 cifry.

Délka kódu specifikuje počet číslic (buď 4 nebo 6) pro hlavní kód, kód správce a kód vedoucího. Všechny ostatní kódy (uživatel, jen aktivace, služebná) se skládají z jedné až maximálně šesti číslic.

➤ Postup jak získat přístup a programovat parametry v menu Délka kódu:

1. Otevřete menu Údržba kódu, jak je to popsáno na str. 51.
2. Z menu Údržba kódu stiskněte **[6]**, abyste otevřeli menu Délka kódu. Objeví se tento displej:

Délka kódu: 1) 4 číslice

3. Stiskněte klávesu .

DELKA KODU:
1) 4 MISTNY ↓

4. Otevřete a naprogramujte parametry v menu Délka kódu tímto způsobem:

Přístupové kódy: Délka kódu



Rychlé klávesy

Parametr

4 6 1



4 číslice

Zobrazuje čtyřciferné kódy.

1. Použijte klávesy  nebo  k zobrazení čtyřciferných kódů.
2. Stiskněte klávesu . Když provedete změnu délky kódu, objeví se tento displej:

**KODY MELY BYT
SMAZANY. ANO? N**



Kódy měly být smazány. Ano? N

3. Použijte klávesu  ke změně základního nastavení z výroby ("default") **[N]**.
4. Stiskněte klávesu .

4 6 2



6 číslic

Zobrazují se šesticiferné kódy.

1. Použijte klávesy  nebo  abyste zobrazili šesticiferné kódy.
2. Stiskněte klávesu . Když změníte délku kódu, objeví se tento displej:

**KODY MELY BYT
SMAZANY. ANO? N**

Kódy měly být smazány. Ano? N

3. Použijte klávesu  ke změně základního nastavení **[N]**.
4. Stiskněte klávesu .



POZNÁMKY:

Když změníte parametr **Délka kódu**, všichni uživatelé se vymažou a je nutno je znovu naprogramovat, nebo jejich nastavení stáhnout (download).

Pro systém šesticiferných kódů se ze čtyřciferných (default) kódů jako **1-2-3-4** (hlavní vedoucí), **0-1-2-8** (Instalační montér), a **0-2-2-8** (sub-Instalační montér) stanou kódy **1-2-3-4-0-0**, **0-1-2-8-0-0**, resp. **0-2-2-8-0-0**.

Jestliže změníte **Délku kódu** zpět na 4 cifry, kódy systému se obnoví do podoby původních čtyřciferných kódů.



5 Komunikátor

Menu Komunikátor umožňuje přístup k dílčímu menu a souvisejícím parametrům, které systému ProSYS umožňují zřídit komunikaci s centrální stanicí a přenést data.

Poté co otevřete menu Komunikátor z hlavního menu instalačního programování, jak je to popsáno v této části, můžete otevřít přístup k následujícím dílčím menu:

- 5 1 **Telefonní čísla**, str. 58
- 5 2 **Čísla uživatelů**, str. 60
- 5 3 **Formát komunikace**, str. 61
- 5 4 **Přístup a identifikační číslo**, str. 63
- 5 5 **Ovládací prvky**, str. 65
- 5 6 **Parametry**, str. 68
- 5 7 **Rozdělení přenosu**, str. 71
- 5 8 **Obnova po poplachu**, str. 75
- 5 9 **Periodický test**, str. 76
- 5 0 **Auto kódy**, str. 78

➤ Postup otevření menu Komunikátor:

Z hlavního menu instalačního programování stiskněte **[5]**, nebo klávesu  nebo  až najdete položku **[5] Komunikátor** a potom stiskněte . Objeví se první dílčí menu (TEL. ČÍSLA):



Věc: Komunikátor. 1) Tel. čísla

Nyní jste v menu Komunikátor a můžete otevřít požadovaná dílčí menu, jak to popisuje následující text.

5 1 Komunikátor: Telefonní čísla

Menu Telefonní čísla obsahuje parametry, které umožňují systému ProSYS ukládat telefonní čísla pro:

centrální stanici (-e) které systém ProSYS posílá zprávy zpětné volání do počítače instalační firmy, kde pracuje funkce zpětného volání.

➤ **Abyste otevřeli menu Telefonní čísla:**

1. Otevřete menu Komunikátor, jak je to popsáno na str. 58.
2. V menu Komunikátor stiskněte **[1]**, abyste otevřeli menu Telefonní čísla. Objeví se tento displej:

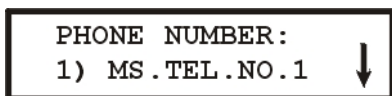

Telefonní číslo: 1) MS telef.č. 1

3. Otevřete a zkonfigurujte parametry v menu Telefonní číslo tímto způsobem:



Komunikátor: Telefonní čísla

Rychlé klávesy	Parametr	Rozsah
5 1 1	MS Tel č. 1	Až 32 alfanumerických znaků

První centrální monitorovací stanice.

1. Stiskněte klávesu **[1]** a zadejte až 32 číslic (včetně předčíslí, kódu oblasti nebo speciálních písmen).

2. Stiskněte klávesu .

Je-li třeba, můžete do telefonního čísla zahrnout následující speciální funkce, abyste dosáhli efekt, uvedený v tabulce. (Stiskněte klávesu  nebo , abyste dostali požadovaný znak.)

Funkce	Pořadí	Výsledky
Zastavit vytáčení a počkat na nový oznamovací tón.	[*] [1]	A
Před pokračováním počkat stanovenou dobu.	[*] [2]	B
Přepnout z pulzní volby na tónovou, <i>nebo naopak.</i>	[*] [3]	C
Odeslat znak DTMF *.	[*] [7]	*
Odeslat znak DTMF#.	[*] [9]	#
Vymazat čísla z polohy kurzoru.	[*] [0]	Vymažte čísla

3. Když skončíte se zadáváním vašeho vstupu, stiskněte **[#]** abyste ho uložili.

POZNÁMKA:

Chcete-li nějaké číslo vypustit, umístěte kurzor na pevní pozici a stiskněte **[*] [0]**.



5 1 2	MS Tel č. 2	Až 32 alfanumerických znaků
----------------------------	--------------------	-----------------------------

Druhá centrální monitorovací stanice.



1. Stiskněte klávesu **[2]** a vypište až 32 číslic. Nezapomeňte na předčíslí a kód oblasti, nebo speciální písmena.

2. Stiskněte klávesu .

Komunikátor: Telefonní čísla

Rychlé klávesy	Parametr	Rozsah
5 1 3	MS Tel č. 3	Až 32 alfanumerických znaků
	Třetí centrální monitorovací stanice.	
	1. Stiskněte klávesu [3] a vypište až 32 číslic. Nezapomeňte na předčíslí a kód oblasti, nebo speciální písmena.	
	2. Stiskněte klávesu  .	
5 1 4	Telefonní číslo pro dálkový U/D	Až 32 alfanumerických znaků
	Telefonní číslo k němuž je připojen počítač instalační formy el. zabezpečovacích systémů, vybavený software Upload/Download.	
	1. Stiskněte klávesu [4] a vypište až 32 číslic. Nezapomeňte na předčíslí a kód oblasti, nebo speciální písmena.	
	2. Stiskněte klávesu  .	

Speciální písmena

Když zadáte speciální písmena, musíte stisknout a držet klávesu  a potom stiskněte požadované číslo aniž byste klávesu  uvolnili. Chcete-li zadat další speciální písmeno, musíte uvolnit klávesu  a potom postup zopakujte pro další speciální písmeno.

A [Stiskněte klávesu: * + 1]: Zastavit vytáčení a čekat na nový oznamovací tón.

B [Stiskněte klávesu * + 2]: Zastavit vytáčení a počkejte stanovenou dobu.

C [Stiskněte klávesu * + 3]: Přepnout DTMF na impulsní volbu.

- [Stiskněte klávesu: * + 5]: Vložit pomlčku.

* [Stiskněte klávesu: * + 7]: Vysoká *.

[Stiskněte klávesu: * + 9]: Vysílá #.

[Stiskněte klávesu: * + 8]: Vložit mezeru.

[Stiskněte klávesu: * + 0]: Vymazat nějaký znak Posuňte kurzor pod znak a vymažte ho.

5 2 Komunikátor: Čísla uživatelů

Menu Čísla uživatelů vám umožňuje zadat telefonní čísla pro každý podsystém. Jsou to šestciferná čísla uživatelů, přiřazená centrální stanicí. Dostupnost čísel závisí na tom, jaký model máte instalován:

ProSYS 16: Čísla uživatelů se přiřazují automaticky, jedno číslo jednomu z podsystémů.

ProSYS 40: První dva podsystémy budou mít tři čísla pro každý podsystém. Každé z čísel v témž podsystému je přiřazeno následně každému z telefonních čísel MS. Ostatní dva podsystémy budou mít pouze jedno číslo pro každý podsystém.

ProSYS 128: První dva podsystémy budou mít tři čísla pro každý podsystém. Každé z čísel v tomtéž podsystému je přiřazeno následně každému z telefonních čísel MS. Ostatních šest podsystémů bude mít pouze jedno číslo pro každý podsystém.

Viz též tabulka *Specifická omezení funkcí, Kapitola 1, Úvodní informace o systému ProSYS.*

➤ **Abyste otevřeli menu Čísla uživatelů:**

1. Otevřete Menu Komunikátor, jak je to popsáno na str. 58.

2. V menu Komunikátor stiskněte **[2]**, abyste otevřeli menu Číslo uživatele. Objeví se tento displej:

```
CUST. ACCOUNTS :
1) PARTITION1
```

Číslo uživatele: 1) Podsystem 1

3. Použijte klávesu **Status** nebo **Bypass** k volbě nějakého podsystemu a stiskněte klávesu **# Disarm**. Jestliže zvolíte podsystem 1 nebo 2 v systému ProSYS 40 nebo ProSYS 128, objeví se tento displej:

```
ACCOUNT P:1
1) FOR MS TEL 1
```

Číslo P:1. 1)Pro MS tel. 1

4. Zvolte telefonní číslo monitorovací stanice (jsou k dispozici až tři čísla) a stiskněte **# Disarm**. Objeví se tento displej:

```
ACCOUNT P:X PH=X
CODE:001111
```

Číslo P:X PH = X. Kód: 001111



POZNÁMKA:

Tento displej se objeví rovněž když vyberete podsystemy 3-8 v kroku 3.

5. Definujte nějaké jiné číslo uživatele pro každé telefonní číslo MS.



POZNÁMKA:

Pro podsystemy 3-8, bude odesláno totéž číslo uživatele na všechna tři telefonní čísla MS.

6. Použijte klávesy **Status** nebo **Bypass** a číselné klávesy **[0 až 9]** k zadání nějakého čísla uživatele a potom stiskněte **# Disarm**. Objeví se tento displej:

```
APPLY ACCNT P:1
001111 TO ALL? N
```

Použít číslo P:1. 001111 pro všechny? N

7. Zvolte **[A] ANO** aby se pro všechna telefonní čísla MS použilo stejné číslo uživatele pro určený podsystem,
-NEBO-
Zvolte **[N] NE** abyste každému telefonnímu číslu MS přiřadili odlišné číslo uživatele.
8. Zopakujte kroky 3 až 7 potřebné k přiřazení čísel uživatele dalším podsystemům.
9. Stiskněte klávesu **# Disarm** a potom *****, abyste se vrátili na předcházející úroveň.

5

3

Komunikátor: Formát komunikace

Menu Formát komunikace obsahuje parametry které umožňují systému ProSYS kontaktovat centrální stanici aby získal detailní informace z komunikačního protokolu, použitého digitálním přijímačem pro každé číslo uživatele.

Seznam odpovídajících kódů formátu je uveden v pravém sloupci v tabulce *Komunikace formátu monitorovací stanice (MS)* na str. 70.

➤ **Postup otevření menu Formát komunikace:**

1. Otevřete Menu Komunikátor, jak je to popsáno na str.58.
2. Z menu Komunikátor stiskněte **[3]**, abyste otevřeli menu Formát komunikace. Objeví se tento displej:

KOMUNIK. FORMÁT:
1)PRO TEL. c. 1 ↓



Formát komunikace: 1) Pro první tel.

3. Použijte klávesu  nebo  a stiskněte ,
-NEBO-

Zadejte čísla monitorovací stanice (MS) **[1,2, nebo 3]** která se má programovat (MS). Objeví se tento displej:

PRO TEL. c. 1:
FORMAT: 0000

Pro 2 č. tel.: Formát: 0000



4. Použijte klávesy **[0 až 9]** k přiřazení kódu formátu (Např. formát **0420** ADEMCO Contact ID).
5. Stiskněte klávesu .
6. Stiskněte klávesu  ještě jednou a potom stiskněte klávesu , abyste se vrátili na předcházející úroveň.

 **POZNÁMKA:**

Pro formáty SIA a Contact ID viz *Komunikátor: Auto kódy*, str. 78.

7. Otevřete a zkonfigurujte parametry v menu Formát komunikace tímto způsobem:

Komunikátor: Formát komunikace

Rychlé klávesy	Parametr	Default
5 3 1	Formát pro tel.č.1 MS	0000
	Definuje formát protokolu pro první telefonní číslo centrální stanice.	
	1. Vypište čtyřciferný kód formátu, který odpovídá komunikačnímu protokolu pro přijímač centrální stanice, připojený k prvnímu telefonnímu číslu.	
	2. Přepněte abyste se dostali ke klávesám [0 až 9] , pomocí kláves  nebo  .	
	3. Stiskněte klávesu  .	
5 3 2	Formát pro tel. č 2 MS	0000
	Definuje formát protokolu pro telefonní číslo druhé centrální stanice.	
	Totéž jako výše s výjimkou pro přijímač, připojený ke druhému telefonnímu číslu MS.	
5 3 3	Formát pro tel.č. 3 MS	0000
	Definuje formát protokolu pro třetí telefonní číslo centrální stanice.	
	Totéž jako výše s výjimkou pro přijímač, připojený ke třetímu telefonnímu číslu	

Komunikace formátu monitorovací stanice (MS) Formát komunikací

Protokoly	Formát komunikací	Kód formátu
Nejběžnější protokoly:		
ADEMCO Contact (Point) ID	DTMF, Parita	0420
SIA Level		0700
Jednoduché pulzní protokoly:		
Silent Knight/ADEMCO Slow		010F
Silent Knight/ADEMCO Slow-Extended		014F
Radionics/DCI/Franklin Slow		0117
Silent Knight Fast		010E
Silent Knight Fast-Extended		014E
Sescoa/Franklin/Vertex/DCI Fast		0116
Sescoa/Franklin/Vertex/DCI-Extended		0156
Universal High Speed Non-Extended		0112
Protokoly Radionics:		
Radionics, 20 PPS	handshake při 1400 Hz	0202
	handshake při 2300 Hz	0212
Radionics, 20 PPS-Extended	handshake při 1400 Hz	0242
	handshake při 2300 Hz	0252
Radionics, 40 PPS	handshake při 1400 Hz	0200
	handshake při 2300 Hz	0210
Radionics, 40 PPS-Extended	handshake při 1400 Hz	0240
	handshake při 2300 Hz	0250
Radionics, 40 PPS, s paritou	handshake při 1400 Hz	0220
	handshake při 2300 Hz	0230
Radionics, 40 PPS-Extended, s paritou	handshake při 1400 Hz	0260
	handshake při 2300 Hz	0270
Jiné protokoly:		
Sescoa, Super Fast, s paritou	4 + 3 + Parita	0331
Sescoa, Super Fast, s paritou + ETX	4 + 3 + Parita	03B1
ADEMCO Express	4 + 2+ Parita	0520
Sweden Robofon		0600

5 4 Komunikátor: Přístup a identifikační číslo



Menu Přístup a identifikační číslo vám umožňuje nastavit kódy přístupu a identifikačního čísla pro komunikaci mezi technikem a instalací pomocí software Upload/Download.

➤ **Abyste otevřeli menu Přístup a identifikační číslo:**

1. Otevřete menu Komunikátor, jak je to popsáno na str. 58.
2. V menu Komunikátor stiskněte **[4]**, abyste otevřeli menu Přístup a identifikační číslo. Objeví se tento displej:

Přístup a identifikační číslo: 1) Kód přístupu

3. Následujícím způsobem otevřete a zkonfigurujte parametry v menu Přístup a identifikační

Rychlé klávesy	Parametr	Default
PRISTUP & ID: 1)PRISTUP. KOD ↓	Identifikační číslo	
5 4 1	Kód přístupu	5678
	<p>Tento parametr vám umožňuje definovat kód přístupu, který je uložen v systému ProSYS.</p> <p>Rokonet doporučuje pro každou instalaci použít jiný čtyřciferný přístupový kód.</p> <p>Aby byla možná komunikace mezi instalační firmou a instalací, je nutno následně zadat stejný kód do odpovídajícího profilu, vytvořeného pro danou instalaci v software Upload/Download.</p> <p>Pro úspěšnou komunikaci musí být shoda mezi software Upload/Download a hlavním panelem, pokud jde o kód přístupu a kód ID (viz níže).</p> <ol style="list-style-type: none"> 1. Zvolte nějaký čtyřciferný kód přístupu. Tento kód se uloží v systému ProSYS. 2. Zadejte zvolený kód do profilu vytvořeného pro tuto instalaci v software Upload/Download. 3. Stiskněte klávesu [1] a zadejte čtyřciferný kód. 4. Stiskněte klávesu . 	
5 4 2	Kód ID	0001
	<p>Definuje nějaký kód ID, který slouží jako přípona kódu přístupu, popsaného ve výše uvedeném postupu.</p> <p>Aby byla možná komunikace mezi instalační firmou a instalací, je třeba totéž následně zadat do profilu v software Upload/Download.</p> <p>Pro úspěšnou komunikaci musí být shoda mezi software Upload/Download a hlavním panelem, pokud jde o kód přístupu a kód ID (viz výše).</p> <p>Dealeři často používají číslo uživatele centrální stanice pro kód identifikačního čísla, ale můžete použít jakýkoli čtyřciferný kód, jedinečný pro danou instalaci.</p> <ol style="list-style-type: none"> 1. Zadejte zvolený kód do profilu, vytvořeného touto instalací v software UL. 2. Stiskněte klávesu [1] a zadejte čtyřciferný kód. 3. Stiskněte klávesu . 	

Komunikátor: Přístup a identifikační číslo

Rychlé klávesy	Parametr	Default
5 4 3	Zámek MS	000000

Zámek MS je bezpečnostní funkce používaná společně se Software Upload/Download společnosti Rokonet. Zajišťuje lepší zabezpečení, když zobrazujeme parametry centrální stanice.

Tentýž šesticiferný kód, který se uloží na panelu, je nutno zadat do odpovídajícího profilu, vytvořeného pro danou instalaci v software Upload/Download.

Jestliže mezi kódem zámku MS, definovaným na hlavním panelu, a kódem zámku MS, definovaným v software Upload/Download nebude shoda, nebude Instalační montér mít povolení ke změně následujících parametrů centrální stanice ze software Upload/Download: instalační kód, telefonní čísla MS, kód zámku MS a propojka DEFAULT povolit.

1. Stiskněte klávesu **[3]**.
2. Poznamenejte si šesticiferné číslo pro potřebu v software Upload/Download.

5 **5** Komunikátor: Nastavení

Menu Nastavení obsahuje parametry, které vám umožňují provoz komunikátoru ProSYS.

Následuj mne

Navíc k hlášení centrální stanici má systém ProSYS funkci „Následuj mne“, která umožňuje aby proběhl standardní telefonní hovor s určeným telefonním číslem, hlásící nějakou událost.

Tento postup je užitečný k upozornění vlastníka domu který je momentálně v zaměstnání, nebo vlastníka firmy který je doma, na nějaký poplach. Existují tři možnosti provozu „Následuj mne“:

Standardní telefonní hovor: Při hovoru „Následuj mne“ se přenáší řada tónů které odpovídají aktivnímu poplachu (vloupání nebo požár) a je možno ho použít na bázi „jeden podsystém za druhým“. Volané telefonní číslo (-a) se programuje v módu uživatelských funkcí (*Uživatelské funkce, Příručka uživatele systému ProSYS*).

Telefonní hovor do pageru: Hovor „Následuj mne“ může být konfigurován na nějaký pager (numerický nebo alfanumerický), který zobrazuje specifickou událost (poplach nebo aktivace / deaktivace) a informace o podsystému. (Viz *Pager*, str. 9.)

➤ Abyste otevřeli menu Ovládací prvky:

1. Otevřete menu Komunikátor, jak je to popsáno na str. 58.
2. V menu Komunikátor stiskněte **[5]**, abyste otevřeli menu Nastavení. Objeví se tento displej:



NASTAV. VOLANI:
1)MS POVOL. A↓



3. Následujícím způsobem otevřete a zkonfigurujete parametry v menu Přístup a identifikační číslo:





POZNÁMKA:

Nabídky vyžadují vložit **[A]** ANO, nebo **[N]** NE.

4. Následujícím způsobem otevřete a zkonfigurujete parametry v menu Nastavení, jak je ukázáno v níže uvedené tabulce:

Stisknutím kláves s čísly v menu, nebo pomocí  resp.  vyberte každý parametr.

Stiskněte klávesu , která umožňuje přepínat mezi **[A] ANO** a **[N] NE** a potom stiskněte  (opakujte pro každý parametr, jak je třeba).

Stiskněte klávesu , abyste se vrátili do menu Komunikátor.

Komunikátor: Nastavení

Rychlé klávesy	Parametr	Default
5 5 01	Povolit MS	ANO
	<p>ANO: Povoluje komunikaci s centrální stanicí za účelem hlášení poplachů, poruch a supervizních událostí.</p> <p>NE: Není možná žádná komunikace s centrální stanicí. Zvolte NE pro instalace, které nejsou monitorovány nějakou centrální stanicí.</p>	
5 5 02	Povolit NM	ANO
	<p>ANO: Umožňuje komunikaci „Následuj mne“. (Viz „<i>Následuj mne</i>“, str. 65.)</p> <p>Jestliže telefony MS i FM jsou definovány, systém nejprve zavolá na telefony MS a potom na telefony NM.</p> <p>NE: Zakazuje komunikaci „Následuj mne“.</p>	
5 5 03	Povolit U/D	ANO
	<p>ANO: Povoluje komunikaci mezi instalační firmou a hlavním panelem ProSYS pomocí software Upload/Download. To umožňuje úpravy konfigurace instalace, získávání informací o stavu a vydávání příkazů hlavního panelu (to vše ze vzdáleného stanoviště).</p> <p>NE: Zakazuje komunikaci, jak je uvedeno výše.</p>	
5 5 04	Zpožděné volání	NE
	<p>ANO: Zprávy o událostech, podávané do centrální stanice, budou předávány až 15s po jejich zjištění.</p> <p>NE: Zprávy o událostech se posílají bez prodloužení.</p>	
5 5 05	Oznamovací tón	ANO
	<p>ANO: Systém ProSYS krátkou dobu (která je volitelná) čeká na oznamovací tón předtím, než začne vytáčet centrální stanici. (Viz <i>Doba oznamovacího tónu</i>, str. 69.)</p> <p>NE: Systém ProSYS nečeká.</p>	
5 5 06	Dávkový režim	NE
	<p>ANO: Aby se zredukovala frekvence komunikace s centrální stanicí, systém zadržuje všechny události které nejsou naléhavé (Např. zprávy o otevření / zavření, testovací přenosy) po dobu až 12 hod (programovatelné) a odesílá je jako dávku v době menšího zaneprázdnění. Např. v noci. (Viz <i>Komunikátor: Periodický test</i>, str. 76.)</p> <p>NE: Všechny události se přenášejí ihned poté, co nastanou.</p>	

Komunikátor: Nastavení

Rychlé klávesy	Parametr	Default
5 5 07	Uživatel. inicializace	ANO
<p>ANO: V případě dálkového provádění Upload/Download musí uživatel nejprve zadat specifické příkazy z klávesnice v módu Uživatelské funkce. Viz <i>Příručka uživatele systému ProSYS</i> (Rychlé klávesy [*][2][8]), kde jsou další podrobnosti.</p> <p>NE: Operace Upload/Download jsou možné bez účasti uživatele</p>		
5 5 08	Zpětné volání U/D	ANO
<p>ANO: Je třeba aby hlavní panel ProSYS zavolal zpět na předem naprogramované telefonní číslo, s nímž je spojen počítač pro Upload/Download firmy provádějící instalaci zabezpečovacích zařízení. (Viz <i>Telefonní číslo pro dálkové U/D</i>, str. 60.) Tím je zajištěna lepší bezpečnost operací U/D.</p> <p>NE: Počítač instalační firmy zavolá na číslo nastavené pro Upload/Download. Není potřebné zpětné volání.</p>		
5 5 09	Automatický U/D	NE
<p>ANO: Hlavní panel systému ProSYS zavolá počítač instalační firmy v předem stanoveném čase. (Viz <i>Komunikátor: Periodický test</i>, str. 76.) Software Upload/Download stáhne dávku předem naprogramovaných instalačních dat od instalační firmy na uživatelské číslo.</p> <p>POZNAMKA:</p> <p>Aby parametr Automatický U/D fungoval:</p> <p>Počítač musí být zapnutý, připojený k telefonnímu vedení a musí mít zavedené software Upload/Download.</p> <p>-A-</p> <p>Hovor musí být iniciován ze strany uživatelského telefonního čísla.</p> <p>Další informace o parametru Automatický U/D viz <i>Příručka uživatele Upload/Download</i>.</p> <p>NE: Mód AUTO DÁVKA je ZAKÁZÁN.</p>		
5 5 10	Vyřazení záznamníku	ANO
<p>ANO: Vyřazení záznamníku je POVOLENO:</p> <p>Software Upload/Download v instalační firmě volá na uživatelské telefonní číslo.</p> <p>Software zavěsí po jednom zazvonění od operátora U/D.</p> <p>Do jedné minuty software zavolá znovu.</p> <p>System ProSYS je naprogramován aby tento druhý hovor vzal po prvním zazvonění, čímž se vyhne jakýmkoli interakcím se záznamníkem.</p> <p>POZNAMKA:</p> <p>Tato vlastnost se používá k zábraně konfliktů se záznamníkem při provádění dálkových operací Upload/Download.</p> <p>NE: Vyřazení záznamníku je ZAKÁZÁNO a komunikace probíhá standardním způsobem.</p>		
5 5 11	UL Instalace	NE
<p>ANO: Zablokují se vlastnosti nevhodné pro instalace v seznamu UL. Tato vlastnost blokuje použití Upload/Download a povoluje displej stavu pouze při dálkovém přístupu.</p> <p>NE: Žádné vlastnosti nejsou ZAKÁZÁNY.</p>		

Komunikátor: Nastavení

Rychlé klávesy	Parametr	Default
5 5 12	Indikace Kissoff	NE
	ANO: Všech pět LED na pravé straně klávesnice (klávesnic) jednu sekundu svítí, když komunikátor přijme <i>signál kissoff</i> z přijímače centrální stanice. NE: LED nesvítí při přijetí <i>signálu kissoff</i> .	
5 5 13	Indikace Handshake	NE
	ANO: Všech pět LED na pravé straně klávesnice (klávesnic) jednu sekundu svítí, když komunikátor přijme <i>signál handshake</i> z přijímače centrální stanice. NE: LED nesvítí při přijetí <i>signálu handshake</i> .	
5 5 14	Slyšitelný Kissoff	NE
	ANO: Klávesnice vydá slyšitelný zvuk když komunikátor přijme <i>signál kissoff</i> z přijímače centrální stanice. NE: Klávesnice nevydá slyšitelný zvuk když komunikátor přijme <i>signál kissoff</i> .	

5 6 Komunikátor: Parametry

Menu Parametry obsahuje parametry, které umožňují systému řídit další aspekty provozu komunikátoru ProSYS.

➤ Abyste otevřeli menu Parametry:

1. Otevřete Menu Komunikátor, jak je to popsáno na str. 58.
2. Z menu Komunikátor stiskněte [6], abyste otevřeli menu Parametry. Objeví se tento displej:

Parametry volání: 1)Opakované pokusy MS

3. Otevřete a zkonfigurujte parametry v menu Parametry, uvedené v následující tabulce:
Každý parametr otevřete stisknutím kláves s číslem z menu, nebo pomocí kláves

PARAMET. VOLANI:

1)MS OPAKOVANI ↓







nebo potvrďte stávající hodnotu stisknutím .

Stiskněte klávesu , abyste se vrátili do menu Komunikátor.









Komunikátor: Parametry

Rychlé klávesy	Parametr	Default	Rozsah
5 6 1	Opakované pokusy MS	08	01 až 15
	Počet kolikrát systém ProSYS opakovaně vytočí číslo centrální stanice po selhání komunikace.		
5 6 2	Opakované pokusy NM	03	01 až 15
	Počet kolikrát se bude opakovaně vytáčet telefonní číslo „Následuj mne“.		

Komunikátor: Parametry

Rychlé klávesy	Parametr	Default	Rozsah
5 6 3	Vyzvánění U/D	12	01 to 15
Počet zazvonění předtím než ProSYS odpoví na přicházející hovor (pro dálkové programování).			
POZNÁMKA:			
Je-li POVOLEN parametr Vyřazení záznamníku (viz str. 67), tento parametr se ignoruje.			
5 6 4	Čekání na tón	6s	6 nebo 9s
Doba v sekundách kterou ProSYS čeká, když je POVOLEN parametr Oznamovací tón (viz str. 66).			
1. Použijte klávesu  nebo  k přepínání mezi 6 a 9s.			
2. Stiskněte klávesu  abyste potvrdili volbu.			
5 6 4 1	Čekat 6s		
Zvolte [1] a stiskněte  .			
5 6 4 2	Čekat 9s		
Zvolte [2] a stiskněte  .			
5 6 5	Pauza mezi vytáčením	30s	30nebo60s
Přestávka v sekundách mezi opakovanými pokusy o vytáčení téhož telefonního čísla.			
Platí pro parametry Opakované pokusy MS a Opakované pokusy FM , popsané výše.			
5 6 5 1	Čeká 30s		
Zvolte [1] a stiskněte  .			

Komunikátor: Parametry

Rychlé klávesy	Parametr	Default	Rozsah
5 6 5 2	Čeká 60s		
	Zvolte [2] a stiskněte  .		
5 6 6	Typ vytáčení	DTMF	DTMF (Touch Tone [®]), Pulse @ 20 BPS, a Pulse @ 10 BPS
	Když zvolíte metodu vytáčení, vaše volba musí být slučitelná s typem telefonní služby, která je k dispozici v „hlídaném“ areálu.		
	Použijte klávesy  nebo  k volbě vybraných možností.		
5 6 6 1	Tónová DTMF		
	Zvolte [1] a stiskněte  , abyste aktivovali metodu vytáčení.		
5 6 6 2	Pulzní 20 BPS (pulzů za sekundu)		
	Zvolte [2] a stiskněte  , abyste aktivovali metodu vytáčení Pulse @ 20 BPS.		
5 6 6 3	Pulzní 10 BPS (pulzů za sekundu)		
	Zvolte [3] a stiskněte  , abyste aktivovali metodu vytáčení Pulse @ 10 BPS.		
5 6 7	Poměr pulzu	61/39%	67/33% a 61/39%
	Pro impulsní volbu zvolte správný pracovní cyklus vytáčení pro dané místo tak, jak je to popsáno níže.		
5 6 7 1	67 / 33 %		
	Zvolte [1] a stiskněte  , pro evropské telefonní systémy.		
5 6 7 2	60 / 30 %		
	Zvolte [2] a stiskněte  , pro telefonní systémy USA.		
5 6 8	Omezení znovuoaktivace (Swinger Shutdown)	00	00 to 15
	Pod pojmem „swinger“ se rozumí opakované narušování těžé zóny, které často způsobuje obtěžující poplach. Obvykle je příčinou chyba, nějaký problém okolního prostředí, nebo nesprávná instalace detektoru nebo čidla.		
	Tento parametr specifikuje počet případů narušení těžé zóny, hlášených v průběhu jednoho období aktivace, předtím než bude zóna automaticky přemostěna.		
	POZNÁMKA:		
	Zadejte 00 , chcete-li tuto funkci vyřadit.		

5 7 Komunikátor: Rozdělení přenosu





Menu Rozdělení přenosu obsahuje parametry které umožňují hlášení specifikovaných událostí až do tří přijímačů centrální stanice.

➤ Abyste otevřeli menu Rozdělení přenosu:

1. Otevřete menu Komunikátor, jak je to popsáno na str. 58.
2. Z menu Komunikátor stiskněte [7], abyste otevřeli menu Rozdělení přenosu. Objeví se tento displej:

ROZDEL. PRENOSU:
1)MS AKT/DEAKT. ↓

Rozdělení přenosu: 1) MS akt./deakt.

3. Otevřete a zkonfigurujte parametry v menu Rozdělení přenosu, uvedené v následující tabulce: Stiskněte klávesu [1 až 4], abyste zadali nějakou kategorii zprávy. Pro každou kategorii zadejte číslo položky, kterou chcete přiřadit dané kategorii, nebo ji zvolte pomocí kláves  nebo  a stiskněte . Stiskněte klávesu , abyste se vrátili do menu Komunikátor.

Komunikátor: Rozdělení přenosu

Rychlé klávesy	Parametr	Default
5 7 1	MS Akt/Deakt Hlásí případy aktivace / deaktivace (tj. zavírání / otvírání) do centrální stanice.	První, záloha druhé.
5 7 1 1	Nevolá Žádný přenos Akt/Deakt	
5 7 1 2	Volá na 1. tel. číslo Přenos Akt/Deakt na 1. tel. číslo	
5 7 1 3	Volá na 2. tel. číslo Přenos Akt/Deakt na 2. tel. číslo	
5 7 1 4	Volá na 3. tel. číslo Přenos Akt/Deakt na 3. tel. číslo	
5 7 1 5	Volá vše Přenos Akt/Deakt na všechna tel. čísla	
5 7 1 6 ↓	Volá na 1. tel. číslo, 2 tel. číslo záloha Přenos Akt/Deakt na 1. tel. číslo. Jestliže se komunikace nepodaří, volá 2. tel. číslo	
5 7 2	MS Důležité Hlásí důležité události (poplachy) centrální stanici.	První, záloha druhé.

Komunikátor: Rozdělení přenosu

Rychlé klávesy	Parametr	Default
5 7 2 1	Nevolá	
	Důležité události (poplachy). Žádný přenos	
5 7 2 2	Volá na 1. tel. číslo	
	Důležité události (poplachy). Přenos na 1. tel. číslo	
5 7 2 3	Volá na 2. tel. číslo	
	Důležité události (poplachy). Přenos na 2. tel. číslo	
5 7 2 4	Volá na 3. tel. číslo	
	Důležité události (poplachy). Přenos na 3. tel. číslo	
5 7 2 5	Volá vše	
	Důležité události (poplachy). Přenos na všechna tel. čísla	
5 7 2 6	Volá na 1. tel. číslo, 2 tel. číslo záloha	
	Důležité události (poplachy) na 1. tel. číslo. Jestliže se komunikace nepodaří, volá 2. tel. číslo	
5 7 3	MS Nedůležité	Prvnímu, záloha druhému
	Hlásí nedůležité události, (supervize a testovací zprávy) centrální stanici.	
5 7 3 1	Nevolá	
	Nedůležité události. Žádný přenos.	
5 7 3 2	Volá na 1. tel. číslo	
	Nedůležité události. Přenos na 1. tel. číslo	
5 7 3 3	Volá na 2. tel. číslo	
	Nedůležité události. Přenos na 2. tel. číslo	
5 7 3 4	Volá na 3. tel. číslo	
	Nedůležité události. Přenos na 3. tel. číslo	
5 7 3 5	Volá vše	
	Nedůležité události (poplachy). Přenos na všechna tel. čísla	
5 7 3 6	Volá na 1. tel. číslo, 2 tel. číslo záloha	
	Nedůležité události (poplachy) na 1. tel. číslo. Jestliže se komunikace nepodaří, volá 2. tel. číslo	
5 7 4	NÁSLEDUJ MNE	Podle podsystému
	Definuje následující parametry, které určují umístění hovorů „Následuj mne“: Podsystémy které spustí hovor „Následuj mne“ v důsledku nějaké určité události, která nastala v určených podsystémech. Události a obnovy stavu, které způsobí volání telefonního čísla, jestliže nastanou v určených podsystémech.	

Komunikátor: Rozdělení přenosu

Rychlé klávesy	Parametr	Default
----------------	----------	---------

POZNÁMKA:

„Následuj mne“ (**Povolit NM**) musí být POVOLENO předtím, než je možno začít s telefonováním. (Viz *Povolit NM*, str. 66.)

Uživatel je zodpovědný za programování telefonních čísel „Následuj mne“ (viz část *Uživatelské funkce v Příručce uživatele systému ProSYS*).

5	7	4
---	---	---





FM 1 to 8

Telefonní číslo 1

Zvolte požadované číslo „Následuj mne“ a stiskněte .

5	7	4	1	1
---	---	---	---	---

Telefonní podsystém

1. Stiskněte klávesu .
2. Použijte klávesy  nebo  klávesy [0 až 9] k volbě [A] ANO, nebo [N] NE a přiřadte podsystémům.
3. Stiskněte klávesu .





Komunikátor: Rozdělení přenosu

Rychlé klávesy Parametr Default

5 7 4 1 2 Události hlášené telefonem

Specifikuje které události budou spouštět hovor na dané číslo „Následuj mne“ v podsystémech, přiřazených číslu „Následuj mne“.

1. Zvolte **[2]**.

2. Použijte klávesu  nebo  k volbě události hlášené telefonem z níže uvedeného seznamu. Potom použijte klávesu  a  k volbě **[A] ANO**, nebo **[N] NE**.

[01]	Narušitel	A
[02]	Požár	A
[03]	Nouzový stav	A
[04]	“Panika”	A
[05]	Tamper	N
[06]	Dálkové programování	N
[07]	Výpadek sítě	N
[08]	Nátlak	A
[09]	Aktivace	N
[10]	Deaktivace	N
[11]	Přemostění	N
[12]	Výpadek spojení s rádiovou zónou	N (Když není přijímán žádný signál z rádiové zóny)
[13]	Vybitá baterie rádiové zóny	N
[14]	Porucha sirény	N
[15]	Špatný kód	N (Když se zadá chybný kód uživatele více než 3x)
[16]	Vybitá baterie	N
[17]	Zarušení rádiové komunikace	N
[18]	Porucha sběrnice	N

3. Když budete mít definovány všechny požadované události hlášené telefonem, stiskněte .

Komunikátor: Rozdělení přenosu

Rychlé klávesy Parametr Default

5 7 4 1 3 Obnovy hlášené telefonem

Specifikujte které události mající charakter obnovy stavu budou hlášeny na telefonní číslo „Následuj mne“.

1. Zvolte [3].
2. Použijte klávesu **Status** nebo **Bypass** k volbě událostí z následujícího seznamu a potom použijte klávesy **Stay** a **Arm** k volbě [A] ANO, nebo [N] NE.

[01]	Narušitel	A
[02]	Tamper	N
[03]	Výpadek sítě	N
[04]	Výpadek spojení s rádiovou zónou	N (Když není přijímán žádný supervizní signál z rádiové zóny)
[05]	Vybitá baterie rádiové zóny	N
[06]	Porucha sirény	N
[07]	Vybitá baterie	N
[08]	Zarušení rádiové komunikace	N
[09]	Porucha sběrnice	N

3. Když budete mít definovány všechny požadované události hlášené telefonem, stiskněte **# Disarm**.

5 8 Komunikátor: Obnova po poplachu

Menu obnova po poplachu specifikuje za jakých podmínek bude hlášena obnova po poplachu. Tím bude centrální stanice informována o nějaké změně ve specifikovaných podmínkách v průběhu obnovy po poplachu. Je třeba aby tyto zprávy měly nějaký platný přenosový kód. Viz *Přenosové kódy*, str. 81, kde jsou další podrobnosti.

➤ Abyste otevřeli menu Obnova po poplachu:

1. Otevřete Menu Komunikátor, jak je to popsáno na str. 58.
2. Z menu Komunikátor stiskněte [8], abyste otevřeli menu Obnova po poplachu. Objeví se tento displej:

OBNOVA POPLACHU:
1)PO SIRENE ↓

Obnova poplachu: 1) Po siréně

3. Otevřete a zkonfigurujte parametry v menu **Obnova po poplachu** tímto způsobem:

Komunikátor: Obnova po poplachu

Rychlé klávesy

Parametr

5 8 1

Po siréně

Hlásí obnovu po dočasování sirény

5 8 2

Dle zóny

Hlásí obnovu při které se zóna, které měla poplach, vrací do klidového stavu.

5 8 3

Po deaktivaci

Hlásí obnovu stavu při deaktivaci systému (nebo podsystemu v němž se objevil poplach), a to i po dočasování sirény.

5 9 Komunikátor: Periodický test

Menu **Periodický test** vám umožňuje nastavit dobu po které systém ProSYS automaticky zavolá číslo monitorovací stanice nebo Upload/Download, aby ověřil telefonní spojení. Rovněž zasílá zprávy o událostech které nemají urgentní charakter, čímž se snižuje počet hovorů (pouze když je definováno **ANO** pro volbu **Úspora hovorů**). (Viz *Úspora hovorů*, str. 66, kde jsou další podrobnosti.).

➤ Abyste otevřeli menu **Periodický test**:

1. Otevřete Menu **Komunikátor** (postup viz str. 58.)
2. V menu **Komunikátor** stiskněte **[9]**, abyste otevřeli menu **Periodický test**. Objeví se displej:

PERIODICKY TEST:
1)MS TEST ↓

Periodický test. 1)Test MS

3. Otevřete a zkonfigurujte parametry v menu **Periodický test** tímto způsobem:

Komunikátor: Periodický test

Rychlé klávesy

Parametr

Default

Rozsah

5 9 1

MS Test

HOD:00
MIN:00

00-24 hod
00-59 min

Zašle zprávy o periodickém testu do přijímače centrální stanice, která monitoruje číslo uživatele a přiřazuje platný přenosový kód pro tyto zprávy o periodických testech.

Nastavuje dobu testu a interval (v dnech) hlášení o periodických testech tímto způsobem:

1. Stiskněte klávesu **[1]**. Objeví se tento displej:

MS TEST:
HO=00 MIN=00 D:0

Test MS: HOD=00 MIN=00

2. Použijte klávesy s čísly **[0 až 9]** a klávesy **Status** nebo **Bypass** k zápisu denního času (ve 24-hodinovém formátu) pro zprávy o periodických testech, které se mají odeslat.

Komunikátor: Periodický test

Rychlé klávesy	Parametr	Default	Rozsah
5 9 1 (pokračování)	MS Test (pokračování)	HOD:00 MIN:00	00-24 hod 00-59 min

3. Použijte níže uvedenou tabulku ke specifikaci testovacích intervalů (v dnech) (D)-platí ode dne programování:

D	Vysvětlení
0	Nikdy
H	Každou hodinu
1	Každý den
2	Každý druhý den
3	Každý třetí den
4	Každý čtvrtý den
5	Každý pátý den
6	Každý šestý den
7	Jednou za týden

4. Stiskněte klávesu ***** abyste se vrátili k menu Komunikátor.

Rychlé klávesy	Parametr	Default	Rozsah
5 9 2	UD Test	HOD:00 MIN:00	00-24 hod 00-59 min

Používá se k časovému plánování periodického downloadu automatické dávky pomocí software Upload/Download. Je to den, denní čas (ve 24-hodinovém formátu) a časový interval, kdy systém ProSYS uživatele automaticky volá počítač instalační firma, aby stáhl dávku (zvolené parametry).

Další podrobnosti viz *Návod k použití Upload/Download*

Nastavte dobu testu a interval v dnech tímto způsobem:

1. Použijte numerické klávesy **[0 až 9]** a klávesy **Status** nebo **Bypass** abyste zadali denní čas (ve 24-hodinovém formátu pro automatický download).
2. Stiskněte klávesu **[2]**. Objeví se tento displej:

UD TEST: HO=00 MIN=00 D:0
--

Test UD: HOD=00 Min=00 D=0

Komunikátor: Periodický test

Rychlé klávesy	Parametr	Default	Rozsah
5 9 2 (pokračování)	UD Test (pokračování)	HOD:00 MIN:00	00-24 hod 00-59 min

3. Z níže uvedených tabulek vyberte intervaly downloadu (v dnech) (D)-platí ode dne programování:

D	Vysvětlení
0	Nikdy
H	Každou hodinu
1	Každý den
2	Každý druhý den
3	Každý třetí den
4	Každý čtvrtý den
5	Každý pátý den
6	Každý šestý den
7	Každý sedmý den

4. Stiskněte klávesu ***** abyste se vrátili do menu Komunikátor.

5 **0** Komunikátor: Auto kódy

Menu Auto kódy umožňuje reset všech přenosových kódů centrální stanice na **00** bez nutnosti obnovit základní nastavení z výroby pro automatické nastavení následujících formátů centrální stanice:

SIA

ADEMCO Contact ID

➤ Abyste otevřeli menu Auto kódy:

1. Otevřete menu Komunikátor, jak je to popsáno na str. 58.
2. V menu Komunikátor stiskněte **[0]**, abyste otevřeli menu Auto kódy. Objeví se tento displej:



Věc: Komunikátor. 1) Kontakt ID

3. Otevřete a zkonfigurujte parametry v menu Auto kódy tímto způsobem:

Komunikátor: Auto kódy

Rychlé klávesy

Parametr

5 0 1



Contact ID

ProSYS přiděluje přenosové kódy podporující ADEMCO Contact (Point) ID.

1. Stiskněte klávesu , abyste zvolili tuto možnost a zrušte volbu **SIA** (popsáno níže). Objeví se tento displej:

**POLOZ. ID KODU
AUTO UMISTENI? N**

Přidělit automaticky kódy ID? N

2. Stiskněte klávesu  a , abyste svoji volbu potvrdili.
3. Stiskněte klávesu , abyste se vrátili na dřívější programovací úroveň.

POZNÁMKA:

Jakákoli změna v parametrech systému vyžaduje abyste znovu stáhli parametry auto kódů, aby se aktualizovaly informace, které se odesílají do monitorovací stanice. Viz *Komunikátor: Auto kódy*, str. 78, kde jsou další podrobnosti.

5 0 2

SIA

ProSYS přiděluje přenosové kódy podporující formát SIA (Security Industry Association):

1. Stiskněte klávesu , abyste zvolili tuto možnost a zrušte volbu položky **Contact ID** (popsáno výše). Objeví se tento displej:

**KODY SIA
AUTO UMISTENI? N**

Automaticky přidělit kódy SIA? N

Stiskněte klávesy  a , abyste potvrdili vaši volbu.

2. Stiskněte , abyste se vrátili na předcházející úroveň programování.

OZNÁMKA:

Jakákoli změna v parametrech systému vyžaduje, abyste znovu „natáhli“ parametry Auto kódů, aby se aktualizovaly informace, které se posílají monitorovací stanici.

5 0 3

Vymazat vše



Systém ProSYS resetuje na **00** všechny dříve naprogramované přenosové kódy centrální stanice.

Tím se nezmění žádné další naprogramované parametry.

1. Stiskněte klávesu , abyste zvolili tuto možnost. Objeví se displej:

**MAZAT VŠECH.KODY
JSI SI JISTY? N**

Chcete skutečně vymazat všechny kódy? N

2. Stiskněte klávesu  a , abyste potvrdili svoji volbu.
3. Stiskněte klávesu , abyste se vrátili na předcházející úroveň programování.

Komunikátor: Auto kódy

Rychlé klávesy Parametr



POZNÁMKA:

Jakákoli změna v parametrech systému vyžaduje, abyste znovu stáhli parametry Auto kódů, aby se aktualizovaly informace, které se posílají do monitorovací stanice.

6 Přenosové kódy

Menu Přenosové kódy vám umožňuje následujícím způsobem naprogramovat kódy, přenášené systémem ProSYS, v souvislosti s hlášením událostí (Např., poplachy, poruchy, obnovy stavu, supervizní testy atd.) centrální stanici:

Kódy specifikované pro každý typ přenosu události závisejí na vlastních zásadách centrální stanice. Před programováním jakýchkoli kódů je DŮLEŽITÉ zkontrolovat protokoly centrální stanice.

Většina formátů komunikace podporuje Přenosové kódy, podrobně popsané na následujících stranách, ale některé ne (viz str. 61). Zkontrolujte si pomocí centrální stanice, monitorující vaše čísla uživatelů, zda používaný formát komunikace vyžaduje nějaké takové programování.



Např. formáty ADEMCO Contact (Point) ID a SIA podporují jejich vlastní přenosové kódy. Je-li použit kterýkoli z těchto formátů, programovací kroky v této části nejsou relevantní a měly by se ignorovat.

Pomocí dvou nul (00) pro kteroukoli událost zabráníte vytváření zprávy.

Poté co vstoupíte do menu Přenosové kódy z hlavního menu instalačního programování, jak již bylo v této části probíráno, můžete otevřít následující dílčí menu:

- 6 1 **Nouzová klávesa**, str. 82
- 6 2 **Zóny**, str. 83
- 6 3 **Tamper příslušenství**, str. 84
- 6 4 **Hlavní porucha**, str. 86
- 6 5 **Porucha modulu elektrického napájení příslušenství**, str. 88
- 6 6 **Kódy aktivace**, str. 90
- 6 7 **Kódy deaktivace**, str. 91
- 6 8 **Různé**, str. 92
- 6 9 **Speciální komunikace**, str. 93
- 6 0 **Kód příslušenství**, str. 94

➤ Abyste otevřeli menu Přenosové kódy:

Z hlavního menu instalačního programování stiskněte [6], nebo stiskněte klávesu  nebo , až najdete položku [6] **Přenosové kódy**. Potom stiskněte . Objeví se první dílčí menu (NOUZOVÁ KLÁVESY):

POLOZKA: PRENOSY
1)NOUZOVE KLAV. ↓

Věc: Zprávy. 1) Nouzová klávesy

Nyní jste v menu Přenosové kódy a můžete otevřít požadovaná dílčí menu pro programování mnoha kódů událostí, které systém ProSYS podporuje, jak to popisují následující části.

6 1 Přenosové kódy: Nouzová klávesa

Menu Nouzová klávesa vám umožňuje definovat kódy, přenesené do centrální stanice, když se odešle nějaký poplach (tím se myslí „panika“, požár a pomocný nouzový stav) prostřednictvím nouzových kláves klávesnice.

➤ Abyste otevřeli menu Nouzová klávesa:

1. Otevřete menu Přenosové kódy, jak je to popsáno na str. 81.
2. V menu Přenosové kódy stiskněte [1], abyste otevřeli menu Nouzová klávesa. Objeví displej:





Nouzová klávesy: 1) Poplach

3. Otevřete a zkonfigurujte parametry v menu Nouzová klávesa, uvedené v následující tabulce. Postupujte tímto způsobem:

Stiskněte [1], abyste otevřeli Poplachové kódy, nebo stiskněte [2], abyste otevřeli Obnovit kódy.

Zadejte číslo zprávy (“panika”, požár, atd.).

Zadejte kód pomocí kláves [0 až 9], nebo pomocí kláves  resp. .

Stiskněte klávesu , abyste proces dokončili.

Stiskněte klávesu , abyste se vrátili na předcházející úroveň.

Přenosové kódy: Nouzová klávesa

Rychlé klávesy	Parametr	Default
6 1 1	Poplach Zadejte nějaký dvouciferný kód pro každý z následujících poplachů, vyhlášených klávesnicí. Použijte základní nastavení 00 , jestliže by se událost neměla přenášet.	
6 1 1 1	Pomocný nouzový stav (Speciál) K hlášení pomocného nouzového stavu.	00
6 1 1 2	Panika K hlášení nouzového stavu „zásah policie“.	00
6 1 1 3	Požár K hlášené nouzového stavu „požár“.	00
6 1 1 4	Nátlak K hlášení stavu „nátlak“ (viz též <i>Příručka uživatele systému ProSYS</i>).	00
6 1 2	Obnova Zadejte dvouciferný kód, který se používá k hlášení obnovy po výše zmíněných nouzových stavech.	
6 1 2 1	Pomocný nouzový stav (Speciál) K hlášení obnovy po pomocném nouzovém stavu.	00

Přenosové kódy: Nouzová klávesa

Rychlé klávesy	Parametr	Default
6 1 2 2	Panika	00
	K hlášení obnovy po nouzovém stavu „zásah policie“.	
6 1 2 3	Požár	00
	K hlášení obnovy po nouzovém stavu „požár“.	
6 1 2 4	Nátlak	00
	K hlášení obnovy po nouzovém stavu „nátlak“.	

6 2 Přenosové kódy: Zóny

Menu Zóny obsahuje parametry přenosového kódu, vytvořeného když se objeví nějaký poplach (nebo obnova po poplachu) v důsledku narušení nějaké zóny s aktivovanou ochranou.



➤ Abyste otevřeli Menu Zóny:

1. Otevřete menu Přenosové kódy, jak je to popsáno na str. 81.
2. V menu Přenosové kódy stiskněte [2], abyste otevřeli menu Zóny. Objeví se tento displej:



3. Otevřete a následujícím způsobem zkonfigurujte parametry v menu Zóny, uvedené v následující tabulce:

Použijte [1 až 9] k volbě nějakého přenosového kódu (poplach, porucha atd.). Zadejte dvouciferné číslo zóny a odpovídající dvouciferný přenosový kód, reprezentující událost v této zóně. Jestliže se tato událost nemá vysílat, použijte default 00.

Stiskněte klávesu  abyste pokračovali, nebo stiskněte klávesu , abyste se vrátili na předcházející úroveň programování.

Přenosové kódy: Zóny

Rychlé klávesy	Parametr	Default
6 2 1	Poplach	00
	K hlášení nějakého poplachu v určené zóně.	
6 2 2	Obnova po poplachu	00
	K hlášení obnovy po poplachu v určené zóně.	
6 2 3	Porucha /supervize	00
	K hlášení narušení denní zóny v průběhu deaktivovaného období a/nebo nějaké poruchy rádiové zóny, způsobené nějakou chybou vedení.	
6 2 4	Obnova po poruše / supervize	00
	K hlášení nějaké obnovy po narušení nějaké denní zóny (viz výše).	

Přenosové kódy: Zóny

Rychlé klávesy	Parametr	Default
6 2 5	Přemostění K hlášení výběrového přemostění (nebo nouzové aktivace) jedné nebo několika zón.	00
6 2 6	Tamper K hlášení tamperu, k němuž došlo narušením spínače tamperu v zóně nějakého rezistoru. POZNÁMKA: Jestliže se přemostí nějaká zóna se spínačem tamperu, je spínač tamperu i přenosový kód neúčinný.	00
6 2 7	Obnova po tamperu K hlášení obnovy normálního stavu po nějakém tamperu (narušení spínače tamperu) v zóně nějakého rezistoru DEOL.	00
6 2 8	Vybitá baterie K hlášení vybité baterie rádiového vysílače.	00
6 2 9	Obnova stavu po vybití baterie K hlášení o tom, že stav vybité baterie byl napraven.	00

6 **3** Přenosové kódy: Tamper příslušenství

Menu Tamper příslušenství obsahuje kódy, které umožňují hlášení narušení spínače tamperu (nebo obnovy po narušení) u příslušenství systému (nějaká klávesnice nebo rozšiřující modul).

Klávesnice mají zabudované spínače tamperu. Mnohé rozšiřující moduly (programovatelné výstupy a elektrická napájení) rovněž mají externí spínač tamperu.

➤ Abyste otevřeli menu Tamper příslušenství:

1. Otevřete menu Přenosové kódy, jak je to popsáno na str. 81.
2. V menu Přenosové kódy stiskněte **[3]**, abyste otevřeli menu Tamper příslušenství. Objeví se:

TAMPER PRISLUS. :

1)KLAVESNICE ↓

Tamper příslušenství. 1) Klávesnice

3. Následujícím postupem otevřete a zkonfigurujete parametry v menu Tamper příslušenství, uvedené v tabulce níže.

Použijte klávesy **[1 až 7]** k volbě kategorie události (klávesnice, modul programovatelného výstupu atd.).

Stiskněte klávesu s číslem události (tamper klávesnice, obnova po tamperu programovatelného výstupu atd.).

Zadejte dvouciferné číslo pro klávesnici / programovatelný výstup a odpovídající dvouciferný přenosový kód, který reprezentuje událost (tamper nebo obnova po tamperu). Jestliže se událost nemá vysílat, použijte default **00**.



POZNÁMKA:

Jestliže nějaké příslušenství není v systému definováno, default data budou (--) a ne **00**.

Přenosové kódy: Tamper příslušenství

Rychlé klávesy	Parametr	Default
6 3 1	Klávesnice	
	Kódy tamperu a kódy obnovy normálního stavu pro klávesnici (-ce) systému.	
6 3 1 1	Tamper klávesnice	00
	Kód tamperu pro klávesnici (-ce) systému.	
6 3 1 2	Obnova po tamperu klávesnice	00
	Obnova po tamperu na normální přenosový kód pro klávesnici (-a) systému.	
6 3 2	Modul programovatelného výstupu	
	Kódy tamperu a kódy pro obnovu normálního stavu pro moduly programovatelných výstupů.	
6 3 2 1	Tamper programovatel. výstupu	00
	Kódy tamperu pro moduly programovatelných výstupů.	
6 3 2 2	Obnova po tamperu programovatelného výstupu	00
	Obnova po tamperu na normální kód pro moduly programovatelného výstupu.	
6 3 3	Modul elekt. napájení	
	Kódy tamperu a obnovy do normálního stavu pro moduly elektr. napájení.	
6 3 3 1	Tamper	00
	Kód tamperu pro moduly elektrického napájení.	
6 3 3 2	Obnova po tamperu elektrického napájení	00
	Obnova po tamperu na normální kód pro moduly elektrického napájení.	
6 3 4	Paměť událostí	
	Kódy tamperu a obnovy do normálního stavu pro moduly paměti událostí.	
6 3 4 1	Tamper paměti událostí	00
	Kód tamperu pro moduly záznamníku událostí.	
6 3 4 2	Obnova po tamperu paměti událostí	00
	Kód obnovy po tamperu modulů paměti událostí na normální stav.	
6 3 5	Rádiové tlačítko	
	Kódy pro tamper a obnovu normálního stavu pro rádiové tlačítko (příslušenství), použité v instalaci.	
6 3 5 1	Tamper rádiového tlačítka	00
	Kód tamperu pro rádiové tlačítko, použité v instalaci jako příslušenství.	

6	3	5	2	Obnova po tamperu rádiového tlačítka	00	Kód obnovy po tamperu na normální stav pro rádiové tlačítko, použité v instalaci.
6	3	6		Rozšiřující modul rádiové zóny		Kódy tamperu a obnovy do normálního stavu pro rádiové expanzní moduly.
6	3	6	1	Kód tamperu rozšiřujícího modulu rádiové zóny	00	Kód tamperu pro rozšiřující moduly rádiové zóny.
6	3	6	2	Obnova po tamperu rozšiř. modulu rádiové zóny	00	Kód obnovy po tamperu do normálního stavu pro rozšiřující modul rádiové zóny.
6	3	7		Pokročily hlasový rozšiřující modul		Kódy tamperu a obnovy normálního stavu po tamperu pro pokročily hlasový modul.
6	3	7	1	Tamper pokročilého hlasového modulu	00	Kód tamperu pro pokročilý hlasový modul.
6	3	7	2	Obnova po tamperu pokroč. hlasového modulu	00	Kód obnovy po tamperu pro pokročilý hlasový modul.

6 4 Přenosové kódy: Hlavní porucha / na LCDzaklad

V menu Hlavní porucha jsou kódy, umožňující hlášení (a odstranění) poruch v provozu hlavního panelu systému.

➤ Abyste otevřeli menu Hlavní porucha:

1. Otevřete menu Přenosové kódy, jak je to popsáno na str. 81.
2. V menu Přenosové kódy stiskněte [4], abyste otevřeli menu Hlavní porucha. Objeví se displej:



Hlavní porucha: 1) Porucha

3. Tímto postupem otevřete a zkonfigurujete parametry v menu Hlavní porucha, uvedené v tabulce níže:

Stiskněte klávesu [1], abyste otevřeli menu Programování poruchového stavu, nebo stiskněte [2], abyste otevřeli menu Programování obnovy po poruše.

Zadejte vhodné číslo poruchového stavu, nebo obnovy po poruše.

Zadejte dvouciferný kód reprezentující událost.

Stiskněte klávesu .

Stiskněte klávesu  abyste se vrátili na předcházející úroveň programování.

Přenosové kódy: Hlavní porucha

Rychlé klávesy	Parametr	Default
6 4 1	Poruchové podmínky	
	Poruchové kódy přiřazené k přídatnému modulu elektrického napájení.	
6 4 1 1	Vybitá baterie	00
	Kód k hlášení vybité nebo chybějící záložní baterie.	
6 4 1 2	Siréna	00
	Kód k hlášení poruchového stavu v souvislosti s řízením nějakého vnitřního zdroje zvukové signalizace, připojeného pomocí vodičů k hlavnímu panelu.	
6 4 1 3	Telefon	00
	Kód k hlášení poruchového stavu v souvislosti s řízením telefonních služeb.	
6 4 1 4	Výpadek sítě	00
	Kód k hlášení poruchového stavu který se týká střídavého napájení ProSYS.	
6 4 1 5	Výpadek pomocného napájení	00
	Kód k hlášení poruchového stavu, který se týká ztráty pomocného napájení (buď trvalého, nebo spínaného), dodávaného systémem ProSYS.	
6 4 1 6	Nejsou nastavené hodiny	00
	Kód k hlášení poruchového stavu – nanastavené hodiny.	
6 4 1 7	Selhání sběrnice	00
	Kód k hlášení poruchového stavu, který se týká 4-vodičové sběrnice systému.	
6 4 1 8	Chybný kód	00
	Kód k hlášení opakovaného použití nesprávného kódu uživatele při deaktivaci systému.	
6 4 1 9	Tamper sirény	00
	Kód k hlášení poplachu od tamperu externí sirény, připojené k hlavnímu panelu.	
6 4 1 0	Tamper skříně	00
	Kód k hlášení poplachu od spínače tamperu, připojeného ke skříni.	
6 4 2	Obnovy po poruše	
	Kód obnovy po poruše, přiřazené hlavnímu panelu ProSYS.	
6 4 2 1	Vybitá baterie	00
	Kódy k hlášení obnovy normálního stavu záložní baterie, která byla vybitá, nebo chyběla.	
6 4 2 2	Siréna	00
	Kód k hlášení obnovy normálního stavu nějakého interního zdroje zvukové signalizace, připojeného k hlavnímu panelu.	

Přenosové kódy: Hlavní porucha

Rychlé klávesy	Parametr	Default
6 4 2 3	Telefon	00
	Kód k hlášení obnovy normálního stavu telefonních služeb, poskytovaných systému ProSYS.	
6 4 2 4	Síť	00
	Kód k hlášení obnovy normálního stavu střídavého elektrického napájení systému ProSYS.	
6 4 2 5	Pomocné napájení	00
	Kód k hlášení obnovy normálního stavu pomocného napájení (buď trvalého, nebo spínaného), dodávaného systému ProSYS.	
6 4 2 6	Hodiny jsou nastaveny	00
	Dvouciferný kód k hlášení o tom, že hodiny systému jsou nyní nastaveny.	
6 4 2 7	Komunikace po sběrnici	00
	Kód k hlášení obnovy normálního stavu čtyřvodičové sběrnice systému.	
6 4 2 8	Chybný kód	00
	Kód k hlášení uživateli o tom, že v menu Zobrazit poruchy je něco zobrazeno. (Viz <i>Příručka uživatele systému ProSYS</i> , kde jsou další podrobnosti.)	
6 4 2 9	Tamper sirény	00
	Kód k hlášení obnovy po tamperu sirény.	
6 4 2 0	Tamper skříně	00
	Kód k hlášení obnovy po tamperu skříně.	

6 5 Přenosové kódy: Porucha modulu přídavného elektrického napájení

Default: 00

Menu Porucha modulu přídavného elektrického napájení obsahuje kódy, které umožňují hlášení o tom, že byly zjištěny nebo odstraněny (obnova stavu) poruchy týkající se provozu modulu přídavného elektrického napájení.

➤ Abyste otevřeli menu Porucha modulu přídavného elektrického napájení:

1. Otevřete menu Přenosové kódy, jak je to popsáno na str. 81.
2. V menu Přenosové kódy stiskněte [5], abyste otevřeli menu Porucha modulu přídavného elektrického napájení. Objeví se tento displej:

PORU. NAP. ZDROJ :
1)PORUCHA ↓

Problémy s elektrickým napájením: 1) Porucha

3. Následujícím způsobem otevřete a zkonfigurujete parametry v menu Porucha modulu přídavného elektrického napájení:

Stiskněte klávesu **[1]**, abyste otevřeli nabídku programování které se týká poruchových stavů, nebo stiskněte **[2]**, abyste otevřeli nabídku programování které se týká obnovy po poruše.

Zadejte vhodné číslo poruchového stavu, nebo obnovy po poruše.

Zadejte identifikační číslo modulu elektrického napájení (1 cifra).

Zadejte dvouciferný kód reprezentující událost.

Stiskněte klávesu .

Stiskněte klávesu , abyste se vrátili na předcházející úroveň programování.

Přenosové kódy: Porucha modulu přídavného elektrického napájení

Rychlé klávesy	Parametr	Default
6 5 1	Poruchové podmínky	
	Poruchové kódy přiřazené hlavnímu panelu ProSYS.	
6 5 1 1	Vybitá baterie	00
	Kód k hlášení vybitého stavu (nebo chybějící) záložní baterie.	
6 5 1 2	Siréna	00
	Kód k hlášení nějakého poruchového stavu, který se týká řízení nějakého vnitřního zdroje zvukové signalizace, připojeného k modulu pomocného elektrického napájení.	
6 5 1 3	Výpadek sítě	00
	Kód k hlášení nějakého poruchového stavu, který se týká střídavého elektrického napájení modulu pomocného elektrického napájení.	
6 5 1 4	Výpadek pomocného napájení	00
	Kód k hlášení výpadku pomocného napájení, dodávaného modulem pomocného elektrického napájení.	
6 5 2	Obnovy po poruchách	
	Kód k hlášení poruchy provozu modulu pomocného elektrického napájení, nebo obnovy po takové poruše.	
6 5 2 1	Vybitá baterie	00
	Kód k hlášení vybité/chybějící baterie, nebo k hlášení obnovy po této poruše.	
6 5 2 2	Siréna	00
	Kód k hlášení skutečnosti, že řízení nějakého externího zvukového zdroje se vrátilo do normálního stavu.	
6 5 2 3	Obnova sítě	00
	Kód k hlášení obnovy normálního síťového napájení modulu pomoc. napájení.	
6 5 2 4	Pomocné napájení	00
	Kód k hlášení obnovy pomocného napájení modulu přídavného elektrického napájení. 6525 PŘETÍŽENÍ	

6 6 Přenosové kódy: Aktivační kódy (zavírací)

Menu Aktivační kódy obsahuje kódy, které umožňují hlášení zavíracích signálů, které se vytvářejí když je systém AKTIVOVÁN (zavřen za různých podmínek).

➤ Abyste otevřeli menu Aktivační kódy:

1. Otevřete Menu přenosové kódy, jak je to popsáno na str. 81.
2. V menu Přenosové kódy stiskněte [6], abyste otevřeli menu Aktivační kódy. Objeví se tento displej:



Aktivace. 1) Aktivace uživatelem

3. Následujícím způsobem otevřete a zkonfigurujte parametry v menu Aktivační kódy, uvedené v tabulce níže:

Stiskněte číslo události, která se má programovat.

Zadejte dvouciferný kód reprezentující danou událost. (Viz Příloha C, Přenosové kódy, kde jsou speciální pokyny.)

Stiskněte klávesu .

Stiskněte klávesu , abyste se vrátili na předcházející úroveň programování.

Přenosové kódy: Aktivační kódy

Rychlé klávesy	Parametr	Default
6 6 1	Aktivace uživatelem	00
	1. Zadejte 2-ciferný přenosový kód uživatele	
	2. Zadejte dvouciferný přenosový kód pro aktivaci systému (zavírání) specifickým uživatelem.	
6 6 2	Aktivováno klíčovým ovladačem	00
	Zadejte dvouciferný kód pro aktivaci systému klíčovým ovladačem.	
POZNÁMKA:		
Není možná žádná identifikace uživatele.		
6 6 3	Automaticky aktivováno	00
	Přenosový kód použitý když je System automaticky aktivován v důsledku dříve naplánované události, určené uživatelem.	
POZNÁMKA:		
Není možná žádná identifikace specifického uživatele. Viz Příručka uživatele systému ProSYS, kde jsou další podrobnosti.		
6 6 4	Dálkově aktivováno	00
	Přenosový kód, použitý když se systém dálkově aktivuje v důsledku činností, které provedla instalační firma pomocí svého software Upload/Download.	
6 6 5	Rychlá aktivace	00
	Dvouciferný přenosový kód použitý když se systém rychle aktivuje.	
POZNÁMKA:		
Není možná žádná identifikace specifického uživatele. Viz Příručka uživatele systému ProSYS, kde jsou další podrobnosti.		

Přenosové kódy: Aktivační kódy

Rychlé klávesy	Parametr	Default
6 6 6	Nouzově aktivováno	00
Přenosový kód použitý když se systém nouzově aktivuje.		
6 6 7	Aktivováno rádiovým tlačítkem	00
1. Zadejte dvouciferné identifikační číslo rádiového tlačítka. 2. Zadejte dvouciferný přenosový kód, vysílaný když je systém aktivován tímto specifickým zařízením.		

6 7 Přenosové kódy: Deaktivační kódy (otvírací)



Menu Deaktivační Kódy obsahuje kódy které umožňují hlášení povolovacích signálů, generovaných když je systém DEAKTIVOVÁN (otevřený) za různých podmínek.

➤ Abyste otevřeli menu Deaktivační kódy:

1. Otevřete menu Přenosové kódy, jak je to popsáno na str. 81.
2. V menu Přenosové kódy stiskněte **[7]**, abyste otevřeli menu Deaktivační kódy. Objeví displej:



Deaktivace: 1) Deaktivace uživatelem

3. Nyní otevřete a zkonfigurujete parametry v menu Deaktivační kódy (viz tabulka níže):
Stiskněte klávesu s číslem události, která se má naprogramovat.
Zadejte dvouciferný kód reprezentující událost. (Speciální pokyny viz *Příloha C, Přenosové kódy*)
Stiskněte klávesu .
Stiskněte klávesu , abyste se vrátili na předcházející úroveň programování.

Přenosové kódy: Deaktivační Kódy

Rychlé klávesy	Parametr	Default
6 7 1	Deaktivováno uživatelem	00
Přenosový kód, použitý pro deaktivaci (otevření) nějakým určitým uživatelem.		
6 7 2	Deaktivováno klíčovým ovladačem	00
Kód k hlášení deaktivace systému klíčovým ovladačem.		
POZNÁMKA:		
Není možná žádná identifikace nějakého specifického uživatele.		

Přenosové kódy: Deaktivační Kódy

Rychlé klávesy	Parametr	Default
6 7 3	Automaticky deaktivováno	00
Přenosový kód použitý když je systém automaticky deaktivován v důsledku nějaké dříve naplánované události.		
POZNÁMKA: Není možná žádná identifikace nějakého specifického uživatele. Viz <i>Příručka uživatele systému ProSYS</i> , kde jsou další podrobnosti.		
6 7 4	Dálkově deaktivováno	00
Přenosový kód pro dálkovou deaktivaci instalační firmou pomocí jejího software Upload/Download.		
6 7 5	Deaktivováno rádiovým tlačítkem	00
Kód k hlášení deaktivace tímto zařízením.		

6 8 Přenosové kódy: Ostatní

Menu Ostatní obsahuje kódy, které umožňují hlášení různých událostí do centrální stanice.

➤ Abyste otevřeli menu Ostatní:

1. Otevřete menu Přenosové kódy, jak je to popsáno na str. 81.
2. V menu Přenosové kódy stiskněte [8], abyste otevřeli menu Ostatní. Objeví se tento displej:

OSTATNÍ :
1)VST. PROGRAM. ↓

Různé: 1) Zadejte program

3. Následujícím způsobem otevřete a zkonfigurujete parametry v menu Ostatní (viz tabulka níže):

Stiskněte klávesu s číslem události která se má naprogramovat, tj. vstup do programování, požadavek zpětného zavolání, atd.

Zadejte dvouciferný kód reprezentující danou událost.

Stiskněte klávesu .

Stiskněte klávesu , abyste se vrátili na předcházející úroveň programování.

Přenosové kódy: Ostatní

Rychlé klávesy	Parametr	Default
6 8 1	Vstup do programování	00
Přenosový kód pro vstup do módu instalačního programování, buď místně (přes klávesnici LCD), nebo dálkově (pomocí software Upload/Download).		
6 8 2	Ukončení programování	00
Přenosový kód zakončení módu programování prováděného Instalačním montérem, ať lokálně, nebo (přes klávesnici LCD), nebo dálkově (pomocí software Upload/Download).		
6 8 3	Periodický test MS	00
Přenosový kód používaný pro periodická vysílání testů centrální stanice (MS). (Viz <i>Komunikátor: Periodický test</i> , str. 76, kde jsou další podrobnosti.)		

Přenosové kódy: Ostatní

Rychlé klávesy	Parametr	Default
6 8 4	Periodický test U/D	00
	Přenosový kód pro periodické přenosy Upload/Download (automatická dávka).	
6 8 5	Požadavek zpět. zavolání	00
	Přenosový kód pro automatické zpětné volání do software Upload/Download instalační firmy.	
6 8 6	Požadavek systému	00
	Přenosový kód pro manuální reset pomocí propojky ProSYS DEFAULT (J2).	
6 8 7	Zrušit poplach	00
	Přenosový kód používaný když systém vysílá nějakou zprávu o PŘERUŠENÍ do centrální stanice. (Viz <i>Zrušit poplach</i> , str. Chyba! Záložka není definována. , kde jsou další podrobnosti.)	
6 8 8	Samotest OK	00
	Přenosový kód pro potvrzení nějakého úspěšného samotestu zóny. (Viz str. 35, kde jsou další podrobnosti.)	
6 8 9	Selhání samotestu	00
	Přenosový kód pro ověření neúspěšného samotestu zóny. (Viz str. 35, kde jsou další podrobnosti.)	
6 8 0	Zrušit zprávu	00
	Přenosový kód pro nějaké uživatelem iniciované zrušení nějakého probíhajícího poplachu. (Viz <i>Příručka uživatele systému ProSYS</i> , kde jsou další podrobnosti.)	

6 **9** Přenosové kódy: Speciální komunikace

Menu Speciální komunikace vám umožňuje programovat trojciferné přenosové kódy pro komunikační formáty centrální stanice, vyžadující trojciferné kódy událostí.

Viz *Programovací pracovní listy instalačního montéra systému ProSYS*, kde jsou další podrobnosti.



➤ Abyste otevřeli menu Speciální komunikace:

1. Otevřete Menu Přenosové kódy, jak je to popsáno na str. 81.
2. V menu Přenosové kódy stiskněte **[9]**, abyste otevřeli menu Speciální komunikace. Objeví se:

SPECIALNI KODY:
KOD=AA VYSL=000

Speciální kódy: Kód=AA Odeslat=000

3. Zadejte dvouciferný kód který se má upravit. Toto číslo se objeví na ploše **KÓD = AA** displeje, zobrazeného výše.

4. Zadejte třiciferný kód které se má odeslat. Toto číslo se objeví na ploše **SEND=000** výše uvedeného displeje.
5. Stiskněte klávesu .
6. Stiskněte klávesu  abyste se vrátili na předcházející úroveň programování.

6 0 Přenosové kódy: Kód příslušenství

Menu Kód příslušenství vám umožňuje programování Přenosových kódů pro provoz následujících příslušenství ProSYS:

Expanzní modul rádiové zóny
 Modul rádiového tlačítka
 Rádiové tlačítko
 Modul tiskárny

➤ Abyste otevřeli menu Kód příslušenství:

1. Otevřete menu Přenosové kódy, jak je to popsáno na str. 81.
2. V menu Přenosové kódy stiskněte **[0]**, abyste otevřeli menu Kód příslušenství. Objeví se:

KOD PRISLUSEN. :
1)RADIOVY EZ ↓





Kódy příslušenství: 1) Rádiová zóna

3. Otevřete a zkonfigurujte parametry v menu Kód příslušenství, tímto způsobem:

Přenosové kódy: Kód příslušenství

Rychlé klávesy	Parametr	Default
6 0 1	Expandér rádiové zóny	
	Stiskněte klávesu [1] , abyste získali přístup ke každé dílčí kategorii (viz níže).	
6 0 1 1	Problém způsobený rušením⁰⁰	
	<ol style="list-style-type: none"> 1. Zadejte jednociferné fyzické identifikační číslo expandéru rádiové zóny. 2. Zadejte dvouciferný přenosový kód pro detekci, aby modul provedl detekci interference projevující se zarušením, podle parametrů na str. 4. 	
6 0 1 2	Obnova stavu po zarušení	00
	<ol style="list-style-type: none"> 1. Zadejte 1-místné fyzické identif. číslo rozšiřujícího modulu rádiové zóny. 2. Zadejte dvouciferný přenosový kód, aby se obnovila normální detekce interference (viz výše). 	
6 0 2	Modul rádiového tlačítka	00
	Stiskněte klávesu [2] , abyste získali přístup ke každé dílčí kategorii, jak to ukazují následující možnosti.	

Přenosové kódy: Kód příslušenství

Rychlé klávesy	Parametr	Default
6 0 2 1	Problém způsobený rušením 00	
	<ol style="list-style-type: none">1. Zadejte jednociferné identifikační číslo modulu rádiového tlačítka.2. Zadejte dvouciferný přenosový kód, aby modul mohl detekovat interference způsobující zarušení signálu, v souladu s parametry stanovenými na str. 4.3. Jestliže se tato událost nemá přenášet, použijte default 00.4. Stiskněte , abyste se vrátili na předcházející úroveň programování.	
6 0 2 2	Obnova stavu po zarušení 00	
	<ol style="list-style-type: none">1. Zadejte jednociferné identifikační číslo modulu rádiového tlačítka2. Zadejte dvouciferný přenosový kód aby se obnovil stav modulu a byla dosažena normální detekce interference způsobující zarušení podle parametrů, stanovených na str. 4.3. Jestliže tato událost nemá být přenesena, použijte default 00.4. Stiskněte klávesu , abyste se vrátili na předcházející úroveň .	
6 0 3	Rádiové tlačítko 00	
	Přístup ke každé dílčí kategorii získáte pomocí klávesy [3] , jak je ukázáno níže.	
6 0 3 1	Vybitá baterie rádiového tlačítka 00	
	Přenosový kód pro vybitý stav baterie.	
6 0 3 2	Obnova stavu po vybití baterie rádiového tlačítka 00	
	Přenosový kód pro obnovu stavu vybité baterie.	
6 0 4	Rádiové tlačítko 00	
	Stiskněte klávesu [4] , abyste získali přístup ke každé dílčí kategorii (viz níže).	
6 0 4 1	Porucha tiskárny 00	
	<ol style="list-style-type: none">1. Zadejte jednociferné fyzické identifikační číslo modul tiskárny.2. Zadejte dvouciferný přenosový kód pro detekci potíží modulu s tiskem.3. Jestliže tato událost nemá být přenesena, použijte default 004. Stiskněte klávesu , abyste se vrátili na předcházející úroveň.	
6 0 4 2	Obnova poruchy tiskárny 00	
	<ol style="list-style-type: none">1. Zadejte jednociferné fyzické identifikační číslo modulu tiskárny.2. Zadejte dvouciferný přenosový kód pro obnovu normálního stavu po potížích s tiskem (viz výše).3. Jestliže tato událost nemá být přenesena, použijte default 00.4. Stiskněte klávesu , abyste se vrátili na předcházející úroveň programování.	

Přenosové kódy: Kód příslušenství

Rychlé klávesy	Parametr	Default
6 0 4 3	Zaplněná vyrovnávací paměť tiskárny	00
	Přenosový kód pro zaplněnou vyrovnávací paměť v modulu (potíže s tiskem). Tato událost bude odeslána když bude vyrovnávací paměť plná (zaplněno více než 75% jeho kapacity).	
6 0 4 4	Plná obnova vyrovnávací paměti tiskárny	00
	Přenosový kód pro obnovu vyrovnávací paměti modulu do normálního stavu. Obnova nastane jakmile obsah paměti překročí 75% její kapacity.	

7 Příslušenství

Menu Příslušenství umožňuje přístup k dílčím menu a s nimi souvisejícím parametrům, které vám umožňují přidat nebo odstranit klávesnice a rozšiřující moduly. Z této části máte také přístup testům systému abyste si ověřili klávesnice a moduly a mohli zkontrolovat kvalitu jejich spojení s čtyřvodičovou sběrnicí, jak to popisují následující části:

7 1 Přidat a odstranit modul, str. 97

7 2 Ověřit modul, str. 107

7 3 Test sběrnice, str. 108

7 4 Sken sběrnice, str. 108

7 5 Auto nastavení, str. 109

Walk testy, jiné kontroly zde nezmíněné, je možno provádět z menu Uživatelské funkce ProSYS. (Viz *Příručka uživatele systému ProSYS*.)

➤ Abyste otevřeli menu Příslušenství:

Z hlavního menu instalačního programování stiskněte **[7]**, nebo stiskněte klávesu **Status** nebo **Bypass**, až najdete položku **[7] Příslušenství** a potom stiskněte **# Disarm**. Objeví se první dílčí menu (přidat/odebrat modul):

PRISLUSENSTVI :

1)PŘI / UBR MODUL ↓

Příslušenství: 1)Přidat/odstranit modul

Nyní je zobrazeno menu Příslušenství a máte přístup k požadovaným dílčím menu, jak to popisují následující části.

7 1 Příslušenství: Přidat/odstranit modul

Default: ŽÁDNÝ

Menu Přidat/odstranit modul obsahuje parametry, které vám umožňují přidat nebo odebrat nějaký rozšiřující modul k systému ProSYS (např. klávesnici, expandér zóny, elektrické napájení atd.).

➤ Abyste otevřeli menu Přidat/odstranit modul:

1. Otevřete menu Příslušenství jak je to popsáno výše.
2. Z menu Příslušenství stiskněte [1], abyste otevřeli menu Přidat/odstranit modul. Objeví se tento displej:

PRIDAT MODUL :
1)KLAVESNICE ↓

Přidat nějaký modul: 1) Klávesnice

3. Otevřete a zkonfigurujte parametry v menu Přidat/odebrat modul tímto způsobem:

Příslušenství: Přidat / odebrat modul

Rychlé klávesy	Parametr	Default	Rozsah
7 1 1	Klávesnice	LCD	

KROK 1: VOLBY TYPU KLÁVESNICE:

1. Stiskněte klávesu [1]. Objeví se tento displej:

KLAVESNICE :
ID=01 TYP=LCD

Klávesnice: ID=01 Typ=LCD

2. Použijte klávesu **Status** nebo **Bypass** k umístění kurzoru na identifikační číslo klávesnice jaké chcete přidělit (nebo odebrat) nějaké klávesnici. První klávesnice musí být přidělena prvnímu identifikačnímu číslu, které je 01.

POZNÁMKA:

Ujistěte se, že fyzické identifikační číslo bylo naprogramováno pomocí DIP spínačů, jak je to popsáno v *Kapitole 3, Instalace externích modulů a zařízení.*



3. Umístěte kurzor do pole **TYP** a pomocí klávesy **Stay** můžete přepínat mezi pěti dále uvedenými možnostmi, abyste zvolili typ klávesnice :
ŽÁDNÁ
LCD (klávesnice)
KP08 (8-LED klávesnice)
KP16 (16-LED klávesnice)
LCDP (bezkontaktní LCD klávesnice)
4. Stiskněte klávesu **# Disarm** abyste uložili vaši volbu a pokračujte na **KROK 2: PŘIŘAZENÍ PODSYSTÉMU** (viz níže).
Jestliže najdete klávesnici ačkoli žádná nebyla zvolena(**ŽÁDNÁ**), objeví se tento displej:

*****MAZANI*****
JSI SI JIST? N

Vymazat. Jste si jist? N

Příslušenství: Přidat / odebrat modul

Rychlé klávesy	Parametr	Default	Rozsah
7 1 1 (pokračování)	Klávesnice (pokračování)		

5. Stiskněte klávesu  abyste se vrátili k předcházejícímu displeji,
-NEBO-
Stiskněte klávesu , abyste zvolili **[A] ANO** a stisknutím  potvrďte vymazání.

KROK 2: PŘÍRAZENÍ PODSYSTÉMU:

1. Potom stiskněte , abyste uložili vaši volbu klávesnice. Objeví se tento displej:

```
PRIDEL. K PODS. :  
KLA.=01      PST= 1
```

Přiřadit podsystému: Klávesnice=01 Podsys.=1

2. Přiřaďte klávesnici **01** zvolenému podsystému pomocí kláves **[1 až 8]**.

POZNÁMKA:

Systémy které nemají žádné podsystémy se považují za „**podsystém 1**“. Tento podsystém specifikuje místo kde je klávesnice a používá se hlavně k rychlé aktivaci. Stisknutí klávesy pro aktivaci automaticky aktivuje podsystém.

3. Stiskněte klávesu , abyste potvrdili svoji volbu.

KROK 3: PŘÍRAZENÍ PŘÍSTUPNOSTI PODSYSTÉMU:

Specifikuje podsystémy které jsou řízeny specifikovanou klávesnicí. Informace o zvolených podsystémech je rovněž možno zobrazit na určené klávesnici.



1. Po stisknutí klávesy , k uložení vámi zvoleného podsystému se objeví tento displej:

```
P=12345678 KL=XX  
AAAAAAA MASK
```

2. Pro každý podsystém (1 až 8) použijte klávesu  k přepínání mezi **[A] ANO** a **[N] NE**.

POZNÁMKA:

Symbol **xx** představuje identifikační číslo (ID) klávesnice.

3. Stiskněte klávesu , abyste zopakovali proces pro ostatní klávesnice v systému (až 16).
4. Stiskněte klávesu , abyste se vrátili na předcházející úroveň programování.

Příslušenství: Přidat / odebrat modul

Rychlé klávesy	Parametr	Default	Rozsah
7 1 2	Expandér Zón	LCD	

1. Stiskněte klávesu **[2]**. Objeví se tento displej:

EXPANDER ZON:
ID=1 TYP=NENI

Expandér zóny: ID=1 TYP=ŽÁDNÝ

2. Použijte klávesy **Ⓢ** nebo **ⓑ** k umístění kurzoru na identifikační číslo expandéru zóny, který se má přidat / odstranit. Expandér první zóny musí být přiřazen k identifikačnímu číslu **1**.

POZNÁMKA:

Ověřte si že fyzické identifikační číslo bylo naprogramováno pomocí DIP spínačů tak, jak je to popsáno v *Kapitole 3, Instalace externích modulů a zařízení*.

3. Umístěte kurzor na políčko **TYP** a použijte klávesu **Ⓢ** k přepínání mezi možnostmi, abyste zvolili požadovaný expandér zóny:
 - ZE08 (Expandér 8 zóny připojený pomocí vodičů)
 - ZE16 (Expandér 16 zóny připojený pomocí vodičů)
 - WZ08 (Expandér zóny 8 připojené bezdrátově)
 - WZ 16 (Expandér 16 zóny připojené bezdrátově)
 - FZ08 (8 Expandér zóny připojený pomocí vodičů s definicemi RYCHLÉ a rozšířené reakce smyčky)
4. Stiskněte klávesu **#**, abyste potvrdili (a uložili) svou volbu.
5. Zopakujte proces pro jiné expandéry zóny v systému (až 8, v závislosti na tom, jaký model máte instalován).

6. Stiskněte klávesu *****, abyste se vrátili na předcházející úroveň programování.

Je-li zjištěn nějaký expandér zóny a byla zvolena možnost **ŽÁDNÝ**, objeví se tento displej:

*****MAZANI*****
JSI SI JIST? N

Vymazat. Jste si jisti? N

7. Chcete-li obnovit předcházející displej, stiskněte **#**,
-NEBO-

stiskněte klávesu **Ⓢ**, abyste zvolili **[A] ANO** a stiskněte **#**,
abyste zrušení potvrdili.

Příslušenství: Přidat / odebrat modul

Rychlé klávesy	Parametr	Default	Rozsah
7 1 3	Expandér Výstupů	U008	

1. Stiskněte klávesu [3]. Objeví se tento displej:

MODUL VÝSTUPU:
ID=1 TYP=NENI *Programovatelný výstup: ID=1 TYP=Žádný*



2. Použijte klávesy  nebo  k umístění kurzoru na identifikační číslo, které se má přiřadit (nebo vymazat) pro tento programovatelný výstup. První UO musí být přiřazen prvnímu identifikačnímu číslu (1).

POZNÁMKA:

Ověřte si že fyzické identifikační číslo UO bylo naprogramováno pomocí DIP spínačů tak, jak je to popsáno v *Kapitole 3, Instalace externích modulů a zařízení.*

3. Umístěte kurzor do políčka **TYPE** a použijte klávesu  k přepínání mezi možnostmi a zvolte požadovaný programovatelný výstup:

ŽÁDNÝ **U002**
U004 (Jednotka se 4 výstupy reléového typu)
U008 (Jednotka s 8 výstupy typu pevné fáze)
X008 (vysílací modul X-10)

4. Stiskněte klávesu , abyste potvrdili (a uložili) vaši volbu.
5. Zopakujte proces pro jiný modul UO v systému (Až do max. hodnoty 8 pro systém, v závislosti na tom jaký model máte).
6. Stiskněte klávesu , abyste se vrátili na předcházející úroveň.
Jestliže je nalezen nějaký modul UO a byla zvolena varianta **ŽÁDNÝ**, objeví se:

*****MAZANI*****
JSI SI JIST? N *Vymazat. Jste si jisti? N*



7. Stiskněte klávesu , abyste se vrátili k předcházejícímu displeji.
-NEBO-

Stiskněte , zvolte [A] ANO a potvrďte vymazání pomocí .

7 1 4	Modul elektrického napájení	ŽÁDNÝ	
-------	------------------------------------	-------	--

1. Stiskněte [4]. Objeví se:

NAPAJECI ZDROJ:
ID=1 TYP=NENI *Elektrické napájení: ID=1 TYP = ŽÁDNÝ*

2. Použijte klávesu  nebo  k umístění kurzoru na identifikační číslo (ID), jemuž chcete přiřadit (nebo přiřazení vymazat) modul napájení. První el. napájení musí být přiřazeno prvnímu identifikačnímu číslu (1).

POZNÁMKA:

Ověřte si že fyzické identifikační číslo elektrického napájení bylo naprogramováno pomocí DIP spínačů, viz *Kapitola 3, Instalace externích modulů a zařízení.*

Příslušenství: Přidat / odebrat modul

Rychlé klávesy	Parametr	Default	Rozsah
7 1 4 (pokračování)	Modul elektrického napájení (pokračování)	ŽÁDNÝ	

- Umístěte kurzor na políčko **TYP** a pomocí klávesy **Stay** vyberte možnost **ŽÁDNÝ**, nebo **PS01** (jediný modul elektrického napájení).
- Stiskněte klávesu **# Disarm**, abyste uložili vaši volbu.
- Jestliže byla zvolena možnost **ŽÁDNÝ**, přeskočte následující krok. Jestliže byla zvolena možnost **PS01**, objeví se tento displej:

**VYBRANY NZ MA
SIR./ REPRO? N**

Zvolené elekt. napájení má sirénu / reproduktor? N

- Je-li k modulu elektrického napájení připojena siréna nebo reproduktor, stiskněte **Stay**, abyste zvolili **[A] ANO**. V opačném případě stiskněte **# Disarm**.

POZNÁMKA:

Je-li zvolena možnost **ANO**, systém najde, detekuje a zvukově ohlásí jakékoli problémy v obvodu akustické signalizace.

- Zopakujte tento proces pro jakékoli jiné moduly elektrického napájení v systému (systém může mít max.8, v závislosti na tom, jaký model máte instalován).
- Stiskněte klávesu *****, abyste se vrátili na předcházející úroveň programování.
Jestliže byl nalezen modul napájení a **ŽÁDNÝ** nebyl zvolen, objeví se tento displej:

*****MAZANI***
JSI SI JIST? N**

Vymazat. Jste si jist? N

- Stiskněte klávesu **# Disarm**, abyste se vrátili k předcházejícímu zobrazení, **-NEBO-**
Stiskněte klávesu **Stay**, abyste zvolili **[A] ANO** a klávesu **# Disarm**, abyste vymazání potvrdili.

7 1 5	Modul paměti událostí	ŽÁDNÝ	
----------------------------	------------------------------	-------	--

V paměti událostí jsou uloženy události spolu s údaji o zóně, s číslem UO, číslem uživatele a časem. Každý model ProSYS má kapacitu, umožňující uložení 256 událostí. Dva větší modely ProSYS mohou být následujícím způsobem rozšířeny:

ProSYS 16 – Není možno rozšířit. Bude zobrazeno jako **Vyhrazeno**.

ProSYS 40 – Je možno rozšířit na 512 událostí (RP296EL5).

ProSYS 128 - Je možno rozšířit na 512 událostí (RP296EL5) nebo na 999 událostí (RP296EL9).

Příslušenství: Přidat / odebrat modul

Rychlé klávesy	Parametr	Default	Rozsah
7 1 5 (pokračování)	Modul paměti událostí (pokračování)	ŽÁDNÝ	

1. Stiskněte klávesu **[5]**. Objeví se tento displej:

**PAMET UDALOSTI:
TYP=NENI**

Paměť událostí: Typ = žádný

2. Umístěte kurzor do pole **TYP**, použijte klávesu **Stay** k přepínání mezi možnostmi a zvolte požadovanou paměť událostí tímto způsobem:

ŽÁDNÝ

LOG2 (externí modul paměti událostí 512)

LOG3 (externí modul paměti událostí 999)

3. Stiskněte klávesu **# Disarm**, abyste potvrdili (a uložili) vaši volbu.
Je-li nalezena nějaká paměť událostí a bylo zvoleno **ŽÁDNÝ**, objeví se tento displej:

*****MAZANI***
JSI SI JIST? N**

Vymazat. Jste si jist? N

4. Stiskněte klávesu **# Disarm**, abyste se vrátili k předcházejícímu displeji,
-NEBO-

Stiskněte klávesu **Stay**, abyste zvolili **[A] ANO** a stiskněte **# Disarm** k potvrzení vymazání.

7 1 6	Modul rádiového tlačítka	ŽÁDNÝ	
----------------------------	---------------------------------	-------	--

Modul rádiové tlačítka je bezdrátový přídavný přijímač, konstruovaný ke zpracovávání signálů až z osmi ručních vysílačů v podobě rádiových tlačítek. Každý takový vysílač (p/n RP128T4RC00A) je vysílač s plovoucím kódem, který má následující možnosti: AKT., DEAKT., PANIKA a AKTIVACE UO.

1. Stiskněte klávesu **[6]**. Objeví se tento displej:

**MODUL RAD. TLAC. :
ID=1 TYP=NENI**

Modul tlačítka WL: ID=1 TYP=ŽÁDNÝ



2. Použijte buď **Status** nebo **Bypass** k umístění kurzoru na identifikační číslo modulu rádiového tlačítka, pro které chcete takovou jednotku přiřadit (nebo vypustit). První (nebo jediný) modul rádiového tlačítka musí být přiřazen prvnímu identifikačnímu číslu, které je **1**.

POZNÁMKA:

Ujistěte se, že zvolený modul rádiového tlačítka již byl fyzicky naprogramován s tímtež identifikačním číslem podle dodaných instrukcí.

Příslušenství: Přidat / odebrat modul



Rychlé klávesy	Parametr	Default	Rozsah
7 1 6 (pokračování)	Modul rádiového tlačítka (pokračování)	ŽÁDNÝ	

- Umístěte kurzor do políčka **TYP** a stiskněte  abyste zvolili buď **ŽÁDNÝ** nebo **WBT8** (jediný takový modul).
- Stiskněte klávesu .
- Zopakujte postup pro další moduly rádiových tlačítek a rádiová tlačítka.
- Stiskněte klávesu , abyste se vrátili na předcházející úroveň programování.
Jestliže bude nalezen nějaký modul rádiového tlačítka a bylo zvolena varianta **ŽÁDNÝ**, objeví se tento displej:

*****MAZANI*****
JSI SI JIST? N

Vymazat. Jste si jist? N

- Stiskněte klávesu , aby se obnovil původní displej,
-NEBO-





Stiskněte klávesu , abyste zvolili **[A] ANO** a pomocí  vymazání potvrďte.

7 1 7	Modul tiskárny	ŽÁDNÝ	ŽÁDNÝ, PRNE, PRNA, PRN2
--------------	-----------------------	-------	-------------------------

- Stiskněte klávesu **[7]**. Objeví se tento displej:

MODUL TISKARNY :
ID=1 TYP=NENI

Modul tiskárny: ID=1 TYP=ŽÁDNÝ



- Použijte klávesy  nebo  k umístění kurzoru na **ID=1** a vyplňte identifikační číslo modulu tiskárny, který přidělujete nebo vypouštíte.
Prvnímu (nebo jedinému) modulu tiskárny musí být přiřazeno identifikační číslo **1** (systém může podporovat dva takové modely).
- Umístěte kurzor do políčka **TYP** a stiskněte klávesu , abyste přepnuli na některou ze čtyř možností, které jsou k dispozici :
ŽÁDNÝ
PRNE (tiskne události z hlavního panelu)
PRNA (tiskne události týkající se kontroly vstupu)
PRN2 (tiskne oba výše uvedené typy událostí) (pokud tuto možnost využijete, nemůžete definovat druhou tiskárnu.)
- Stiskněte klávesu , abyste uložili vaši volbu a abyste zopakovali proces, jestliže v systému je druhý modul tiskárny.

POZNÁMKA:

Můžete definovat dvě tiskárny v systému, ale obě nemohou tisknout tytéž události.

Příslušenství: Přidat / odebrat modul





Rychlé klávesy	Parametr	Default	Rozsah
7 1 7 (pokračování)	Modul tiskárny (pokračování)	ŽÁDNÝ	ŽÁDNÝ, PRNE, PRNA, PRN2

5. Stiskněte klávesu , abyste uložili vaši volbu a zopakovali postup, jestliže v systému je ještě jeden modul tiskárny.
6. Stiskněte klávesu , abyste se vrátili na předcházející úroveň programování.

Je-li nalezen nějaký modul tiskárny přesto že byla zvolena možnost **ŽÁDNÝ**, objeví se tento displej:

*****MAZANI***
JSI SI JIST? N**

Vymazat. Jste si jist? N

7. Stiskněte klávesu , aby se obnovil původní displej,
-NEBO-
Stiskněte klávesu , abyste zvolili **[A] ANO** a potom stiskněte , abyste vymazání potvrdili.
8. Začněte stiskem klávesy . Na displeji se objeví jediná subkategorie: **PŘIDĚLENÍ RÁDOVÉHO TLAČÍTKA**. Můžete ji zvolit stisknutím , NEBO stisknutím klávesy **[1]**.





7 **1** **8**

Kontrola vstupu

1. Stiskněte klávesu **[8]**. Objeví se tento displej:

**KONTROLA VSTUPU :
ID=1 TYP=NENI**

Kontrola vstupu: ID=1 TYP=ŽÁDNÝ

2. Použijte klávesy  nebo , abyste umístili kurzor do políčka **ID=1** a vyplňte identifikační číslo modulu kontroly vstupu, jak bylo definováno pomocí DIP spínačů při instalaci modulu.
3. Je-li třeba, umístěte kurzor do pole **TYP** a použijte klávesu  k přepínání a volbě možnosti **AC**.
4. Stiskněte klávesu , abyste přidali modul kontroly vstupu.

**KONTROLER X:1
DVERE:1 CTECKY:1**

Kontrolér 1: Dveře1 Čtečky:1

POZNÁMKY:

Každý modul vstupu má pevné číslování dveří a čteček. Např., modul vstupu č.1 je pro dveře 1 a 2; modul vstupu č.2 je pro dveře 3 a 4, atd.

Příslušenství: Přidat / odebrat modul

Rychlé klávesy	Parametr	Default	Rozsah
7 1 8 (pokračování)	Kontrola vstupu (pokračování)		
	<p>5. Přepněte klávesy Stay a Arm, abyste zvolili vhodná čísla dveří a čteček, které chcete definovat (jak to popisují následující možnosti) a potom stiskněte # Disarm:</p> <p>Zvolte jedny dveře a jednu čtečku, abyste inicializovali jedny dveře a potom postupujte ke kroku 7.</p> <p>-NEBO-</p> <p>Zvolte jedny dveře a jednu čtečku, abyste inicializovali jedny dveře a potom postupujte ke kroku 6.</p> <p>-NEBO-</p> <p>Zvolte dvoje dveře a dvě čtečky, abyste inicializovali dvoje dveře a potom pokračujte ke kroku 7.</p> <p>6. Jestliže jste v rámci kroku 5 zvolili 1 dveře a 2 čtečky, přepněte klávesy Stay a Arm tak, abyste definovali funkci „návrát zakázán“ (jak je to popsáno níže) a potom stiskněte # Disarm.</p> <p>Zvolte [A] abyste povolili funkci „návrát zakázán“.</p> <p>Zvolte [N] abyste zakázali funkci „návrát zakázán“.</p> <p>POZNÁMKY:</p> <p>Funkce „návrát zakázán“ je vlastnost, která znemožňuje, aby na jedno číslo nebo kartu procházelo více osob než jedna. Jakmile je nějaké kartě povolen vstup ke čtečce na vstupu do vchodových dveří, je nutno to oznámit čtečce na výstupu z těchto dveří předtím, než je možno kartu použít znovu ve vstupu do dveří.</p> <p>Aby bylo možno používat funkci „návrát zakázán“, musíte instalovat obě čtečky do dveří (jednu čtečku na vstupní a druhou na výstupní straně). Potom můžete tuto funkci povolit nebo zakázat podle potřeby.</p> <p>Základní nastavení z výroby pro uvedenou funkci je NE.</p> <p>7. Chcete-li přidat další přídavné moduly kontroly vstupu, zopakujte kroky 2 až 6, pokud je třeba,</p> <p>-NEBO-</p> <p>Stiskněte klávesu *, abyste se vrátili na předcházející úroveň programování.</p> <p>Jestliže najdete modul kontroly vstupu, přesto že byla zvolena položka ŽÁDNÝ, objeví se tento displej:</p> <div style="border: 1px solid black; padding: 5px; display: inline-block;"><p>***MAZANI*** JSI SI JIST? N</p></div> <p style="margin-left: 20px;"><i>Vymazat. Jste si jist? N</i></p> <p>8. Stiskněte klávesu # Disarm, aby se obnovil původní displej,</p> <p>-NEBO-</p> <p>Stiskněte klávesu Stay, abyste zvolili [A] ANO a stiskněte # Disarm, abyste vymazání potvrdili.</p>		
7 1 9	Více..		

Umožňuje vám přidat další čtečky digitálních klíčů a hlasové moduly.

Příslušenství: Přidat / odebrat modul

Rychlé klávesy

Parametr

Default

Rozsah

7 1 9 1

Čtečka digitálních klíčů

1. Stiskněte klávesu [1]. Objeví se tento displej:

PRIDAT MODUL :
1)CTECKA KLICU ↓

Přidat nějaký modul: 1) Čtečka dig. klíče

2. Stiskněte klávesu . Objeví se tento displej:

CTECKA KLICU :
ID=1 TYP=NENI

Čtečka dig. klíče: ID=01 TYP = ŽÁDNÝ

3. Použijte klávesu  nebo  k umístění kurzoru na **ID=1** a vyplňte identifikační číslo čtečky digitálních klíčů, jak jste ho definovali pomocí DIP spínačů když jste modul instalovali.

4. S kurzorem v políčku **TYP** použijte klávesu  k přepnutí a volbě možnosti **DKR** (čtečka digitálních klíčů).

5. Stiskněte klávesu . Objeví se tento displej:

CTEC. KLICU ID=01
OKAMZ. AKT.? A

Čtečka klíčů ID=1. Okamžitě aktivovat? A

6. Použijte klávesu  k přepínání a volbě **[A] ANO**.

Jestliže je zvoleno **ANO**, podsystémy se okamžitě budou aktivovat.

Jestliže **NE**, proběhne aktivace po uplynutí výstupního zpoždění.

7. Stiskněte klávesu . Objeví se tento displej:

P=12345678 DKR01
AAAAAAAA

8. Použijte klávesu  nebo  a klávesu  k přiřazení podsystémů, které budou ovlivněny funkcí okamžité aktivace.

9. Stiskněte klávesu . Objeví se tento displej:

CTEC. KLICU ID=01
ZOBRAZ.PRIPRAV.? A

Čtečka klíčů ID=01. Zobrazit připravený stav? A

10. Použijte klávesu  k přepnutí a volbě požadované možnosti:

Jestliže zvolíte **ANO**, čtečka oznámí připravený stav.

Jestliže zvolíte **NE**, čtečka nebude oznamovat stav připravenosti.

11. Stiskněte klávesu .

POZNÁMKA:

Záznam klíčů je možno provést pouze z čtečky digitálních klíčů č. 1.

Příslušenství: Přidat / odebrat modul

Rychlé klávesy	Parametr	Default	Rozsah
7 1 9 2	Pokročilý digitální hlasový modul		

1. Stiskněte klávesu [2]. Objeví se tento displej:

**HLASOVY MODUL:
TYP=NENI**

Hlasový modul. Typ=žádný

2. S kurzorem v políčku **TYP** stiskněte klávesu **Stay** k přepnutí a volbě možnosti **HLASOVÝ**.

3. Stiskněte klávesu **#** (Disarm). Objeví se tento displej:

**ZADAT DALK. TLF.
KOD: \$00**

Zadejte kód pro dálkový telefon. Kód:00

4. Vypište kód dálkového telefonu a stiskněte klávesu **#** (Disarm). Dálkový kód se používá když voláte systém z nějakého vzdáleného telefonu. Viz *Příručka uživatele systému ProSYS*, kde jsou další podrobnosti.

7 2 Příslušenství: Ověřit modul

Menu **Ověřit modul** nabízí přístup k ověřovacímu seznamu modulů v souladu s moduly, které jste definovali v menu **Přidat / Odebrat modul** (str. 97), nebo v menu **Automatická nastavení** (str. 109).

➤ Abyste otevřeli menu **Ověřit modul**:

1. Otevřete menu **Příslušenství**, jak je to popsáno na str. 96.
2. Z menu **Příslušenství** stiskněte [2], abyste otevřeli menu **Ověřit modul**. Objeví se tento displej:

**POROVN. MODULU:
LCD : 01 =LCD** ↓

Ověřit modul: LCD:01 = LCD

3. Použijte klávesu **Status** nebo **Bypass** k procházení seznamem zobrazených přídatných zařízení (viz příklady, uvedené níže), abyste se mohli ujistit, že všechny klávesnice a rozšiřující moduly v instalaci byly správně identifikovány.

**POROVN. MODULU:
KP08 : 02 =KP08** ⇕

Ověřit modul: KP08:02=KP98

**POROVN. MODULU:
UO04 : 01 =UO04** ⇕

Ověřit modul: UO04:01=UO04

**POROVN. MODULU:
XO08 : 02 =XO08** ↑

Ověřit modul: XO08:02=XO08

Systém zobrazuje každé naprogramované zařízení, jeho adresu a rovněž informaci o tom, je-li na sběrnici, nebo ne. To vám umožňuje odhalovat chyby v programování.

7 3 Příslušenství: Test sběrnice

Menu Test sběrnice umožňuje systému ProSYS ověřovat komunikaci mezi hlavním panelem a klávesnicí i rozšiřujícími moduly každého systému.

➤ Abyste otevřeli menu Test sběrnice

1. Otevřete mnu Příslušenství, jak je to popsáno na str. 96.
2. Z mnu Příslušenství stiskněte [3], abyste otevřeli menu Test sběrnice.

Začne testování sběrnice, které má ověřit spojení mezi zařízeními na sběrnici. Na krátkou dobu se objeví tento displej:

TEST SBERNICE:
>--XXXXXXXXXX--<

Test sběrnice:

Systém potom zobrazí naprogramované zařízení, jeho adresu a kvalitu komunikace, vyjádřenou v podobě procent, jak je vidět na následujících případech:

KVAL. KOM.SBER. :
LCD : 01 = 100% ↓

Kvalita komunikace po sběrnici: LCD:01=100%

KVAL. KOM.SBER. :
KP08 : 02 = 100% ⇕

Kvalita komunikace po sběrnici:KP08:02=100%

KVAL. KOM.SBER. :
UO04 : 01 = 100% ⇕

Kvalita komunikace po sběrnici:UO04:01=100%

KVAL. KOM.SBER. :
XO08 : 02 = 100% ↑

Kvalita komunikace po sběrnici: XO08:02=100%

Výsledek menší než 100% znamená že existují nějaké problémy s komunikací po sběrnici. (Např. špatně provedené připojení pomocí vodičů nebo kabelů, vedených v agresivním prostředí (z elektrického hlediska), nebo se může stát, že dva moduly ve stejné skupině budou mít stejné identifikační číslo).

7 4 Příslušenství: Skenování sběrnice

Uvedené menu umožňuje skenování sběrnice a hlášení všech nalezených modulů.

➤ Abyste otevřeli menu Skenování sběrnice:

1. Otevřete menu Příslušenství, jak je to popsáno na str. 96.
2. V menu Příslušenství stiskněte [4], abyste otevřeli menu Skenování sběrnice.

Začne skenování sběrnice a objeví se krátce tento displej:

SKENOV. SBERNICE :
XXXXXXXXXXXXXXXXXXXX

Skenování sběrnice



3. Projděte seznam příslušenství abyste se ujistili, že všechny klávesnice a rozšiřující moduly v instalaci byly při skenování zjištěny, jak to ukazují následující příklady:

SKENOV. SBĚRNICE : TYP=LCD ID=01 ↓	<i>Sken sběrnice: TYP=LCD ID=01</i>
SKENOV. SBĚRNICE : TYP=KP08 ID=02 ↑	<i>Sken sběrnice: TYP=KP08 ID=02</i>
SKENOV. SBĚRNICE : TYP=U004 ID=01 ↑	<i>Sken sběrnice: TYP=U004 ID=01</i>
SKENOV. SBĚRNICE : TYP=XO08 ID=02 ↑	<i>Sken sběrnice:TYP=XO08 ID=02</i>

System zobrazuje všechna naprogramovaná zařízení a jejich adresami.

Walk Test

Důkladný Walk Test (testovací obchůzka) je DŮLEŽITOU součástí údržby systému. Měla by se provádět po instalaci a potom periodicky (dealer a následně zákazník).

Když se Walk test provádí v módu Uživatelské funkce, může kterákoli z klávesnic ProSYS, pro kterou byla POVOLENA možnost „Místní bzučáky" v rámci uživatelských funkcí (viz *Příručka uživatele systému ProSYS*), vydat krátký zvuk pro všechny zóny, které byly v průběhu testu narušeny. Po ukončení použijte klávesy  nebo  na klávesnici k procházení seznamem zón, zařazených do záznamu v průběhu testu.

7 5 Příslušenství: Automatická nastavení

Menu Automatická nastavení vám umožňuje provádět automatické nastavování příslušenství, připojeného k systému pomocí funkce skenování sběrnice. Tento proces rovněž běží automaticky, když je to zahrnuto v základním nastavení a zapne se síťové napájení (viz část *Vstup do menu instalačního programování, Kapitola 4, Programování systému ProSYS*, kde jsou další podrobnosti.).

➤ Abyste otevřeli menu Automatické nastavení:

1. Otevřete menu Příslušenství, jak je to popsáno na str. 96.
2. V menu Příslušenství stiskněte **[5]**, abyste otevřeli menu Instalace automatického nastavení. Proces automatického nastavení spustí skenování sběrnice. (Viz též *Příslušenství: Skenování sběrnice*, str. 108.)
Zobrazí se seznam příslušenství která byla nalezena spolu s definicí dat, které jsou pro každé z nich potřebná.
3. Zobrazte každé příslušenství které je v seznamu, přidejte nebo změňte parametry jak je třeba a po každém z nich stiskněte , abyste schválili a uložili příslušenství.

8 Ostatní

Default: ŽÁDNÝ

Menu Různé obsahuje parametry které umožňují systému ProSYS přidělovat data, která dostává z kteréhokoli rádiového tlačítka systému v procesu, kterému se často říká „učení“, protože umožňuje aby se vysílače s rádiovým tlačítkem *učily*.

Vysílač s rádiovým tlačítkem (p/n RP128T4RC00A) je vysílač s plovoucím kódem, který má následující možnosti: AKTIVACE, DEAKTIVACE, PANIKA A AKTIVACE UO.



Aby systém mohl využívat nějaké rádiové tlačítko, je třeba abyste instalovali jak bezdrátový rozšiřující modul, tak i modul rádiového tlačítka. Další podrobnosti viz pokyny dodávané společně s modulem rádiového tlačítka a s rádiovými tlačítky.

Když otevřete menu Různé z hlavního menu instalačního programování, jak je to popsáno v této části, získáte přístup k následujícím dílčím menu:

8 1 **Parametry rádiového tlačítka**, následující text

8 2 **Přidělení rádiového tlačítka**, str. 111

➤ **Abyste otevřeli menu Různé:**

Z hlavního menu instalačního programování stiskněte [8], nebo stiskněte klávesu  nebo , až najdete položku [8] Různé. Potom stiskněte . Objeví se tento displej:



OSTATNI :
1)RAD. KLIC+KL ↓

Různé: 1) Umístění rádiového tlačítka

Nyní jste v menu Různé a máte přístup do submenu, jak je to popsáno v následujícím textu.

8 1 Různé: Rádiové tlačítko Parametry

Menu Parametry rádiového tlačítka definuje provoz kláves rádiového tlačítka. Některá z těchto tlačítek mohou být použita pro aktivaci systému a různých jiných operací. Tento proces je potřebný při použití rádiového vysílače se čtyřmi klávesami (plovoucí kód).



➤ **Abyste otevřeli menu Parametry rádiového tlačítka:**

1. Otevřete menu Různé, jak je to popsáno výše.
2. V menu Různé stiskněte [1], abyste otevřeli menu Parametry rádiového tlačítka. Objeví se tento displej:



PARAM. RAD. TLAC. :
TLAC#=01 (1:01)

Parametry rádiového tlačítka: Tlač. č. = 01 (1:01)

3. Použijte klávesu  nebo , abyste umístili kurzor a provedte změny čísla tlačítka, které chcete aby se systém „naučil“.
4. Stiskněte klávesu .

Změna parametrů rádiového tlačítka

Každé rádiové tlačítko se skládá ze 4 kláves a každá z nich může být programována na jiný provozní mód.

➤ Jak změnit parametry rádiového tlačítka:

1. Přiřadte relevantní podsystémy zvolenému tlačítku.
2. Nastavte parametry pro aktivační klávesu č.1 () (používá se pro plnou aktivaci) výběrem z následujících možností:

P=12345678 RT=01
A

ZÁNA (default).

U této klávesy se používá pro PLNOU aktivaci přiřazených podsystémů.

ČÁSTEČ. AKT.: Používá se pro ČÁSTEČNOU aktivaci přiřazených podsystémů.

SKUPINOVÁ AKT.: Používá se pro SKUPINOVOU aktivaci přiřazených podsystémů.

3. Po zvolení typu aktivace stiskněte . Systém se posune k další klávese a objeví se:

Typová klávesa č.2 Bezdrátové tlačítko =01. 2) Deaktivace

4. Nastavte parametry pro klávesu č. 2 Deaktivace () (používá se k provedení deaktivace) na některou z následujících možností:

TYP KL. #2 TL=01
2)DEAKTIVACE ↑

ZÁNA (default).

U této klávesy se používá pro deaktivaci podsystémů, které

5. Po volbě stlačte . Systém se přesune k další klávese a objeví se tento displej:

Typová klávesa č.3 Bezdrátové tlačítko=01. 3) UO

6. Nastavte parametry pro klávesu č. 3 „Panika“ (používá se k provedení operace „Panika“, nebo pro nějaký programovatelný výstup) výběrem z těchto možností:

TYP KL. #3 TL=01
3)VYSTUP ↑

AKÁZÁNA (default).

U této klávesy se používá jako klávesa „Panika“.

UO: Tato klávesa se používá k ovládní nějakého programovatelného výstupu. Když zvolíte tuto možnost, musíte zvolit nějaký programovatelný výstup. Objeví se displej:

Program. výstup klávesa č.3 Bezdrát. tlač. =1. 01) Výstup 01

7. Po zvolení požadované možnosti stiskněte . Systém se posune k další klávese a objeví se tento displej:

TYP KL. #3 TL=01
3)VYSTUP 01 ↓

Program. výstup klávesa č.4 Bezdrát. tlač. =1. 01) Výstup 01

8. Nastavte parametry pro klávesu UO č. #4 (používá se k spouštění programovatelného výstupu do provozu) výběrem z následujících možností:

TYP KL. #4 TL=01
01)VYSTUP 01 ↓

ZÁNA (default).

U této klávesy se používá k ovládní nějakého programovatelného výstupu. Když zvolíte tuto možnost, musíte zvolit nějaký programovatelný výstup:

9. Po provedené volbě některé z možností stiskněte .

10. Zopakujte postup při programování dalších rádiových tlačítek.

8 2 Různé: Přidělení rádiového tlačítka

Default: ŽÁDNÝ

Tento postup je třeba provést když používáte rádiový vysílač se čtyřmi tlačítky.

➤ **Abyste otevřeli menu Přidělení rádiového tlačítka:**

1. Otevřete menu Různé, jak je to popsáno na str. 109.
2. Z menu Různé stiskněte [2], abyste otevřeli menu Přidělení rádiového tlačítka. Objeví se:

Přidělení rádiového tlačítka: Tlač.č.=01 (1:01)

KONTROLA VSTUPU:

1) DEFIN. DVERI ↓

3. Použijte klávesu  nebo  k umístění kurzoru a proveďte změny čísla tlačítka, které chcete aby se systém "naučil"

UMIST. RAD.TLAC. :

TLAC#=01 (1:01)

5. Zvolte vhodnou možnost tímto způsobem:

Stiskněte klávesu , nebo stiskněte [1], abyste se přesunuli na následující tlačítko. Objeví se tento displej:

Tlačítko =01 (prázdné): 1) Přeskočit

-NEBO-

Stiskněte klávesu , nebo stiskněte [2], abyste zapsali (nebo přepsali) data do

TLAC. =01 (PRAZD)

1)SKOK ↓

Tlačítko =01 (prázdné): 2) Přepsat / zapsat

-NEBO-

Stiskněte klávesu [3], abyste vymazali data ve zvoleném umístění. Objeví se displej:

TLAC. =01 (PRAZD)

2) (PRE)PSAT ↑↓

6. Stiskněte klávesu  a potom stiskněte  a , abyste potvrdili vaši volbu.

9 Kontrola vstupu

TLAC. =01 (PRAZD)



Def **3) SMAZAT** ↑

Menu Kontrola vstupu vám umožňuje definovat všechny parametry pro modul Kontrola vstupu.

Po otevření menu Kontrola vstupu z hlavního menu instalačního programování, jak je to popsáno v této části, můžete otevřít následující dílčí menu:

- 9 1 **Definice dveří**, str. 113
- 9 2 **Poloha kódu karty**, str. 117
- 9 3 **Speciální kód**, str. 117

➤ **Postup otevření menu Kontrola vstupu:**

V hlavním menu instalačního programování, stiskněte [9], nebo stiskněte klávesu  nebo , až najdete položku [9] **Kontrola vstupu** a potom stiskněte . Objeví se první dílčí menu (DEFINOVAT DVEŘE):

Kontrola vstupu: 1) Definovat dveře

Nyní jste v menu Kontrola vstupu a máte přístup k požadovaným dílčím menu, jak to popisují následující části.



9 1 **Kontrola vstupu: Definovat dveře**

Menu Definovat dveře obsahuje parametry, které vám umožňují definovat parametry dveří pro modul Kontroly vstupu.

➤ **Abyste otevřeli menu Definovat dveře:**

1. Otevřete menu Kontrola vstupu, jak je to popsáno na str. 112.
2. V menu Kontrola vstupu stiskněte **[1]**, abyste otevřeli menu Definovat dveře. Objeví se tento displej:

Zvolte nějaké dveře: 01) Dveře 01

3. Použijte klávesu  nebo  k volbě čísla dveří které chcete programovat a stiskněte .

VYBER DVERE:
01) DVE. 01 ↓

4. Otevřete a zkonfigurujte parametry v menu Definovat dveře tímto způsobem:





Kontrola vstupu: Definovat dveře

Rychlé klávesy	Parametr	Default	Rozsah
----------------	----------	---------	--------

9 1 1

Podsystemy

Definuje které podsystemy jsou přiřazeny dveřím.

1. Stiskněte klávesu **[1]** a potom stiskněte .
2. Použijte klávesu  nebo  k volbě nějakého čísla podsystemu a potom použijte klávesu  k přepínání **[A] ŽÁDNÝ**, nebo **[N] NE**, abyste tento podsystem přiřadili daným dveřím.
3. Stiskněte klávesu .

POZNÁMKA:

Logika přiřazování nějakých podsystemů nějakým dveřím spočívá ve vytváření trasy chůze. Např. jestliže jsou v nějaké kanceláři všechny podsystemy aktivovány a manažer chce vstoupit pouze do své místnosti, můžete přiřadit dveře podsystemu který leží na cestě do kanceláře. Dosáhneme toho, že když manažer deaktivuje systém svojí přístupovou kartou, deaktivuje pouze podsystemy, které má po cestě.

9 1 2

Časové nastavení dveří

Definuje nastavení zpoždění otevření, zpoždění poplachu od otvírání dveří a zpoždění poplachu od otevřených dveří.

1. Stiskněte klávesu **[2]** a potom .
2. Zvolte požadované nastavení času dveří:
 - Zpoždění otevření
 - Zpoždění poplachu od otvírání dveří
 - Zpoždění poplachu od otevřených dveří



9 1 2 1

Zpoždění otevření











4s

1-99s











Určuje dobu po kterou bude relé dveří rozpojené po platném vstupu do dveří

1. Stiskněte klávesu **[2]** a , abyste zadali nastavení času dveří.
2. Stiskněte klávesy **[1]** a .
3. Zadejte počet sekund (od 1 do 99), abyste definovali dobu rozpojení relé dveří.
4. Stiskněte klávesu .

Kontrola vstupu: Definovat dveře

Rychlé klávesy	Parametr	Default	Rozsah
9 1 2 2	Zpoždění poplachu od otvírání dveří	NE	ANO/NE
<p>Určuje zda se u relé 3 (relé modulu vstupu) okamžitě spustí poplach, když se na dveře zatlačí aby se otevřely, nebo jestli se aktivuje v čase, který je v souladu s parametrem Zpoždění poplachu od otevřených dveří (popsáno níže).</p> <ol style="list-style-type: none">1. Stiskněte klávesu [2] a  abyste zadali nastavení doby dveří.2. Stiskněte klávesu [2] a .3. Přepněte klávesu , abyste zvolili vhodnou možnost: ANO: Aktivuje zpoždění poplachu od otevřených dveří podle parametru Zpoždění poplachu od otevřených dveří (popsáno níže). NE: Aktivuje okamžitý poplach když se na dveře tlačí aby se otevřely.4. Stiskněte klávesu .			
9 1 2 3	Zpoždění poplachu od otevřených dveří	10s	1-99s
<p>Určuje dobu po kterou mohou dveře zůstat otevřené předtím, než se aktivuje poplach (spustí ho relé 3). Tato volba rovněž určuje dobu která uplyne do vyhlášení poplachu, když se tlačí na dveře aby se otevřely.</p> <ol style="list-style-type: none">1. Stiskněte klávesy [2] a , abyste otevřeli dialog pro časové nastavení dveří.2. Stiskněte klávesu [3] a .3. Zadejte počet sekund (v rozmezí 1-99), abyste definovali zpoždění poplachu od otevřených dveří.4. Stiskněte klávesu .			
9 1 3	Požární nastavení dveří	Otevřené	Otevřené/Zavřené
<p>Určuje stav dveří v průběhu požárního poplachu (otevřené nebo zavřené). Jakmile ProSYS jednou spustí požární poplach, pošle systém do modulu kontroly vstupu oznámení o požárním poplachu, které má za následek nastavení relé dveří do polohy, jaká má být při požárním poplachu.</p> <ol style="list-style-type: none">1. Stiskněte klávesu [3] a .2. Přepněte klávesu , abyste zvolili správnou možnost: ANO: Dveře zůstávají otevřené v průběhu požárního poplachu. NE: Dveře zůstávají v průběhu požárního poplachu zavřené.3. Stiskněte klávesu .			

Kontrola vstupu: Definovat dveře

Rychlé klávesy	Parametr	Default	Rozsah
9 1 4	Nastavení vstupu relé dveří		
	Definuje stav vstupu relé dveří za provozu.		
	1. Stiskněte klávesu [4] a  .		
	2. Zvolte požadovaný vstup relé dveří: Kontakt dveří Požadavek na tlačítko Odchod (RTE)		
9 1 4 1	Kontakt dveří	NE (normálně rozpojené)	NE/NC
	Tento kontakt dveří spouští časovací zařízení v interface čtečky, které systému oznamuje, že dveře jsou otevřené. Stiskněte klávesu [4] a  , abyste otevřeli dialog pro nastavení vstupu relé dveří.		
	1. Stiskněte klávesu [1] a  .		
	2. Přepněte klávesu  , abyste zvolili správné ukončení kontaktu dveří tímto způsobem: NE: Nastavuje kontakt dveří do normálně rozpojeného stavu. NC: Nastavuje kontakt dveří do normálně sepnutého stavu.		
	3. Stiskněte klávesu  .		
9 1 4 2	Tlačítko RTE	NE (normálně rozpojený)	NE/NC
	Když ho stisknete, odešle toto zařízení příkaz do relé dveří.		
	1. Stiskněte klávesy [4] a  , abyste otevřeli dialog pro nastavení vstupu relé dveří.		
	2. Stiskněte klávesu [2] a  .		
	3. Přepněte klávesu  , abyste zvolili vhodné tlačítko zakončení RTE tímto způsobem: NE: Nastavuje tlačítko RTE do normálně rozpojeného stavu. NC: Nastavuje tlačítko RTE do normálně sepnutého stavu.		
	4. Stiskněte klávesu  .		
9 1 5	Popis dveří		
	Umožňuje přidělit dveřím nějaký popis.		
	1. Stiskněte klávesu [5] a  .		
	2. Zadejte nějaký popis dveří. (Viz <i>Zadávání nového popisu pomocí klávesnice LCD</i> , str. 14.)		
	3. Stiskněte klávesu  .		

9 2 Kontrola vstupu: Umístění kódu na kartě

Default: 00

Rozsah: 00-37

Menu Umístění kódu na kartě vám umožňuje specifikovat polohu ve které začne systém číst osmiciferný kód (pouze při použití magnetické technologie, nebo čárového kódu). Poloha kterou definujete platí pro všechny karty v systému.

V souladu s nastavením z výroby systém čte prvních osm cifer na kartě. Jestliže prvních 8 číslic na kartě je stejných, (to se může stát u kreditních karet, u nichž první číslice mohou charakterizovat např. kód banky nebo název společnosti vydávající kreditní karty), bude nutno číst 8 číslic od jiného místa stopy která je na kartě.



POZNÁMKY:

Definice umístění kódu na kartě neplatí pro karty s technologií Wiegand.

Jestliže se umístění kódu na kartě změní u karet na magnetickém principu nebo na principu čárových kódů, nebudou dříve definované karty fungovat a bude nutno jejich definici upravit.

Pokud vás zajímají další podrobnosti týkající se formátu kódu karet, obraťte se na výrobce karet, nebo na společnost Rokonet, která vám poskytuje servis.

➤ Abyste otevřeli menu Formát karty:

1. Otevřete menu Kontrola vstupu, jak je to popsáno na str. 112.
2. V menu Kontrola vstupu stiskněte [2], abyste otevřeli menu Formát karty. Objeví se tento displej:

FORMAT KARTY: POZICE: 00 (00-37) ↑

Formát karty: Místo:00 (00-37)

3. Zadejte nějaké číslo (v rozmezí 00-37), abyste definovali počáteční umístění kódu na kartě. Tato poloha určuje kde systém začne číst osmiciferný kód karty.
4. Stiskněte klávesu .

9 3 Kontrola vstupu: Speciální kód

Menu Speciální kód vám umožní přiřadit kódy aktivačním kartám, definovaným v systému, aby sloužily i k jiným operacím navíc k otevírání dveří (jako je aktivace systému).

Uživatelé mohou aktivovat systém pouze po zadání aktivačního kódu, protože tento kód poskytuje systému informaci o tom, že se připravuje jeho aktivace. Tato volba je použitelná pouze pro čtečky, které zahrnují klávesnici s těmito kombinacemi technologií:

Klávesnice a bezdotyková

Klávesnice a magnetická

➤ Abyste otevřeli menu Speciální kód:

1. Otevřete menu Kontrola vstupu, jak je to popsáno na str. 112.
2. Z menu Kontrola vstupu stiskněte [3], abyste otevřeli menu Speciální kód. Objeví se tento displej:

SPECIALNI KOD: 1) AKTIV. KOD ↑

Speciální kód: 1) Aktivační kód

3. Otevřete a zkonfigurujte parametry v menu Speciální Kód menu tímto způsobem:

Kontrola vstupu: Speciální kód

Rychlé klávesy	Parametr	Default	Rozsah
9 3 1	Aktivační kód	99	00-99

Definuje aktivační kód, který uživateli umožňuje aktivaci systému. Systém bude aktivován po uplynutí definované doby odchodového zpoždění (viz str. 3).

1. Stiskněte klávesu **[1]** a potom zadejte dvouciferný aktivační kód.

2. Stiskněte klávesu .

9 3 2	Rychlá aktivace	98	00-99
-------	------------------------	----	-------

Definuje aktivační kód, který umožňuje uživateli aktivovat systém okamžitě, nehledě na dobu odchodového zpoždění.

1. Stiskněte klávesu **[2]** a potom zadejte dvouciferný aktivační kód.



2. Stiskněte klávesu .

0 Ukončení programování

Menu Ukončení programování vám umožňuje uložit jakékoli změny v programování, které byly provedeny.

DŮLEŽITÉ: Žádné změny, které jste provedli v programovacích parametrech se neuloží, dokud správně neopustíte menu instalačního programování.

➤ Jak otevřít menu Ukončení programování:

1. Z hlavního menu instalačního programování stiskněte **[0]**, nebo stiskněte klávesu  nebo  až najdete položku **[0] Opustit program**, uvedenou níže a potom stiskněte .

INSTAL. PROGRAM. :

0) ODCH.PROGRAM. ↑

Instalační programování 0) Opustit program

Tento displej je poslední možností obsaženou v menu instalačního programování.

Objeví se tento displej:

CHCETE

ULOŽIT DATA? ↑

Chcete data uložit? A

2. Následujícím způsobem zvolte vhodnou položku, která vám umožní uložit nebo vymazat provedené změny:

Uložte změny které jste provedli stisknutím . Objeví se tento displej:

**PROSIM, CEKEJTE
UKLADAM DATA**

Prosim čekejte. Ukládají se data.



Když budou data uložena, objeví se tento displej:

**DATA IS SAVED
READY**

Data jsou uložena. Připravený stav.

Klávesnice se vrátí k normálnímu displeji uživatele.

-NEBO-

Zrušte vámi provedené změny pomocí klávesy  tak, že na displeji změníte volbu [A] ANO na [N] NE a potom stisknete . Objeví se tento displej:

**NAHRAVAM
PROSIM, CEKEJ**

Nové zavádění... Prosim čekejte....

Klávesnice se vrátí k normálnímu displeji uživatele.

Kapitola 6: Použití PTM, testování a odstraňování poruch

Tato kapitola je věnována použití modulu přenosu programu (PTM), kopírování z nějakého naprogramovaného hlavního panelu do PTM, stahování konfigurace uložené v modulu přenosu programu do hlavního panelu a také testování systému a odstraňování závad. Jsou probrána tato témata:

Použití modulu přenosu programu (PTM), následující text

Testování systému, str. 2

Odstraňování poruch, str.

Použití modulu přenosu programu (PTM)

Modul přenosu programu (PTM) slouží k vytváření a používání standardních programovacích vzorů.

Navíc můžete PTM používat u elektricky napájených, správně fungujících hlavních panelů, které již byly dříve naprogramovány.

- **Jak vytvořit nějaký programovací vzor kopírováním z naprogramovaného hlavního panelu:**

Použijte nějaký naprogramovaný hlavní panel k vytvoření programovacího vzoru, který se má použít pro jiné hlavní panely. Programování na hlavním panelu je připraveno ke kopírování.
- **Jak instalovat programovací vzor na nějaký hlavní panel:**

Použijte existující programovací vzor na nějakém PTM, abyste naprogramování nainstalovali na nějaký hlavní panel. Na hlavní panel musí být nainstalována alespoň jedna klávesnice LCD.
- **Jak kopírovat z naprogramovaného hlavního panelu do nějakého PTM:**
 1. Umístěte PTM na konektor J1 na hlavním panelu s červenou LED, která je proti řadě svorek na hlavním panelu. Tato červená LED pomalu bliká.
 2. Odstraňte zástrčku propojky J2 z její polohy na jednom z kontaktů konektoru J2.
 3. Zástrčku propojky J2 umístěte na oba kontakty konektoru J2.
 4. Z nějaké klávesnice LCD otevřete hlavní menu instalačního programování stisknutím  [7] [1]. Zobrazí se první položka v hlavním menu instalačního programování.
 5. Aniž byste prováděli nějaké změny opusťte hlavní menu instalačního programování stisknutím [0]. LED na modulu přenosu programu rychle bliká a na klávesnici se zobrazuje tento displej :



SAVING DATA IN
EE U/D ACCESSORY

Ukládají se data v EE příslušenství U/D

Když LED přestane rychle blikat, klávesnice dvakrát pípne a zobrazí se následující displej:

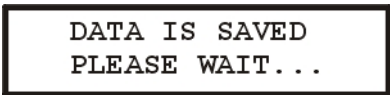

DATA IS SAVED
PLEASE WAIT...

Data se ukládají. Prosím čekejte...

Pak se klávesnice vrátí k normálnímu počátečnímu displeji .

6. Odstraňte PTM z konektoru J1 a odstraňte zástrčku propojky J2.

7. Umístěte propojku J2 na jeden z kontaktů konektoru J2.
8. PTM nyní obsahuje kopii konfigurace hlavního panelu.

➤ **Postup stahování konfigurace z modulu přenosu programu do nějakého hlavního panelu:**

1. Umístěte PTM na konektor J1 na hlavním panelu (nebo J5 či J8 v systému ProSYS 128) s červenou LED směřující k řadě svorek na hlavním panelu. Červená LED pomalu bliká.
2. Odstraňte zástrčku propojky J2 z její polohy na jednom kontaktu konektoru J2.
3. Umístěte zástrčku propojky J2 na oba kontakty konektoru J2.
4. Na okamžik odpojte veškeré napájení od hlavního panelu (jak střídavé napájení, tak i záložní baterii).
5. Znovu připojte všechno napájení k hlavnímu panelu. Po chvíli začne LED na modulu přenosu programu blikat rychle, což znamená, že informace se kopírují z PTM do hlavního panelu. Klávesnice LCD zobrazí následující displej :



ROKONET. Prosím čekejte

Když LED přestane rychle blikat, klávesnice jednou krátce pípne a její displej se vrátí k zobrazení normálního počátečního displeje.

6. Odstraňte PTM z konektoru J1 a odstraňte zástrčku propojky J2.
7. Umístěte zástrčku propojky J2 na jeden z kontaktů konektoru J2.
8. Z klávesnice LCD otevřete hlavní menu instalačního programování stisknutím  [7]. Zobrazí se první položka tohoto menu.
9. Nic neměňte a opusťte hlavní menu instalačního programování stisknutím [0]. LED na modulu přenosu programu rychle bliká a na klávesnici je zobrazeno následující :

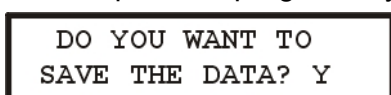

Chcete uložit data? A

10. Stiskněte .

Klávesnice dvakrát pípne a zobrazí následující nápis:

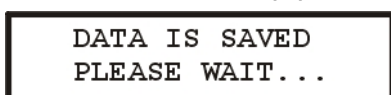

Data jsou uložena. Prosím čekejte...

Pak se obnoví normální počáteční displej na klávesnici a konfigurace hlavního panelu nyní odpovídá PTM.

11. Resetujte ČAS a DATUM, protože tyto údaje se ztratily když se obnovilo napájení. (Viz *Návod k použití systému ProSYS*).

Testování systému

Když skončíte programování, n hlavního panelu pomocí některé z metod popsaných podrobně v *Kapitole 4, Programování systému ProSYS*, můžete spustit testování systému, jak je to popsáno v postupech obsažených v této části.

➤ **Postup testování systému pomocí klávesnice LCD:**

1. Z hlavního menu stlačte [1], abyste otevřeli instalační programování, kde můžete provést test a sken sběrnice.
2. Stiskněte [7], abyste otevřeli menu Příslušenství.
3. Stiskněte [2], abyste zkontrolovali seznam modulů, naprogramovaných do hlavního panelu a ujistěte se, že jsou naprogramovány správně.

4. Stlačte [3], abyste otestovali sběrnici. Objeví se číslo v procentech, vyjadřující jakost komunikace mezi hlavním panelem a kterýmikoli moduly, které jste naprogramovali. Stávající moduly, které nebyly naprogramovány, se nekontrolují.
5. Stlačte [4], abyste spustili úplný sken sběrnice, jehož pomocí získáte informace o všech modulech, připojených ke sběrnici. To zahrnuje i moduly připojené ke sběrnici, avšak nenaprogramované.
6. Opusťte menu instalačního programování.

Níže jsou (jakožto minimální požadavek) navrženy další testy. Patří k nim následující (nikoli jen tyto) testy:

Test sběrnice (viz *Příslušenství: Test sběrnice, Kapitola 5, Použití menu instalačního programování*).

Ověřte moduly (viz *Příslušenství: Ověřte modul, Kapitola 5, Použití menu instalačního programování*).

Walk test, prověřující kterékoli zóny s detektory pohybu, od detektorů až k hlavnímu panelu (viz *Návod k použití systému ProSYS*).

Proveďte testy střediska přijímajícího poplašné signály (aktivujte systém, vyvolejte poplach, deaktivujte systém a zavolejte ARC abyste ověřili správnou signalizaci).

Zkontrolujte dobíjecí napětí baterie. Nastavte potenciometr P1 na hlavním panelu tak, jak je nutné aby napětí bylo 13,8V.

Otestujte baterii (viz *Návod k použití systému ProSYS*).

Zkontrolujte zdroje zvukové signalizace snímací impuls z hlediska správného provozu (viz *Návod k použití systému ProSYS*).

Zkontrolujte všechny bezdrátové komponenty zda správně pracují.

Otestujte naprogramované funkce telefonu "Následuj mne".

Odstraňování poruch

Tato část popisuje možné problémy systému a jejich řešení.

Problémy s obvodem sirény



Problém: K systému není připojena žádná vnitřní siréna nebo reproduktor, ale existuje problém s obvodem sirény .

Řešení: Instalujte odpor 2,2kΩ na svorky Bell/LS hlavního panelu (nebo na výstup napájení sirény).

Problém telefonního vedení

Problém: K hlavnímu panelu systému není připojeno žádné telefonní vedení, přesto se objevuje problém telefonního vedení .

Řešení: Proveďte následující:

1. Z klávesnice otevřete menu instalačního programování.
2. Stlačte [5] **Komunikátor**.
3. Stlačte [5] **Řízení**.
4. Vyřadte [NO] [01] **Povolit MS** a [02] **Povolit FM** a [03] **Povolit U/D**.
5. Tyto změny provedete stlačením .
6. Opakovaně stlačte klávesu  dokud neopustíte menu instalačního programování .
7. Na základě výzvy uložte změny.

Zpráva na klávesnici NEBYLO NALEZENO PŘÍSLUŠENSTVÍ EE U/D

Problém: Když opouštíte menu instalačního programování, na klávesnici se zobrazuje zpráva **NEBYLO NALEZENO PŘÍSLUŠENSTVÍ EE U/D**.

Řešení: Tato zpráva se zobrazí, když bude zástrčka propojky DEFAULT umístěna na obou kontaktech J2, ale žádný modul přenosu programu nebude na místě. Buď dejte na místo modul přenosu programu, nebo přemístěte zástrčku propojky DEFAULT tak, aby byla jen na jednom kontaktu J2.

Zpráva na klávesnici K INSTALACI STLAČTE □

Problém: Když opouštíte menu instalačního programování, na klávesnici se zobrazí zpráva **K INSTALACI STLAČTE □**.

Řešení: Klávesnice nebyla v systému správně definována. Postupujte podle postupu pro instalaci klávesnice, *Kapitola 3, Instalace externích modulů a zařízení*.



POZNÁMKA:

Pokud se pokusíte i o programování systému na nějaké klávesnici která nebyla správně nainstalována, naprogramování nejde uložit. Přidejte tuto klávesnici k systému a programování proveďte znovu.

Rychle bliká kontrolka napájení, což znamená poruchový stav systému

Problém: Jestliže rychle bliká LED napájení, znamená to poruchový stav systému. Abyste poruchový stav prozkoumali, stlačte rychlé klávesy **[□] [3] [1]** a zadejte kód. Pokud je poruchových stavů více, můžete je procházet pomocí klávesy .

Řešení: Poruchy systému řešte takto :

HLAVNÍ: VYBITÁ BATERIE: Indikuje že chybí baterie, nebo že je baterie vybitá či vadná. Může být nutný nový test baterie, jak je to popsáno v *Návodu k použití systému ProSYS*).

HLAVNÍ: PROBLÉMY SE SÍŤOVÝM NAPÁJENÍM: Indikuje že vypadlo síťové napájení. Zkontrolujte vstup síťového napájení a síťovou pojistku. V případě nutnosti opravte.

HLAVNÍ: SIRÉNA: Indikuje že vnitřní siréna je buď vadná, nebo nepřipojená. Jestliže není interní siréna požadována, musíte na svorky BELL/LS připojit odpor 2K2, aby nedocházelo k problémům s obvodem sirény.

HLAVNÍ: PORUCHA POMOC. NAPÁJENÍ: Indikuje poruchu pomocného napájení 12Vss. Zkontrolujte se zaměřením na zkrat na přívodu elektrického napájení .

CHYBNÝ KÓD P=X: Indikuje že byl opakovaně zadán chybný kód. Jakmile se tato porucha zobrazí, automaticky se odstraní.

Příloha A: Technická data

Hlavní panel		
Příkon	16.5 V~ @ 40 VA (vestavěný transformátor)	
Spotřeba proudu	Obvyklá hodnota 60 mA, maximum 70 mA	
Záložní baterie schopná dobíjení	12 V až 17 Ah, Typická hodnota	
Dodávaný výkon:		
Pomocné napájení	12 V ss @ 600 mA, maximum (pro všechny svorky AUX)	
Siréna /repr. (externí)	12 V ss @ 900 mA, maximum	
programovatelné výstupy, UO)	UO1: Relé (programovatelný výstup) (3 A) UO2: 500 mA tranzistor UO3-UO6: Otevřený kolektor, aktivní snižování, 70 mA, maximum	
Rozměry skříně	37,5 cm x 33 cm x 9,8 cm	
Rozměry hlavního panelu	20 cm x 11,5 cm x 6,5 cm	
Pojistky	F3 Baterie	3,0 A
	AUX Automatická pojistka	
	BELL Automatická pojistka	
Klávesnice (8 LED/16 LED/KCL/KCLP)		
Spotřeba proudu	8 LED	Typická hodnota 32 mA / 72 mA maximum
	16 LED	Typická hodnota 32 mA/ 72 mA maximum
	KCL	75 mA maximum
	KCL s vestavěnou čtečkou	100 mA maximum
Připojení hlavního panelu	4-vodičová sběrnice, až 300 m od hlavního panelu	
Rozměry	16,2 cm x 12,2 cm x 3 cm	
Rozšiřující modul zóny : 8 zón		
Spotřeba proudu	Typická hodnota 25 mA, maximum 30 mA	
Připojení hlavního panelu	4-vodičová sběrnice , až 300 m od hlavního panelu	
Rozměry	10,5 cm x 6,6 cm x 1,8 cm	

Rozšiřující modul zóny: 16 zón

Spotřeba proudu	Typická hodnota 27 mA, 34 mA maximum
Připojení hlavního panelu	4-vodičová sběrnice, až 300 m od hlavního panelu
Rozměry	16,5 cm x 6,6 cm x 1,8 cm

Rozšiřující moduly rádiové zóny 8/16 zón

Spotřeba proudu	12-15 mA
Frekvence	868.6-868.7 MHz (provoz v úzkém pásmu v EU)
Rozsah příjmu	200 m ("klíčenka") - 800 m (detektory)
Rozměry	14,5 cm x 9 cm x 3,8 cm

Rozšiřující modul programovatelného výstupu : 4 výstupy

Spotřeba proudu	Typická hodnota 25 mA, maximum 140 mA, maximum
Kontakty	4 relé (SPDT) Parametry kontaktu: 5 A / 24Vss
Připojení hlavního panelu	4-vodičová sběrnice, až 300 m od hlavního panelu
Rozměry	10,5 cm x 6,6 cm x 2,2 cm

Rozšiřující modul programovatelných výstupů : 8 výstupů

Spotřeba proudu	Typická hodnota 25 mA, maximum 30 mA,
Kontakty	Otevřený kolektor, aktivní snižování, max. 70 mA
Připojení hlavního panelu	4-vodičová sběrnice, až 300 m od hlavního panelu
Rozměry	10,5 cm x 6,6 cm x 1,8 cm

Rozšiřující modul přídatný napájecí zdroj

Příkon	16.5 V~ @ 40 VA (přes transformátor)
Záložní baterie	12 V až 17 Ah , typická hodnota
Výstupy napájení:	
Pomocné napájení	12 V ss @ 600 mA, maximum
Výstup pro sirénu /reproduktor (externí)	12 V ss @ 900 mA, maximum
Pojistky	F1: Napájení z baterie 3,0 A F2: Pomocné napájení 2,0 A F3: Napájení sirény / reproduktoru 1,0 A
Připojení hlavního panelu	4-vodičová sběrnice, až 300 m od hlavního panelu
Rozměry	9,0 cm x 9,0 cm x 6,7 cm

Rozšiřující modul paměti událostí

Spotřeba proudu	Typická hodnota 25 mA 29 mA, maximum
Připojení hlavního panelu	4-vodičová sběrnice, až 300 m od hlavního panelu
Rozměry	10,5 cm x 6,6 cm x 1,8 cm

Modul tiskárny

Spotřeba proudu	Typická hodnota 7 mA/ 10 mA, maximum
Připojení hlavního panelu	4-vodičová sběrnice, až 300 m od hlavního panelu
Rozměry	6,2 cm x 5,3 cm x 1,6 cm

Modul vysílače X-10

Spotřeba proudu	Typická hodnota 25 mA , 29 mA, maximum
Připojení hlavního panelu	4-vodičová sběrnice, až 300 m od hlavního panelu
Rozměry	10,5 cm x 6,6 cm x 1,8 cm

Modul kontroly vstupu

Příkon	13.8V ss + 10%
Spotřeba proudu	100 mA maximum
Připojení hlavního panelu	4-vodičová sběrnice, až 300 m od hlavního panelu
Spotřeba čtečky	5V / 150 mA maximum
Rozměry	16,5 cm x 8,8 cm x 2,1 cm
Relé	24V ss / 1 A maximum

Hlasový modul

Příkon	12V ss
Spotřeba proudu	Typická hodnota 6 mA, 26 mA maximum
Rozměry	6,6 cm x 6,6 cm x 1,8 cm
Váha	20,44 mg

Elektronický klíč

Spotřeba proudu	Typická hodnota 11 mA, 17 mA maximum
Připojení hlavního panelu	4-vodičová sběrnice, až 300 m od hlavního panelu
Rozměry	3,4 cm x 1,9 cm x 1,2 cm

Rozšířený hlasový modul

Spotřeba proudu (záloha /aktivní hovor)	38 mA / 57 mA
Audio Signál	Max = 5V pp / Max = 2V
Rozměry	16,5 cm x 6,6 cm x 1,8 cm

Hlasový modul

Příkon	8V ss to 14V ss
Spotřeba proudu	9 mA (záloha) / 60 mA (aktivní hovor - normální hlasitost) / 130 mA (aktivní hovor - plná hlasitost)
Audio signál	V in max = 2.5V pp / V out max = 4V pp
Rozměry	6,2 cm x 11,3 cm x 3,2 cm

Příloha B: Příslušenství systému ProSYS

Klávesnice	Popis
RP128KL0800A	8-LED Klávesnice
RP128KL1600A	16-LED Klávesnice
RP128KCL000A	LCD Klávesnice, Custom (velký displej)
RP128KCLP00A	LCD s vestavěnou čtečkou, Custom Plus (velký displej) + 2 proximity přívěšky
Expandéry zón	Popis
RP296EZ8	Rozšiřující modul zóny (8 zón)
RP296EZ16	Rozšiřující modul zóny (16 zón)
RP128EZ8F00A	Rozšiřující modul zóny (8 zón) s FAST a rozšířenou odezvou smyčky
Rádiové expandéry zóny	Popis
RP128EW0800A	Rozšiřující modul rádiové zóny (přijímač) (8 zón), 868 MHz
RP128EW1600A	Rozšiřující modul rádiové zóny (přijímač) (16 zón), 868 MHz
Rádiové vysílače	Popis
RWT92086800A	Rádiový detektor PIR 868 MHz
RWT92P86800A	Rádiový detektor PIR s imunitou proti zvířatům 868 MHz
RWT32S86800A	Rádiový detektor kouře 868 MHz
RWT72C86800A	Rádiový vysílač dveřního kontaktu 868 MHz
RWT72M86800A	Vysílač pro rádiový dveřní kontakt + magnet 868 MHz
RP128T4RC00A	Vysílač s plovoucím kódem e čtyřmi tlačítky 868 MHz
Rozšiřující moduly elektrického napájení	Popis
RP296EPS	Rozšiřující modul přídavný napájecí zdroj
Výstupy	Popis
RP296EO4	Rozšiřující modul programovatelných výstupů (4-Reléové výstupy : Form C)
RP296EO8	Rozšiřující modul programovatelného výstupu (8 výstupů s otevřeným kolektorem)
Modul tiskárny	Popis
RP296PRT	Modul tiskárny
Kontrola vstupu	Popis
RP128EAC000A	Modul řízení vstupu
RP128EAR100A	Proximity čtečka
RP128EAR200A	Proximity čtečka + klávesnice
RP128EAC100A	Proximity karta
RP128EAC200A	Tenká proximity karta
RP128EAK000A	Proximity přívěšek

Digitální klíč	Popis
RP128EKXX00A	Digitální čtečka klíčů XX=typ čtečky
RP128EKG000A	Sada desíti elektronických klíčů
Hlasový modul	Popis
RP200VC	Hlasový modul
Pokročilá hlasová jednotka	Popis
RP128EV00XXA	Rozšířený hlasový modul s funkcemi „rozsáhlá zpráva“ , dílkové řízení DTMF a dálkově přenášený hovor / poslech XX=jazyk
Jednotka “Message Box”	Popis
RP128EVM000A	Modul poslechu a hovoru s možností záznamníku
RP128EVL000A	Modul poslechu a hovoru
Modul X-10	Popis
RP296XT	Modul vysílače X-10
Uploading/Downloading	Popis
RP128UDIN000A	Software Upload/Download (pro IBM® kompatibilní počítače)
RP128EE000A	Modul přenosu programu
RP296EBA	Adaptér sběrnice (kabel) použitý pro lokální operace Uploading/Downloading prováděné pomocí počítače: Připojen mezi sériový (COM) port PC a konektor J1 ProSYS Vyžaduje software Upload/Download (viz výše) a zahrnuje požadovaný adaptér konvertoru zakončený konektorovou zásuvkou typu DB25 (může být nutná konektorová zástrčka s 25 kolíky do adaptéru 9-kolíkové zásuvky jestliže to váš COM port v počítači vyžaduje)
RP128EUSB00A	Konvertor USB/485 pro použití na místě ke spojení mezi USB portem počítače a sériovým připojením ProSYS J1
Různé	Popis
RP128B2	Kovová skříňka pro hlavní panel ProSYS a příslušenství
RP128DB00XXA	Demonstrační tabule ProSYS

Příloha C: Přenosové kódy

V této příloze jsou popisy všech přenosových kódů, odesílaných do monitorovací stanice.

Programování přenosového kódu pro SESCOA SUPERFAST (03B1)

NAPROGRAMOVANÉ ČÍSLICE	KÓD SESCOA	UDÁLOST KTERÁ SE HLÁSÍ (DOPORUČENÍ)	KÓD ALFA
3A	DBD	Zjištěno otevření	IOP
31	DCD	Zjištěno zavření	ICL
32	9B9	Otevření (Nezjištěné)	OP
33	9C9	Zavření (Nezjištěné)	CL
34	CDA	24-hodinová zpráva	24H
35	BAB	Výpadek sítě	AC
36	EAB	Obnova napájení ze sítě	EAC
37	AEA	Vybitá baterie	LO
38	EEA	Baterie znovu dobita	ELO
39	DFF	Porucha sirény	dBL
4A	EFF	Obnova po poruše sirény	EBL
41	DEE	Porucha telefonu	dPL
42	EEE	Obnova po poruše telefonu	EPL
43	DDD	Nátlak	dU
44	EBA	Otevření okna	EOP
45	ECA	Zavření okna	ECL
46	CAC	Test	CH
47	Axx	Poplach	Axx
48	Dxx	Porucha	dxx
49	Exx	Obnova	Exx
5A	Fxx	Poplach + obnova	Fxx

Nové kódy

Je-li požadováno použití nějakého nového kódu, který hlavní panel nepodporuje, je možno ho do seznamu přidat pomocí programovací položky 'SPECIAL'(až 30 kódů navíc).

Programování přenosových kódů pro ADEMCO POINT (CONTACT) ID (0420)

NAPROGRAMOVANÉ ČÍSLICE	KÓD ADEMCO	UDÁLOST KTERÁ SE HLÁSÍ (DOPORUČENÍ)
3A	100	Lékařský klíč
31	110	Požární poplach
32	111	Kouř
33	115	Požární klíč
34	120	Klíč "panika"
35	121	Nátlak
36	122	Tichý poplach
37	123	Hlasitý poplach
38	130	Narušení
39	131	Obvod
4A	132	Vnitřek
41	133	24 hod
42	134	Vstup/výstup
43	135	Den/Noc
44	136	Venku
45	137	Tamper
46	140	Všeobecný poplach
47	144	Tamper čidla
48	145	Tamper příslušenství
49	150	24 hod bez narušení
5A	155	Protržení fólie
51	156	Denní porucha
52	300	Hlavní porucha pomocného napájení
53	301	Hlavní porucha síťového napájení
54	302	Hlavní porucha baterie
55	305	Reset systému
56	321	Hlavní porucha sirény
57	330	Porucha elektrického napájení
58	333	Porucha komunikace po sběrnici
59	351	Hlavní porucha telefonu
6A	373	Porucha čidla požáru
61	380	Porucha čidla

NAPROGRAMOVANÉ ČÍSLICE	KÓD ADEMCO	UDÁLOST KTERÁ SE HLÁSÍ (DOPORUČENÍ)
62	400	Aktivace / deaktivace mimo okno
63	401	Aktivace / deaktivace uživatelem (s uživatelským číslem)
64	402	Aktivace / deaktivace uživatelem (skupinové číslo + uživatelské číslo)
65	403	Automatická aktivace / deaktivace uživatelem
66	407	Dálková aktivace / deaktivace
67	408	Rychlá aktivace
68	409	Aktivace / deaktivace klíčovým ovladačem
69	411	Požadavek zpětného zavolání
7A	421	Chybný kód
71	570	Přemostění zóny
72	574	Nucená aktivace
73	602	Test komunikace
74	143	Porucha rozšiřujícího modulu
75	307	Neúspěšný samotest
76	334	Porucha opakovače
77	336	Porucha místní tiskárny
78	355	Výpadek rádiové supervize
79	381	Výpadek supervize rádiové frekvence
8A	384	Vybitá baterie vysílače Rx
81	406	Zrušit

Programování přenosových kódů pro SIA (0700)

NAPROGRAMOVANÉ ČÍSLICE	KÓD UDÁLOSTI SIA	UDÁLOST
1E	AR	Obnova síťového (střídavého) napájení
1F	AT	Problémy se síťovým napájením
20	CJ	Nevyužito
21	BA	Poplach od vloupání
22	BC	Vloupání zrušeno
23	BH	Obnova po poplachu od vloupání
24	BJ	Obnova po poruše způsobené vloupáním
25	BT	Porucha způsobená vloupáním
26	BX	Test vloupání
27	CA	Automatické uzavření ('+ číslo oblasti')
28	CF	Nouzové zavření
29	CG	Zavřená oblast ('System byl zčásti aktivován')

NAPROGRAMOVANÉ ČÍSLICE	KÓD UDÁLOSTI SIA	UDÁLOST
2A	CJ	Pozdě zavřeno
2B	CK	Brzy zavřeno
2C	CL	Zpráva o uzavření
2D	CP	Automatické zavření ('+ Číslo uživatele')
2E	CS	Zavření klíčovým ovladačem
2F	CZ	Bodové uzavření
30	FT	Nevyužito
31	DD	Přístup odepřen – Neznámý kód
32	DT	Porucha v souvislosti se vstupem
33	ER	Obnova stavu rozšiřujícího zařízení
34	ET	Porucha rozšiřujícího zařízení
35	FA	Požární alarm
36	FB	Přemostění požáru
37	FC	Zrušení požáru
38	FH	Obnova po požárním poplachu
39	FJ	Obnova po poruše v důsledku požáru
3A	FT	Porucha v důsledku požáru
3B	FU	Nepřemostovat požár
3C	HA	Poplach od přepadení ('Nátlak')
3D	HH	Obnova po poplachu od přepadení ('Nátlak')
3E	JA	Tamper kódu uživatele (Chybný kód)
3F	JL	Práh paměti událostí
40	MH	Nevyužito
41	JO	Přeplnění paměti událostí
42	JT	Změna nastavení času
43	LB	Lokální programování
44	LD	Lokální programování odepřeno
45	LR	Obnova telefonního vedení
46	LS	Úspěch lokálního programu
47	LT	Porucha telefonního vedení
48	LX	Skončilo lokální programování
49	MA	Zdravotnický poplach
4A	MH	Obnova po zdravotnickém poplachu
4B	MJ	Obnova po zdravotnickém problému
4C	MT	Zdravotnický problém
4D	OA	Automatické otevření

NAPROGRAMOVANÉ ČÍSLICE	KÓD UDÁLOSTI SIA	UDÁLOST
4E	OC	Zrušit zprávu
4F	OG	Otevřená oblast ('+ Číslo oblasti')
50	PT	Nevyužito
51	OJ	Pozdě otevřeno
52	OK	Brzy otevřeno
53	OP	Zpráva o otevření
54	OR	Deaktivace od poplachu
55	OS	Otevření klíčovým ovladačem
56	OZ	Bodové otevření ('+ Zóna nebo bod')
57	PA	Polach "panika".
58	PH	Obnova po poplachu "panika"
59	PJ	Obnova po poruše související s panikou
5A	PT	Porucha související s panikou
5B	QA	Nouzový poplach
5C	QH	Obnova po nouzovém poplachu
5D	QJ	Obnova po nouzové poruše
5E	QT	Nouzová porucha
5F	RB	Počátek dálkového programování
60	UR	Nevyužito
61	RP	Automatický test komunikace
62	RR	Zapnuto napájení
63	TA	Poplach od tamperu
64	TR	Obnova po tamperu
65	TX	Test komunikace ('Manuální nebo automatický')
66	UA	Nenapsaný poplach zóny
67	UB	Nenapsané přemostění zóny
68	UH	Nenapsaná obnova po poplachu
69	UJ	Nenapsaná obnova po poruše
6A	UR	Nenapsaná obnova zóny
6B	UT	Nenapsaná porucha zóny
6C	UU	Nenapsané nepřemostění zóny
6D	VR	Obnova po poruše tiskárny
6E	VT	Porucha tiskárny
6F	XH	Obnova po radiovém rušení
70	YM	Nevyužito
71	XJ	Obnova po tamperu RF přijímače

NAPROGRAMOVANÉ ČÍSLICE	KÓD UDÁLOSTI SIA	UDÁLOST
72	XQ	RF Interface
73	XR	Obnova stavu baterie vysílače
74	XS	Tamper RF přijímače
75	XT	Porucha související s baterií vysílače
76	YA	Porucha sirény
77	YC	Porucha komunikace přijímač/vysílač
78	YH	Obnova stavu sirény
79	YK	Obnova komunikace
7A	YM	Chybí systémová baterie (vysílač/přijímač)
7B	YP	Porucha elekt. napájení (vysílač/přijímač)
7C	YQ	Obnova el. napájení (vysílač/přijímač)
7D	YR	Obnova stavu systémové baterie
7E	YS	Porucha komunikace (vysílač/přijímač)
7F	YT	Porucha systémové baterie
80	BZ	Nevyužito
81	BZ	Není supervize

Příloha D: Zprávy v paměti událostí

Tato příloha obsahuje popisy všech zpráv, které se zaznamenávají do paměti událostí.

ZPRÁVA O UDÁLOSTI	POPIS
AC LOW PS=X	Ztráta síťového napájení od zdroje ID=X
AC RST PS=X	Obnova síťového napájení od zdroje ID=X
ACTIVAT UO=X	Aktivace UO X (UO defin. jako kód "Následuj mne")
ALARM Z=XXX	Poplach v zóně č. XXX
ALR ABRT P=X	Přerušen poplach v podsystému X
ARM A:P=X C=YY	Uživatel YY aktivoval skupinu A v podsystému X
ARM B:P=X C=YY	Uživatel YY aktivoval skupinu B v podsystému X
ARM C:P=X C=YY	Uživatel YY aktivoval skupinu C v podsystému X
ARM D:P=X C=YY	Uživatel YY aktivoval skupinu D v podsystému X
ARM FAIL P=X	Selhala aktivace podsystému X strážným, protože zóny nebyly připraveny
ARM:P=X B=YY	Podsystém X aktivován rádiovým tlačítkem YY
ARM:P=X C=YY	Podsystém X aktivován uživatelem YY
AUT TST FAIL	Negativním výsledek samotestu zóny
AUTO TEST OK	Pozitivní výsledek samotestu zóny
AUX RS PS=X	Obnova pomocného napájení ze zdroje ID=X
AUX RS ZE=X	Obnova pomocného napájení u expandéru zóny X
BAT RST PS=X	Obnova baterie ze zdroje napájení ID=X
BELL RS PS=X	Obnova po poruše sirény v elektrickém napájení ID=X
BELL TAMPER	Poplach od tamperu sirény
BELL TMP RS	Obnova po poplachu od tamperu sirény
BOX TAMPER	Poplach od tamperu skříně
BOX TMP RS	Obnova po poplachu od tamperu skříně
BYPASS ZN=XXX	Přemostěna zóna č. XXX
CHNG CODE=XX	Uživatel XX změnil kód uživatele
CHNG PHONE=X	Změna telefonního čísla MS X
CHNG PROG=XX	Změna definic řízení vstupu v denním programu, týdenním programu nebo skupině přístupu. Každá změna se projeví ve dvou událostech. První XX definuje funkci rychlé klávesy. Druhé XX definuje číslo programu (např. skupina přístupu 04)
CLK NOT SET	Hodiny nejsou nastaveny
CLK SET C=XX	Čas definovaný uživatelem č. XX
COM OK AC=X	Komunikace po sběrnici s modulem řízení vstupu X je OK.
COM OK DK=XX	Komunikace po sběrnici s čtečkou digitálních klíčů X je OK
COM OK KP=XX	Obnova komunikace po sběrnici s klávesnicí ID=XX
COM OK PRN=X	Komunikace po sběrnici s modulem tiskárny X je OK.
COM OK VOICE	Komunikace po sběrnici s pokročilým hlasovým modulem je OK.
COM OK WBA=X	Komunikace po sběrnici s modulem rádiového tlačítka ID=X je OK

ZPRÁVA O UDÁLOSTI	POPIS
COMM OK PS=X	Obnova komunikace po sběrnici s expandérem elektrického napájení ID=X.
COMM OK UO=X	Obnova komunikace po sběrnici s expandérem UO ID=X
COMM OK ZE=X	Obnova komunikace po sběrnici s expandérem zóny ID=X
CP RESET	Proběhl reset ovládacího panelu
DAT SET C=XX	Data definovaná uživatelem č. XX
DAY ARM:P=X	Denní poplach v podsystému X
DAY DIS:P=X	Denní deaktivace podsystému X
DAY HOM:P=X	Denní částečná nebo skupinová aktivace podsystému X
DIS: C=XX- YY	Deaktivace uživatelem XX a uživatelem YY v rámci deaktivace pomocí dvou kódů
DIS:P=X B=YY	Podsystém X deaktivován bezdrátovým tlačítkem YY
DIS:P=X C=YY	Podsystém X deaktivován uživatelem YY
DOOR=XX: AUTO	Dveře XX jsou definovány tak, aby pracovaly v automatickém módu.
DOOR=XX: CLOSED	Dveře XX jsou definovány tak, aby pracovaly v módu "vždy zavřeno".
DOOR=XX: OPEN	Dveře XX jsou definovány tak, aby pracovaly v módu "vždy otevřeno".
DURESS C=XX	Poplach způsobený nátlakem od uživatele č. XX
EE AC.UPLOAD	Zaveďte nové parametry z příslušenství PTM
ELOG:COMM OK	Obnova komunikace po sběrnici s expandérem paměti událostí ID=X
ELOG:NO COMM	Porucha komunikace po sběrnici s expandérem paměti událostí ID=X
ENTER PROGRM	Vstup do instalačního programování z klávesnice nebo ze software UD
EXIT PROGRAM	Ukončení instalačního programování z klávesnice nebo UD software
F.TR OK Z=XXX	Obnova po poruše v požární zóně č. XXX
F.TRBL Z=XXX	Porucha v požární zóně č. XXX
FALSE CODE	Byl zadán špatný kód, 3x z klávesnice, nebo 5x z kontroly vstupu.
FALSE RESTOR	Obnova po incidentu se špatným kódem
FIRE KP=XX	Požární poplach z klávesnice (ID=XX) (klávesy 3 & 4)
FIRE Z=XXX	Požární poplach v zóně č. XXX
FOIL OK Z=XXX	Obnova po poruše denní zóny č. XXX
FOIL Z=XXX	Porucha denní zóny č. XXX
FORCED P=X	Podsystém X je nuceně aktivován
FOUND Z=XXX	Nalezena rádiová zóna, zóna č. XXX
FUNC=XX C=YY	Funkce rychlé klávesy XX způsobená uživatelem YY
HOM:P=X C=YY	Podsystém X byl aktivován v módu částečné aktivace uživatelem YY
JAMM. WBA=X	Zarušení v expandéru rádiového tlačítka ID=X

ZPRÁVA O UDÁLOSTI	POPIS
JAMMING ZE=X	Rádiové zarušení z expandéru zóny ID=X
KSW ARM:P=X	Podsystem X byl aktivován klíčovým ovladačem
KSW DIS:P=X	Podsystem X byl deaktivován klíčovým ovladačem
LB RSTR Z=XXX	Obnova stavu vybité baterie bezdrátové zóny č. XXX
LOST Z=XXX	Ztráta bezdrátové zóny, zóna č. XXX
LOW BAT PS=X	Vybitá baterie elektrického napájení ID=X
LOW BAT Z=XXX	Vybitá baterie rádiové zóny č. XXX
MAIN BELL RS	Obnova po poruše sirény na hlavním panelu
MAIN:AC RSTR	Obnova střídavého napájení na hlavním panelu
MAIN:AUX RST	Obnova pomocného napájení na hlavním panelu
MAIN:BAT RST	Obnova vybité baterie z hlavního panelu
MAIN:LOW AC	Ztráta střídavého napájení z hlavního panelu
MAIN:LOW BAT	Porucha daná vybitou baterií z hlavního panelu
MAIN:NO AUX	Porucha pomocného napájení na hlavním panelu
MAIN:NO BELL	Porucha sirény na hlavním panelu
MS=X CALL ER	Porucha komunikace s telefonem MS č. X
MS=X RESTORE	Obnova po poruše způsobené ztrátou komunikace s telefonem MS č. . X
NEXT ARM:P=X	Podsystem X aktivován v módu "příští aktivace".
NEXT DIS:P=X	Podsystem X deaktivován v módu "příští deaktivace"
NO AUX PS=X	Porucha pomocného napájení ID=X
NO AUX ZE=X	Porucha pomocného napájení na expandéru zóny X
NO BELL PS=X	Porucha sirény v elektrickém napájení ID=X
NO COM AC=X	Porucha komunikace po sběrnici s modulem kontroly vstupu X
NO COM DK=XX	Porucha komunikace po sběrnici s čtečkou digitálních klíčů XX
NO COM KP=XX	Porucha komunikace po sběrnici s klávesnicí ID=XX
NO COM PRN=X	Porucha komunikace po sběrnici s modulem tiskárny X
NO COM VOICE	Porucha komunikace po sběrnici s pokročilým hlasovým modulem
NO COM WBA=X	Porucha komunikace po sběrnici s modulem rádiového tlačítka ID=X
NO COMM PS=X	Porucha komunikace po sběrnici s expandérem elektrického napájení ID=X
NO COMM UO=X	Porucha komunikace po sběrnici s expandérem UO ID=X
NO COMM ZE=X	Porucha komunikace po sběrnici s expandérem zóny ID=X
NO JAM WBA=X	Obnova po stavu zarušení na expandéru rádiového tlačítka ID=X
NO JAMM ZE=X	Obnova po stavu zarušení z expandéru zóny ID=X
NXT HOM:P=X	Podsystem X je aktivován v módu "příští částečná aktivace".
OPEN DOOR=XX	Otevřené dveře XX
PHON RESTORE	Obnova po poruše telefonního vedení
PHONE FAIL	Jestliže je telefonní vedení přerušeno, nebo ss napětí nižší než 3V
POLICE KP=XX	Panický poplach z klávesnice (ID=XX) (klávesy 1 & 2)

ZPRÁVA O UDÁLOSTI	POPIS
PRN=X FUL RS	Vyrovnávací paměť modulu tiskárny je zaplněna na méně než 75% kapacity
PRN=X FULL	Vyrovnávací paměť modulu tiskárny je zaplněna více než na 75% kapacity
READER=XX SET	Nastavena kritéria čtečky XX
REMOTE PROG	System byl naprogramován ze software UD
RESTORE Z=XXX	Obnova po poplachu v zóně č. XXX
RMT ARM:P=X	Podsystem X aktivován ze software UD
RMT DIS:P=X	Podsystem X deaktivován ze software UD
RMT HOM:P=X	Podsystem X aktivován v módu částečné aktivace ze software UD
SPEC. KP=XX	Speciální poplach z klávesnice (ID=XX) (klávesy 7 & 8)
TAMPER EVLOG	Poplach od tamperu od expandéru paměti událostí ID=X
TAMPER KP=XX	Poplach od tamperu od klávesnice ID=XX (tamper stěny nebo krytu)
TAMPER PS=X	Poplach od tamperu z expandéru elektrického napájení ID=X
TAMPER UO=X	Poplach od tamperu z expandéru UO ID=X
TAMPER VOICE	Poplach od tamperu z pokročilého hlasového modulu
TAMPER WBA=X	Poplach od tamperu z expandéru rádiového tlačítka ID=X
TAMPER ZE=X	Poplach od tamperu v expandéru zóny ID=X
TAMPER ZN=XXX	Poplach od tamperu ze zóny č. XXX
TMP RS EVLOG	Obnova po poplachu od tamperu z expandéru paměti událostí ID=X
TMP RS KP=XX	Obnova po tamperu klávesnice
TMP RS PS=X	Obnova po poplachu od tamperu z expandéru elektrického napájení ID=X
TMP RS UO=X	Obnova po poplachu od tamperu z expandéru UO ID=X
TMP RS VOICE	Obnova po poplachu od tamperu z pokročilého hlasového modulu
TMP RS WBA=X	Obnova po poplachu od tamperu z expandéru rádiového tlačítka ID=X
TMP RS ZE=X	Obnova po poplachu od tamperu v expandéru zóny ID=X
TMP RS ZN=XXX	Obnova po poplachu od tamperu na zóně č. XXX
TRB RS PRN=X	Obnova po poruše v modulu tiskárny ID=X
TRBL PRN=X	Porucha v modulu tiskárny ID=X
UNBYPS ZN=XXX	Zóna č. XXX není přemostěna
Z=XXX AUT BAD	Selhal samotest zóny č. XXX
Z=XXX AUTO OK	Samotest zóny č. XXX OK

Veškerá práva vyhrazena.

Žádná část tohoto dokumentu se nesmí reprodukovat v jakékoli formě bez předcházejícího písemného povolení od vydavatele.



© ROKONET ELECTRONICS LTD. 1/03

5IN128IM