



HIKVISION

Sít'ový videorekordér all-in-one

Stručná úvodní příručka

UD.6L0202B2085A01

OBSAH

Před instalací NVR	6
Instalace NVR	6
Umístění na vodorovnou plochu	6
Přípevnění na svislou plochu	8
Pohled zepředu	11
Pohled zezadu	12
Tabulka s výpočtem úložného prostoru pevného disku	13
Ovládní nabídky	14
Struktura nabídky	14
Zapnutí a vypnutí	14
Nastavení hesla administrátora	15
Přihlášení a odhlášení	16
Přihlášení uživatele	16
Odhlášení uživatele	16
Živý náhled	17
Přidání IP kamer	17
Nahrávání	19
Okamžitě nahrávání	19
Celodenní nahrávání	19
Playback (Přehrávání)	20
Zálohování	21
Reklama	22
Přístup přes webový prohlížeč	24
Přihlášení	24
Živý náhled	25
Nahrávání	26
Přehrávání	28

Stručná úvodní příručka

COPYRIGHT ©2015 Hangzhou Hikvision Digital Technology Co., Ltd.

VŠECHNA PRÁVA VYHRAZENA.

Veškeré informace, mj. včetně formulací, obrázků, grafů, jsou majetkem společnosti Hangzhou Hikvision Digital Technology Co., Ltd. nebo jejích dceřiných společností (dále označováno jako „Hikvision“). Tuto uživatelskou příručku (dále označovanou jako „příručka“) ani žádnou její část nelze žádným způsobem reprodukovat, měnit, překládat ani šířit bez předchozího písemného souhlasu společnosti Hikvision. Pokud není určeno jinak, společnost Hikvision neposkytuje žádné záruky, garance ani vyjádření, jak výslovné, tak mlčky předpokládané, ohledně této příručky.

O této příručce

Tato příručka se vztahuje k all-in-one NVR (síťovému videorekordéru).

Tato příručka obsahuje pokyny k používání a ovládání výrobku. Obrázky, grafy, snímky a veškeré další dále uvedené informace slouží pouze k popisu a vysvětlení. Informace obsažené v příručce mohou být bez předchozího oznámení změněny z důvodu aktualizací firmwaru nebo jiných důvodů. Nejnovější verzi získáte na webových stránkách společnosti (<http://overseas.hikvision.com/en/>).

Tuto příručku používejte pod dohledem odborníků.

Uznání ochranných známek

HIKVISION a další ochranné známky a loga společnosti Hikvision jsou majetkem společnosti Hikvision v různých jurisdikcích. Ostatní dále zmíněné ochranné známky a loga jsou majetkem příslušných vlastníků.

Odmítnutí právní odpovědnosti

V MAXIMÁLNÍ MÍŘE PŘÍPUSTNÉ PLATNÝMI ZÁKONY JE POPISOVANÝ VÝROBEK, VČETNĚ HARDWARU, SOFTWARE A FIRMWARU, POSKYTOVÁN "TAK, JAK JE", SE VŠEMI VADAMI A CHYBAMI, A SPOLEČNOST HIKVISION NEPOSKYTUJE ŽÁDNÉ VÝSLOVNÉ ANI MLČKY PŘEDPOKLÁDANÉ ZÁRUKY MJ. NA OBCHODOVATELNOST, USPOKOJIVOU KVALITU, VHODNOST KE KONKRÉTNÍMU ÚČELU A NEZASAHOVÁNÍ DO PRÁV TŘETÍ STRANY. SPOLEČNOST HIKVISION, JEJÍ ŘEDITELÉ, VEDOUcí PRACOVNÍCI, ZAMĚSTNANCI ANI ZÁSTUPCI NEJSOU V ŽÁDNÉM PŘÍPADĚ ODPOVĚDNÍ ZA JAKÉKOLI ZVLÁŠTNÍ, NÁSLEDNÉ, NÁHODNÉ NEBO NEPŘÍMÉ ŠKODY, VČETNĚ MJ. ŠKOD Z DŮVODU UŠLÉHO ZISKU, PŘERUŠENÍ OBCHODNÍ ČINNOSTI NEBO ZTRÁTY DAT ČI DOKUMENTACE, VE SPOJENÍ S POUŽITÍM TOHOTO VÝROBKU, I V PŘÍPADĚ, ŽE BYLA SPOLEČNOST HIKVISION NA MOŽNOST TAKOVÝCH ŠKOD UPOZORNĚNA.

S OHLEDEM NA VÝROBEK S PŘÍSTUPEM K INTERNETU JE JEHO POUŽITÍ VÝHRADNĚ NA VAŠE VLASTNÍ RIZIKO. SPOLEČNOST HIKVISION NEPŘIJÍMÁ JAKOUKOLI ODPOVĚDNOST ZA NENORMÁLNÍ ČINNOST, ÚNIK SOUKROMÝCH INFORMACÍ NEBO JINÉ ŠKODY V DŮSLEDKU KYBERNETICKÉHO ÚTOKU, ÚTOKU POČÍTAČOVÝCH PIRÁTŮ, NAKAŽENÍ VIREM NEBO JINÁ BEZPEČNOSTNÍ RIZIKA INTERNETU; V PŘÍPADĚ POTŘEBY VŠAK SPOLEČNOST HIKVISION POSKYTNE VČASNOU TECHNICKOU PODPORU.

ZÁKONY SOUVISEJÍCÍ S KAMEROVÝMI SYSTÉMY SE V RŮZNÝCH JURISDIKČÍCH LIŠÍ. PŘED POUŽITÍM TOHOTO VÝROBKU PROVĚŘTE VŠECHNY SOUVISEJÍCÍ ZÁKONY, ABY BYLO ZAJIŠTĚNO, ŽE POUŽITÍ SPLŇUJE ZÁKONNÉ POŽADAVKY. SPOLEČNOST HIKVISION NEPŘIJÍMÁ JAKOUKOLI ODPOVĚDNOST V PŘÍPADĚ, ŽE JE VÝROBEK POUŽÍVÁN PRO NEZÁKONNÉ ÚČELY.

V PŘÍPADĚ KONFLIKTŮ MEZI TOUTO PŘÍRUČKOU A PLATNÝMI ZÁKONY MAJÍ PŘEDNOST ZÁKONY.

Informace o právních předpisech

Informace úřadu FCC

Shoda FCC: Toto zařízení bylo testováno a shledáno vyhovujícím omezením platným pro digitální zařízení třídy A, na základě části 15 směrnic FCC. Tato omezení jsou navržena tak, aby poskytovala přiměřenou ochranu vůči škodlivému rušení, pokud je zařízení provozováno v komerčním prostředí. Zařízení generuje, používá a může vyzařovat rádiové frekvence, a pokud není instalováno v souladu s uživatelskou příručkou, může způsobovat škodlivé rušení rádiové komunikace. Provozování tohoto zařízení v obytné oblasti může způsobovat škodlivé rušení; pokud je tomu tak, je nutné, aby uživatel toto rušení odstranil na vlastní náklady.

Podmínky FCC

Toto zařízení vyhovuje části 15 směrnic FCC. Provozování podléhá následujícím dvěma podmínkám:

1. Toto zařízení nesmí způsobovat škodlivé rušení.
2. Toto zařízení musí akceptovat jakékoli rušení, včetně rušení, které může způsobovat nežádoucí činnost.

Prohlášení o shodě - EU



Tento produkt a případně dodávané příslušenství jsou také označeny logem „CE“ a splňují tak příslušné evropské normy uvedené ve směrnici pro elektromagnetickou kompatibilitu EMC 2004/108/ES, směrnici pro omezení používání určitých nebezpečných látek v elektrických a elektronických přístrojích RoHS 2011/65/EU.



Směrnice Evropského parlamentu a rady 2012/19/EU o odpadních elektrických a elektronických zařízeních (OEEZ): Výrobky označené tímto symbolem nesmí být v Evropské unii likvidovány jako netříděný komunální odpad. Za účelem správné likvidace výrobku, při koupi nového ekvivalentního zařízení, vraťte tento výrobek svému prodejci nebo jej odevzdejte na určených sběrných místech. Více informací naleznete na: www.recyclethis.info



Směrnice Evropského parlamentu a rady 2006/66/ES o bateriích a akumulátorech: Tento výrobek obsahuje baterii, která nesmí být v Evropské unii likvidována jako netříděný komunální odpad. Konkrétní informace o baterii naleznete v dokumentaci k výrobku. Baterie je označena tímto symbolem, který může obsahovat písmena označující kadmium (Cd), olovo (Pb) nebo rtuť (Hg). Za účelem správné likvidace výrobku vraťte baterii svému prodejci nebo ji odevzdejte na určených sběrných místech. Více informací naleznete na: www.recyclethis.info

Shoda Industry Canada ICES-003

Toto zařízení splňuje požadavky norem CAN ICES-3 (A)/NMB-3(A).



Bezpečnostní pokyny

Účelem těchto pokynů je zajistit, aby uživatel mohl používat výrobek správným způsobem bez rizika ohrožení nebo ztráty majetku.

Preventivní opatření jsou rozdělena na „výstrahy“ a „upozornění“

Výstrahy: Pokud není některé výstrahy dbáno, může dojít k závažnému zranění nebo usmrcení.

Upozornění: Pokud není některé výstrahy dbáno, může dojít ke zranění nebo poškození zařízení.

	
<p>Výstrahy Abyste předešli závažnému zranění nebo usmrcení, dodržujte tato bezpečnostní opatření.</p>	<p>Upozornění Aby nedošlo k případnému zranění nebo materiálním škodám, dodržujte tato preventivní opatření.</p>

Výstrahy

- Za řádnou konfiguraci veškerých hesel a dalších nastavení zabezpečí ručí osoba provádějící instalaci a/nebo koncový uživatel.
- Během používání tohoto výrobku je nutné přísně dodržovat místní předpisy týkající se bezpečnosti elektrických zařízení. Podrobné informace jsou uvedeny v technických údajích.
- Vstupní napětí by mělo splňovat požadavky na SELV (bezpečné malé napětí) a na napájecí zdroj s omezeným výkonem s napětím 100~240 VAC nebo 12 VDC dle normy IEC60950-1. Podrobné informace jsou uvedeny v technických údajích.
- Nepřipojujte k jednomu napájecímu adaptéru několik zařízení; přetížení adaptéru může způsobit přehřátí a nebezpečí požáru.
- Ujistěte se, že elektrická zástrčka je pevně zasunuta do elektrické zásuvky.
- Pokud z přístroje vychází kouř, zápach nebo zvuk, ihned vypněte napájení a odpojte napájecí kabel a poté kontaktujte servisní středisko.

Preventivní a bezpečnostní rady

Před připojením a obsluhou přístroje dbejte prosím následujících rad:

- Zajistěte, aby přístroj byl instalován v dobře větraném, bezprašném prostředí.
- Přístroj je určen pouze k použití v interiéru.
- Tekutiny udržujte mimo dosah zařízení.
- Zajistěte, aby okolní podmínky splňovaly technické údaje výrobce.
- Pokud je to možné, přístroj používejte ve spojení se záložním zdrojem napájení (UPS).
- Před připojením a odpojením příslušenství a periférií přístroj vypněte.
- Nesprávné použití nebo výměna baterie může vést k nebezpečí výbuchu. Vyměňte ji výhradně za stejný nebo ekvivalentní typ. Vybité baterie likvidujte dle pokynů poskytnutých výrobcem baterie.

Děkujeme, že jste zakoupili náš výrobek. V případě otázek nebo žádostí se obraťte na prodejce. Tento manuál se vztahuje k modelu **DS-7600NI-E1/A**.

Před instalací NVR

NVR je velmi moderní monitorovací zařízení, které by mělo být opatrně instalováno. Vezměte prosím na vědomí následující preventivní opatření před instalací NVR.

1. Tekutiny udržujte mimo dosah NVR.
2. NVR instalujte v dobře větraném, bezprašném prostředí.
3. Zajistěte, aby okolní podmínky splňovaly technické údaje výrobce.
4. Použijte držáky pro montáž do racku.
5. Ujistěte se, že je dostatek prostoru pro audio a video kabely.
6. Při vedení kabelů se ujistěte, že poloměr ohybu kabelů není menší než pětina násobek jeho průměru.
7. Ujistěte se, že NVR je uzemněn.
8. Okolní teplota by měla být v rozmezí 0 °C až +50 °C.
9. Okolní vlhkost by měla být v rozmezí od 10 do 90%.

Instalace NVR

Účel:

Tento produkt je síťový videorekordér (NVR) a zároveň LCD monitor. Můžete ho položit na stůl nebo připevnit na stěnu. Produkt nainstalujte podle následujícího postupu.

Umístění na vodorovnou plochu

Postup:

1. Vložte držák do otvoru podstavce ve směru uvedeném níže. A zatlačte čtyři spony pevně do otvoru.

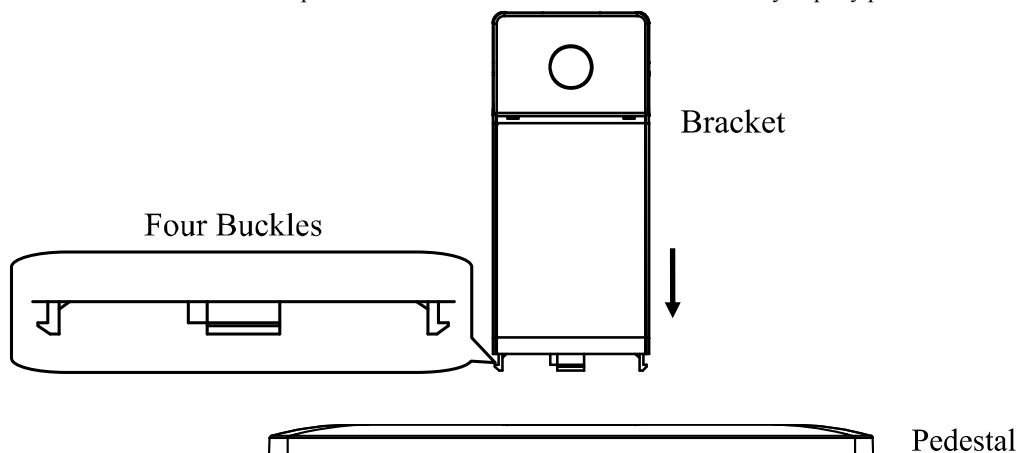

2. Vložte spojený držák se stojanem do otvoru na monitoru. Dokud se kulatý otvor v držáku zcela nezarovná s kulatým výstupkem monitoru.

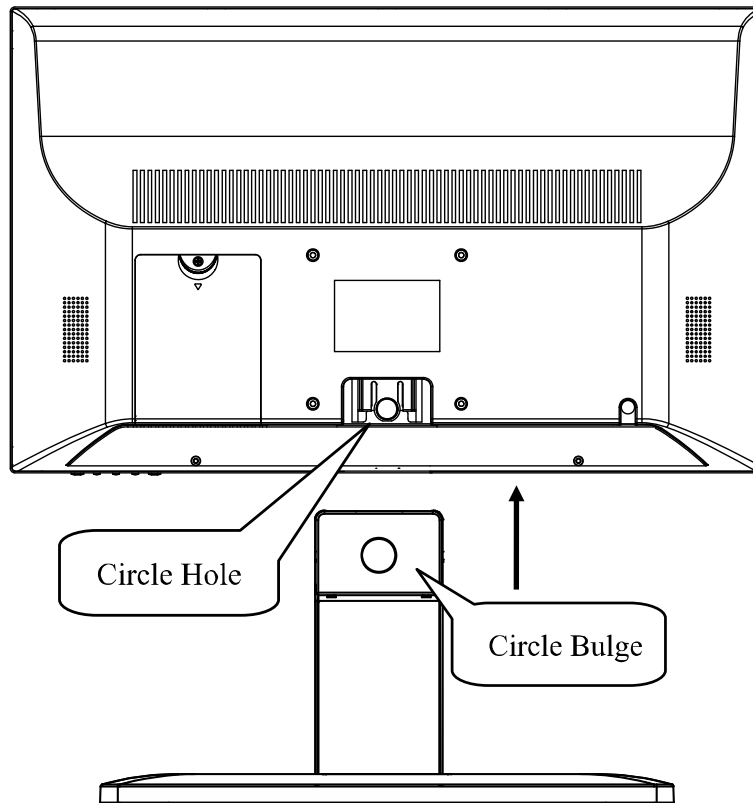

3. Položte zařízení na vodorovnou plochu.

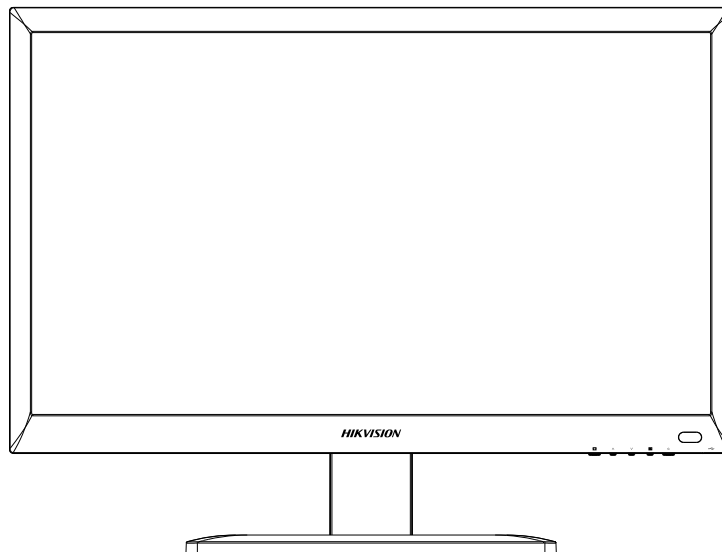

4. Můžete nastavit úhel pohledu držením podstavce a posouváním monitoru dopředu a dozadu.



Dle zobrazení níže je nastavitelný úhel [-20, 5].

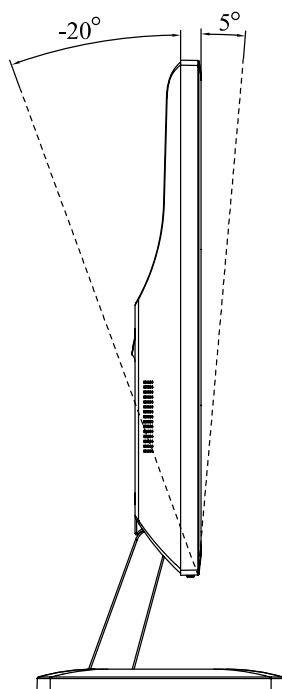

Přípevnění na svislou plochu

Než začnete:

Připravte si potřebné nástroje: Vrtačka, expanzivní šroub M5, šroub M4 a šroubovák.

Postup:

1. Oddělte držák na dvě části tak, že budete držet obě části držáku a pohybovat částí 1 směrem dolů. Jak je znázorněno níže.



Část 1 je nahoře široká a dole úzká.

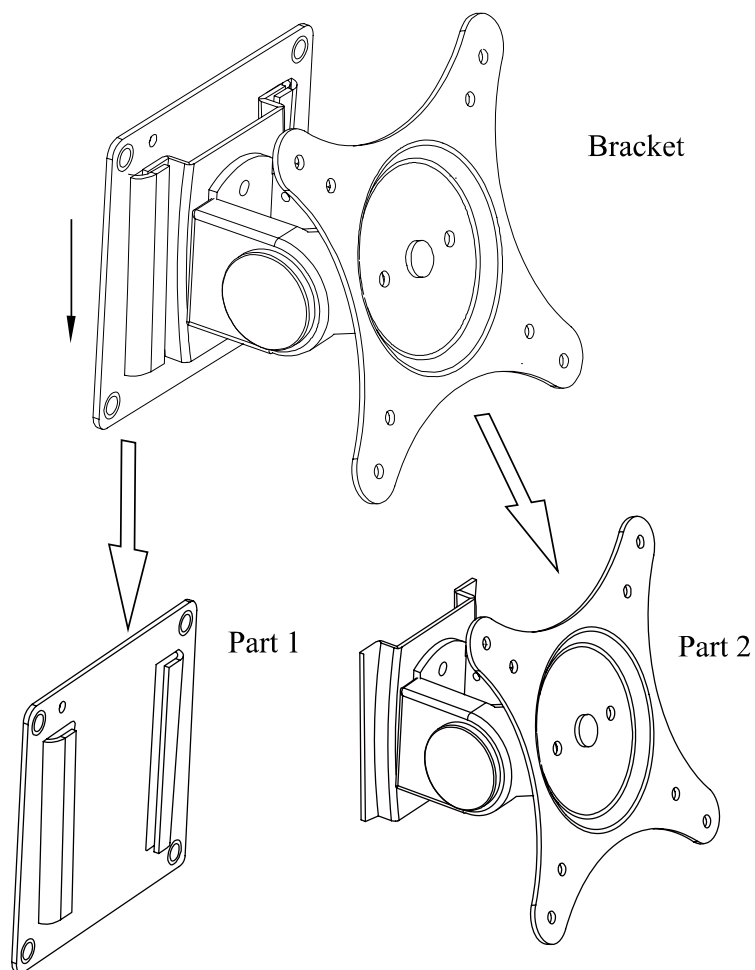

2. Přiložte část 1 ke zdi a pomocí vrtačky vyvrtajte čtyři 8mm otvory ve stěně dle rozestupů v části 1.
3. Vložte čtyři expanzivní šrouby M5 do čtyř otvorů pro šrouby v části 1.

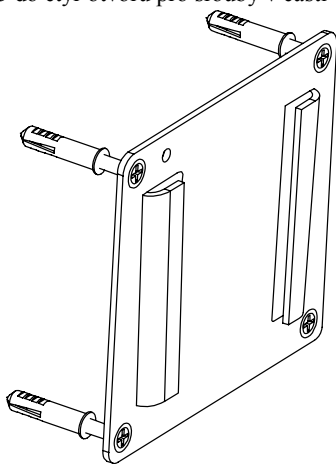

4. Část 1 přišroubujte na stěnu.
5. Vložte čtyři šrouby M4 do čtyř otvorů pro šrouby v části 2.

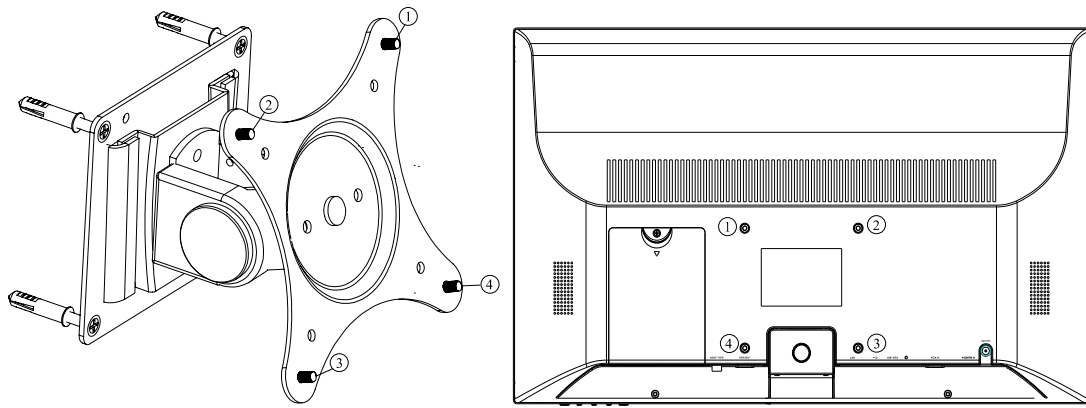

6. Přišroubujte část 2 k monitoru.
7. Podržte spojenou část 2 s monitorem posouvejte je ze shora dolů, aby se spojily s částí 1.

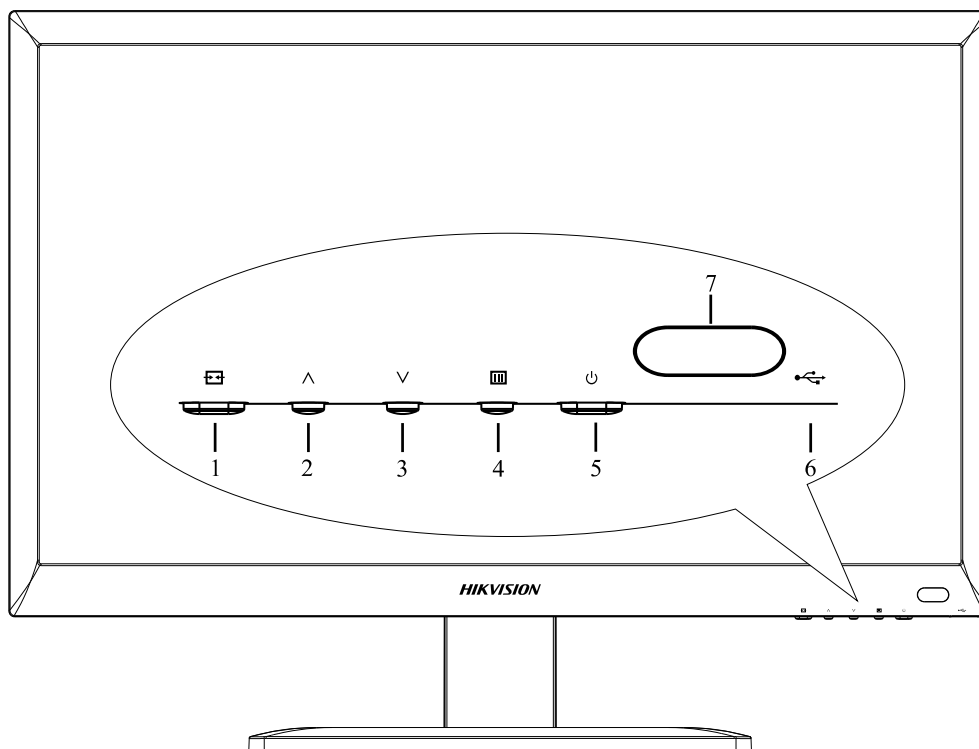

Pohled zepředu

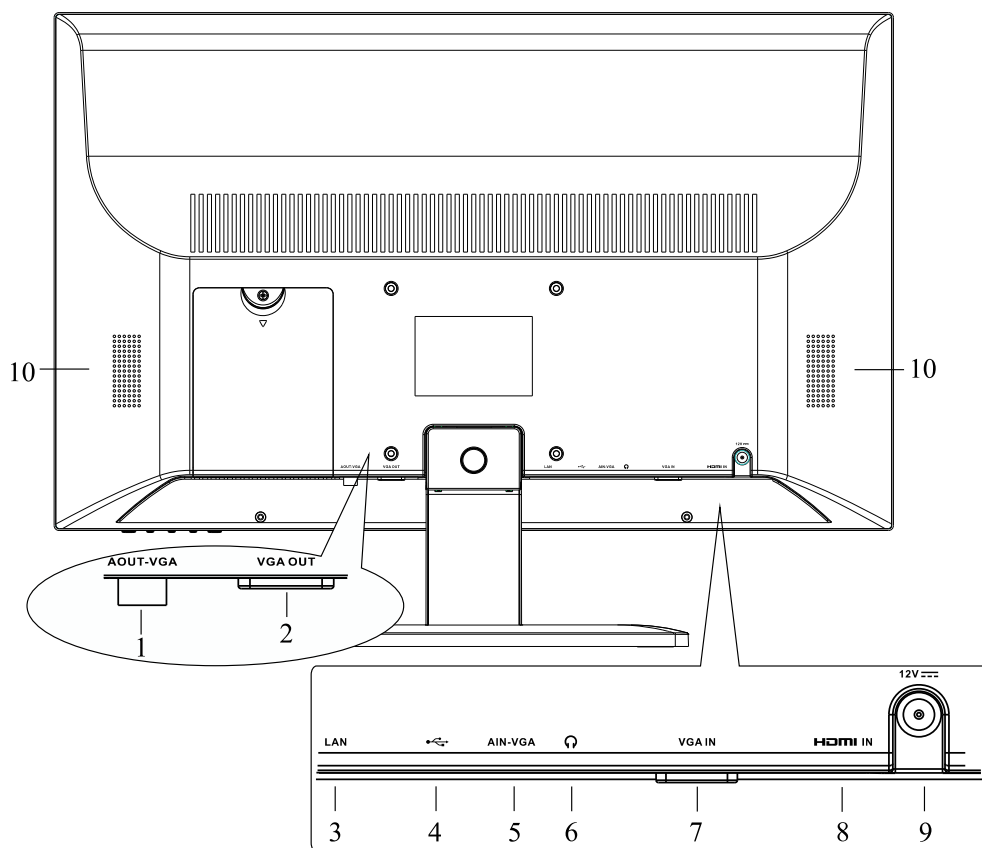

Č.	Ikona	Popis
1		Stisknutím ikony přepnete vstupní zdroj.
		V rozhraní hlavní nabídky stisknutím ikony vyberete a vstoupíte do podnabídky.
		V rozhraní podnabídky stisknutím ikony opustíte podnabídku.
2		V rozhraní hlavní nabídky stisknutím ikony umístíte kurzor na další položku
		V rozhraní podnabídky stisknutím ikony zvýšíte hodnotu určité položky.
3		V rozhraní hlavní nabídky stisknutím ikony umístíte kurzor na vyšší položku
		V rozhraní podnabídky stisknutím ikony snížíte hodnotu určité položky.
4		Stisknutím ikony vstoupíte do hlavní nabídky.
		V rozhraní hlavní nabídky stisknutím ikony opustíte hlavní nabídku
		V rozhraní podnabídky stisknutím ikony umístíte kurzor na další položku
5		Zapnutí/vypnutí zobrazovače.
6		Rozhraní univerzální sérové sběrnice (USB) pro externí USB zařízení.
7		LCD ukazatel napájení a IR (infračervený) přijímač.

Pohled zezadu



Č.	Název	Popis
1	AOUT-VGA	Rozhraní audio výtupu pro VGA signál NVR.
2	VGA OUT	Rozhraní video výtupu pro VGA signál NVR.
3	LAN	Síťové rozhraní
4		Rozhraní univerzální sérové sběrnice (USB) pro externí USB zařízení.
5	AIN-VGA	Rozhraní audio vstupu pro VGA signál NVR.
6		Rozhraní mikrofonu pro audio vstup.
7	VSTUP VGA	Video vstup VGA.
8	VSTUP HDMI	Video vstup HDMI.
9	12 V	Náhon 12 V.
10	Reproduktor	Reproduktor pro audio výtup.

Tabulka s výpočtem úložného prostoru pevného disku

Následující tabulka ukazuje odhad využitého úložného prostoru na základě nahrávání v jednom kanálu jednu hodinu při fixním datovém toku.

Datový tok	Využitý prostor
96 KB	42 MB
128 KB	56 MB
160 KB	70 MB
192 KB	84 MB
224 KB	98 MB
256 KB	112 MB
320 KB	140 MB
384 KB	168 MB
448 KB	196 MB
512 KB	225 MB
640 KB	281 MB
768 KB	337 MB
896 KB	393 MB
1024 KB	450 MB
1280 KB	562 MB
1536 KB	675 MB
1792 KB	787 MB
2048 KB	900 MB
4096 KB	1,8 GB
8192 KB	3,6 GB
16 384 KB	7,2 GB



Vezměte prosím na vědomí, že tyto hodnoty využitého úložného prostoru jsou pouze orientační. Hodnoty úložného prostoru v tabulce jsou odhadovány pomocí vzorců a mohou se od skutečných hodnot lišit.

Ovládací nabídka

Struktura nabídky

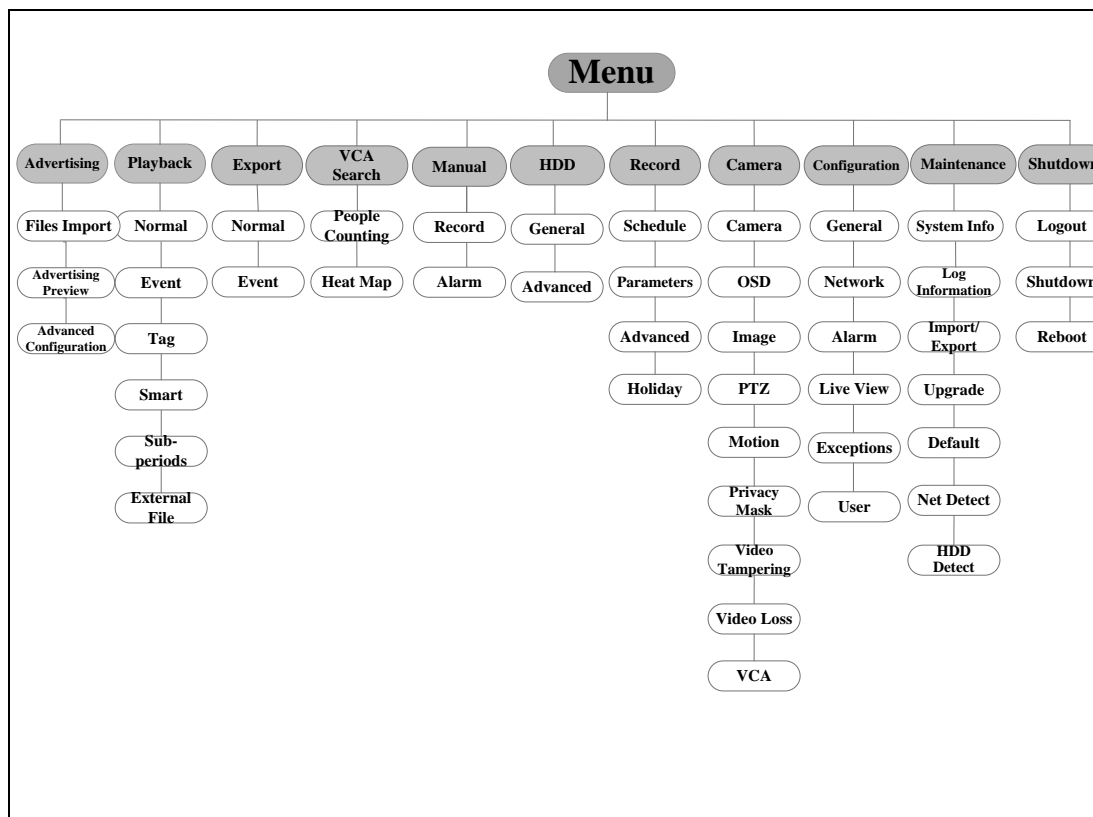

Zapnutí a vypnutí

Správné postupy zapnutí a vypnutí jsou zásadní pro prodloužení životnosti NVR.

Zapnutí iNVR:

Postup:

Zapojte napájecí kabel do elektrické zásuvky. **DŮRAZNĚ** doporučujeme používat ve spojení se zařízením nepřerušitelný zdroj napájení (UPS).

Po spuštění zařízení vás provede průvodce počátečním nastavením, včetně změny hesla, nastavení data a času, nastavení sítě, inicializace pevného disku a nahrávání.

Vypnutí iNVR:

Postup:

1. Přejděte do nabídky Shutdown (Vypnutí).

Menu (Nabídka) > **Shutdown** (Vypnutí)

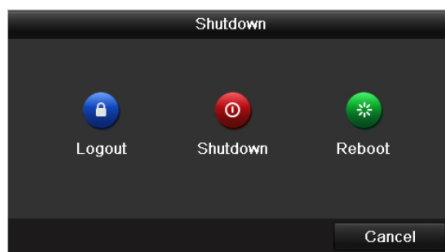

2. Vyberte tlačítko **Shutdown** (Vypnout).
3. Klikněte na tlačítko **Yes** (Ano).

- Po zobrazení upozornění stiskněte vypínač na zadním panelu.

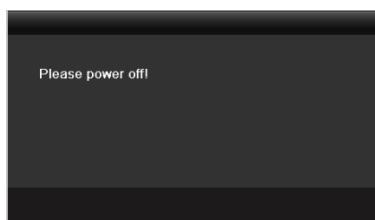

Nastavení hesla administrátora

Účel:

Při prvním přístupu je třeba aktivovat zařízení nastavením hesla administrátora. Před aktivací nelze zařízení ovládat. Zařízení lze aktivovat také pomocí webového prohlížeče, nástroje SADP nebo klientského softwaru.

Postup:

- Zadejte totéž heslo do textových polí **Create New Password** (Vytvořit nové heslo) a **Confirm New Password** (Potvrdit nové heslo).

Activation	
User Name	admin
Create New P...	***** Strong
Confirm New P...	*****
<p>✔ Valid password range [8-16]. You can use a combination of numbers, lowercase, uppercase and special character for your password with at least two kinds of them contained.</p>	
<p>OK Cancel</p>	



DOPORUČUJEME POUŽÍT SILNÉ HESLO – doporučujeme, abyste vytvořili silné heslo dle vlastního výběru (o délce alespoň 8 znaků, s velkými písmeny, malými písmeny, čísly a speciálními znaky), abyste zvýšili zabezpečení výrobku. Rovněž doporučujeme heslo pravidelně obnovovat, obzvláště v systému s vysokým zabezpečením může měsíční nebo týdenní obnovování hesla lépe chránit váš výrobek.

- Kliknutím na tlačítko **OK** heslo uložíte a aktivujete zařízení.



V případě zařízení starší verze platí, že pokud aktualizujete na novou verzi, po zapnutí zařízení se zobrazí následující dialogové okno. Můžete kliknout na tlačítko **YES (ANO)** a pomocí průvodce nastavit silné heslo.

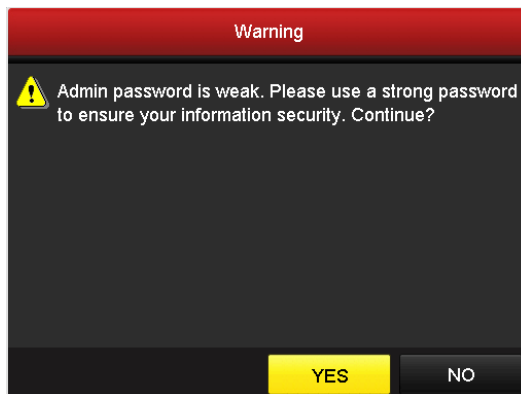

Přihlášení a odhlášení

Přihlášení uživatele

Účel:

Pokud je NVR odhlášený, je třeba se k němu přihlásit, abyste mohli použít nabídku a další funkce.

Postup:

1. Vyberte položku **User Name** (Uživatelské jméno) v rozevíracím seznamu.

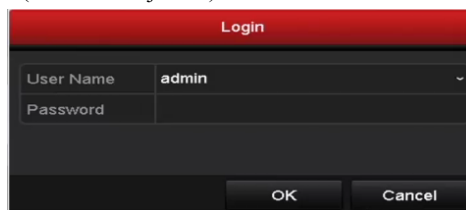

2. Zadejte **Password** (Heslo).
3. Kliknutím na tlačítko **OK** se přihlaste.



Pokud administrátor provede 7 chybných pokusů o zadání hesla (5 pokusů v případě hosta/operátora), zařízení se na 60 sekund uzamkne.

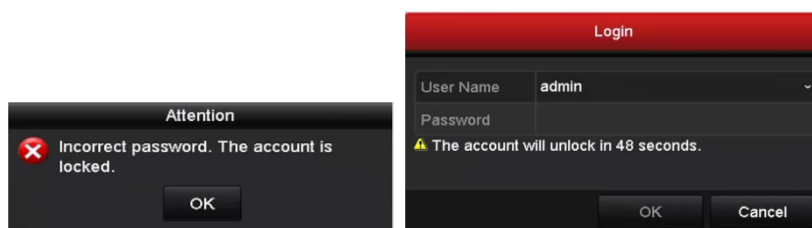

Odhlášení uživatele

Účel:

Po odhlášení se monitor přepne do režimu živého náhledu, a pokud chcete provést nějakou operaci, je třeba zadat uživatelské jméno a heslo a přihlásit se znovu.

Postup:

1. Přejděte do nabídky Shutdown (Vypnutí).
Menu (Nabídka) > **Shutdown** (Vypnutí)

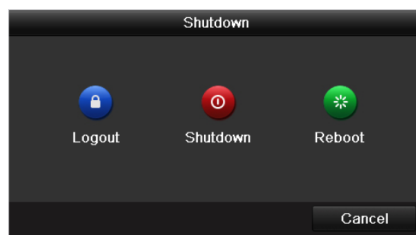

2. Klikněte na tlačítko **Logout** (Odhlásit se).



Po odhlášení ze systému je ovládání nabídky na obrazovce nefunkční. Je třeba zadat uživatelské jméno a heslo a systém odemknout.

Živý náhled

V režimu Live View (Živý náhled) jsou na displeji k dispozici některé ikony indikující jiný stav kamery. Mezi tyto ikony patří:

Ikony živého náhledu

V režimu živého náhledu se pro každý kanál v pravém horním rohu obrazovky nacházejí ikony indikující stav nahrávání a alarm na kanále, takže v nejkratším možném čase můžete nalézt případné problémy.



Alarm (ztráta videa, manipulace, detekce pohybu nebo alarm senzoru)



Nahrávání (manuální nahrávání, nepřetržité nahrávání, nahrávání spuštěné detekcí pohybu nebo alarmem)

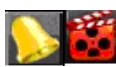

Alarm a nahrávání



Upozornění/výjimka (informace o upozornění a o výjimce se zobrazuje v levém dolním rohu obrazovky).

Přidání IP kamer

Chcete-li aktivovat živý náhled a funkci nahrávání, měli byste přidat a nakonfigurovat online IP kamery.

Než začnete:

Ujistěte se, že připojení k síti je platné a správné a IP kamera, která má být přidána, byla již aktivována. Aktivaci neaktivní kamery proveďte podle návodu v uživatelské příručce.

IP kameru můžete přidat jednou ze tří možností.



IP kamera v segmentu sítě shodném s NVR bude přidána automaticky.

Postup:

1. Právým kliknutím myši v režimu živého náhledu se zobrazí kontextová nabídka.

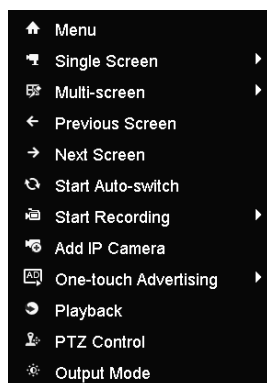

- Po kliknutí na **Add IP Camera** (Přidat IP kameru) vstoupíte do rozhraní správy IP kamer.



- Kamery online se stejným segmentem sítě se zobrazí v seznamu kamer. Kliknutím na tlačítko přidáte kameru.



Přidaná kamera je označena bílou barvou a nepřidaná kamera je označena žlutou barvou.

Vysvětlení ikon

Ikona	Vysvětlení	Ikona	Vysvětlení
	Úprava základních parametrů kamery		Přidání detekované IP kamery.
	Kamera je připojena.		Kamera je odpojena a kliknutím na ikonu lze získat informace o výjimce kamery.
	Odstranění IP kamery		Rozšířená nastavení kamery.
	Upgrade připojené IP kamery.	Zabezpečení	Zobrazení stavu zabezpečení kamery (aktivní/neaktivní) nebo sifery hesla (silné/střední/slabé/riskantní)

- Přidání IP kamery:
 - Kliknutím na tlačítko **Custom Adding** (Vlastní přidání) a zobrazí se rozhraní Add IP Camera (Custom)

(Přidat IP kameru (Vlastní)).

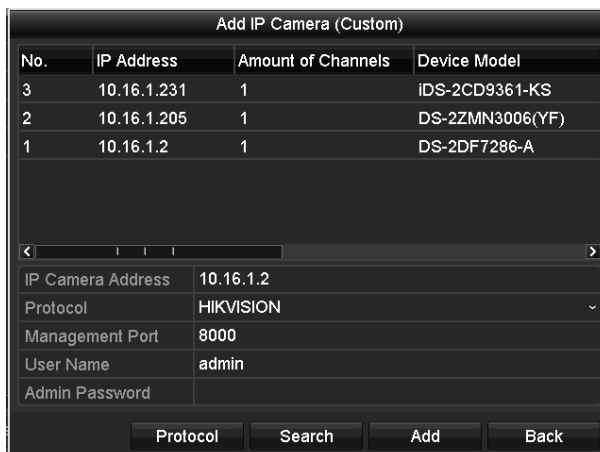

- 2) U přidané IP kamery můžete upravit **IP address** (IP adresu), **Protokol** (protokol), **Management port** (port pro správu), **User Name** (uživatelské jméno) a **Admin Password** (heslo administrátora).
- 3) Kliknutím na tlačítko **Add** (Přidat) přidáte kameru.
- 4) (Platí pouze pro enkodéry s více kanály) zaškrtněte políčko Channel No. (Č. kanálu) v místním okně dle vyobrazení na následujícím obrázku a kliknutím na tlačítko **OK** proces dokončíte.



Nahrávání

Účel:

Dva typy záznamu jsou uvedeny v následujícím oddílu, včetně okamžitého nahrávání a celodenního nahrávání. Podrobné informace o jiných typech záznamu najdete v uživatelské příručce.



Po restartování budou všechna zapnutá manuální nahrávání zrušena.

Okamžité nahrávání

V okně živého náhledu každého kanálu se nachází panel rychlých nastavení, který se zobrazí po kliknutí na něj v spodní části okna.



Chcete-li aktivovat nahrávání, klikněte na ikonu  a ikona se změní na . Chcete-li deaktivovat nahrávání, klikněte na ikonu  a ikona se změní na .

Celodenní nahrávání

Postup:

1. V okně živého náhledu klikněte pravým tlačítkem na okno a přesuňte kurzor na možnost **Start Recording**

(Spustit nahrávání) a vyberte **Continuous Record** (Nepřetržitý nahrávání) nebo **Motion Detection Record** (Nahrávání aktivované detekcí pohybu).

2. Kliknutím na tlačítko **Yes** (Ano) v místním okně Zpráva s upozorněním potvrďte nastavení.
Poté všechny kanály zahájí nahrávání ve vybraném režimu.

Playback (Přehrávání)

Přehrávání nahraných souborů videa konkrétního kanálu v nabídce živého náhledu. Přepínání kanálů je podporováno.

● 1. možnost:

Pomocí myši vyberte kanál v režimu živého náhledu a klikněte na tlačítko  v nabídce ovládací



Přehrají se pouze soubory záznamů nahrané během posledních pěti minut na tomto kanále.



● 2. možnost:

Postup:

1. V režimu živého náhledu klikněte pravým tlačítkem na kanál.

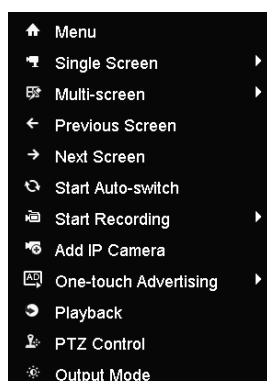

2. V nabídce klikněte na **Playback (Přehrávání)**.

V režimu živého náhledu s více obrazovkami se přehrají soubory záznamu vybraného kanálu.

V režimu živého náhledu s více obrazovkami se přehrají soubory záznamu vybraného kanálu.

3. Správa přehrávání.

Panel nástrojů ve spodní části rozhraní přehrávání lze použít k ovládní průběhu přehrávání.

4. Pokud chcete spustit současné přehrávání více kanálů, zaškrtněte políčka příslušných kanálů.



Zálohování

Soubory záznamů lze zálohovat na různá externí zařízení, jako USB flash disky nebo zapisovací DVD jednotky.

Než začnete:

Do USB rozhraní připojte zálohovací zařízení.

Postup:

1. Vstupte do rozhraní exportu videa.

Menu (Nabídka) > Export > Normal (Normální)

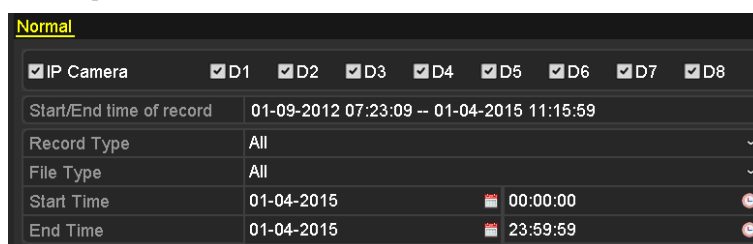

2. Vyberte kanály, které chcete zálohovat, a klikněte na tlačítko **Quick Export** (Rychlý export).

3. Vstupte do rozhraní Exportu, vyberte zálohovací zařízení a kliknutím na tlačítko **Export** (Exportovat) zahájíte export.



4. Zkontrolujte výsledek z dialogu

Vyberte soubor z seznamu v rozhraní exportu a kliknutím na tlačítko ho zkontrolujte.



Reklama

Zařízení je vybaveno funkcí náhledu souborů s reklamou. Vložte paměťové USB zařízení do zařízení a spusťte náhled souborů s reklamou, poté bude spuštěn náhled souborů s reklamou uložených na USB paměťovém zařízení **Než začnete:**

1. Pomocí aplikace Format Converter zkonvertujte soubory s reklamou na soubory podporovaného formátu. Podrobný postup je uveden v uživatelské příručce aplikace Format Converter.
2. Soubory s reklamou uložte do kořenového adresáře paměťového USB zařízení a paměťové USB zařízení vložte do zařízení.

Postup:

1. Vstupte do rozhraní živého náhledu.
2. Kliknutím pravým tlačítkem se zobrazí kontextová nabídka.
3. Umístěte kurzor na **One-touch Advertising (Reklama jedním dotykem)**.

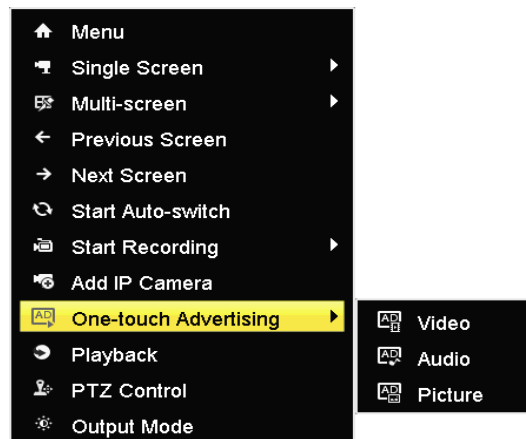

4. Vyberte typ reklamy **Video**, **Audio** nebo **Picture** (obrázek). Poté bude spuštěn náhled reklamy.
5. Chcete-li náhled ukončit, klikněte pravým tlačítkem na obraz náhledu.

Přístup přes webový prohlížeč

Přihlašování

Přístup k zařízení můžete získat prostřednictvím internetového prohlížeče. Můžete použít jeden z níže uvedených internetových prohlížečů: Internet Explorer 6.0, Internet Explorer 7.0, Internet Explorer 8.0, Internet Explorer 9.0, Internet Explorer 10.0, Apple Safari, Mozilla Firefox a Google Chrome. Podporované rozlišení je 1024*768 a vyšší.

Než začnete:

Ujistěte se, že počítač a NVR jsou ve stejném segmentu sítě.

Postup:

1. Otevřete internetový prohlížeč, zadejte IP adresu zařízení a poté stiskněte Enter.
2. Přihlaste se k zařízení.
 - Pokud zařízení nebylo aktivováno, musíte jej před prvním přihlášením aktivovat.

- 1) Nastavte heslo pro účet administrátora.
- 2) Klikněte na **OK** a přihlaste se k zařízení.



DOPORUČUJEME POUŽÍT SILNÉ HESLO – doporučujeme, abyste vytvořili silné heslo dle vlastního výběru (o délce alespoň 8 znaků, s velkými písmeny, malými písmeny, čísly a speciálními znaky), abyste zvýšili zabezpečení výrobku. Rovněž doporučujeme heslo pravidelně obnovovat, obzvláště v systému s vysokým zabezpečením může měsíční nebo týdenní obnovování hesla lépe chránit váš výrobek.

- Pokud je zařízení již aktivováno, zadejte své uživatelské jméno a heslo do přihlašovacího rozhraní a klikněte na tlačítko **Login** (Přihlásit se).

3. Před zobrazením živého videa a ovládáním kamery nainstalujte modul plug-in. Postup instalace modulu proveďte podle pokynů pro instalaci.



Před instalací plug-in modulu může být nutné ukončit internetový prohlížeč.

Živý náhled

Po přihlášení do zařízení se jako výchozí objeví rozhraní živého náhledu.



Popis rozhraní













Č.	Název	Popis
1	Seznam kanálů	Zobrazuje seznam kanálů a stav přehrávání a nahrávání každého kanálu. Typ streamu může být přepnut kliknutím na ikonu před názvem kanálu: znamená hlavní stream a znamená vedlejší stream.
2	Okno živého náhledu	Zobrazuje obraz kanálu. Podporováno je rozdělení na několik oken.
3	Panel ovládní přehrávání	Ovládání přehrávání je podporováno.
4	Ovládní PTZ	Podporovány jsou funkce otáčení, náklonu a zoomu stejně jako editování a volání Funkce PTZ mohou být prováděny, pokud připojená kamera ovládní PTZ podporuje.

Spuštění živého náhledu

Postup:

1. V okně živého náhledu vyberte kliknutím okno přehrávání.
2. Dvojitým kliknutím na kameru v seznamu zařízení spustíte živý náhled.
3. Můžete kliknout na tlačítko na panelu nástrojů a spustit živý náhled všech kamer na seznamu zařízení.
Popisy tlačítek na panelu ovládní přehrávání jsou uvedeny v okně živého náhledu:

Představení panelu nástrojů

Ikona	Popis	Ikona	Popis
	Vyberte režim rozdělení okna.		Otevřít/zavřít audio
	Spustit/zastavit živý náhled		Spustit/zastavit obousměrný zvuk
	Pořídít snímky v režimu živého náhledu		Upravit hlasitost
	Spustit/zastavit veškeré nahrávání		Povolit/zakázat digitální zoom
	Předchozí/následující stránka		Celá obrazovka
	Vyberte odlišný typ streamu živého náhledu kliknutím na ikonu  : živý náhled v hlavním streamu;  : živý náhled ve vedlejším streamu;		

Nahrávání

Účel:

Lze nakonfigurovat dva typy nahrávání: Manuální a plánované. V následující části je popsána konfigurace plánovaného nahrávání

Postup:

1. Vstupte do rozhraní rozvrhu nahrávání
Remote Configuration (Vzdálená konfigurace) > Camera Settings (Nastavení kamery) > Record Schedule (Rozvrh nahrávání)
2. Vyberte kameru, pro kterou chcete nakonfigurovat rozvrh nahrávání
3. Chcete-li aktivovat rozvrh nahrávání, zaškrtněte políčko **Enable Record Schedule** (Povolit rozvrh nahrávání).

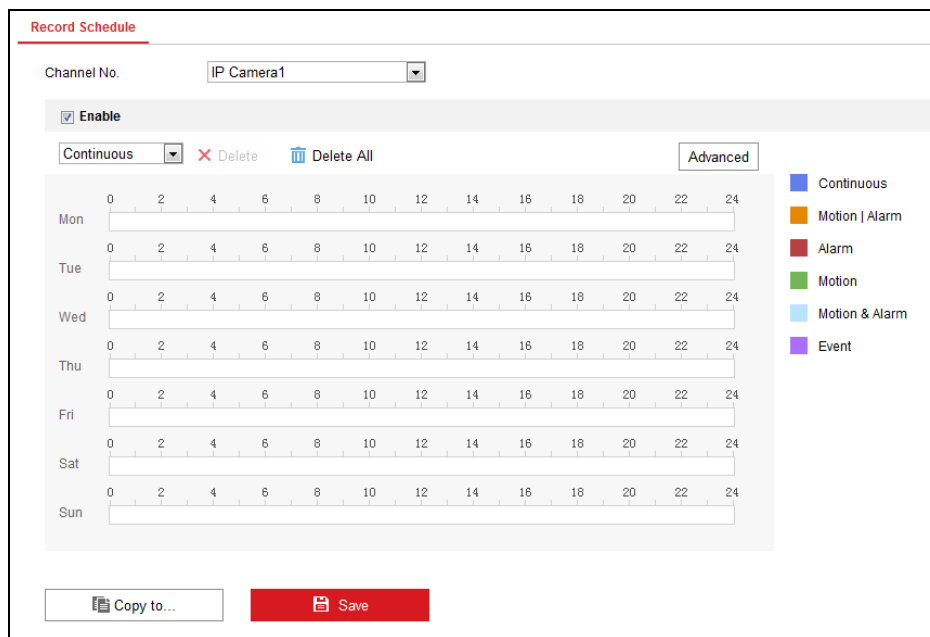

4. Vyberte den v týdnu, pro který chcete nakonfigurovat plánované nahrávání
5. Kliknutím na tlačítko **Edit** (Upravit) upravte rozvrh nahrávání

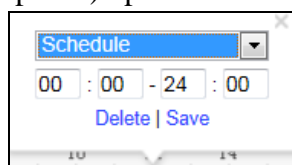

- 1) Konfigurace celodenního nahrávání nebo vlastního nahrávání
 - Pokud chcete nakonfigurovat celodenní nahrávání, zaškrtněte políčko **All Day** (Celý den).
 - Pokud chcete nahrávat v různých časových úsecích, zaškrtněte políčko **Customize** (Přizpůsobit). Nastavte parametry **Start Time** (Čas začátku) a **End Time** (Čas konce).



Lze nastavit až 8 úseků a časy jednotlivých úseků se nesmějí překrývat.

- 2) Vyberte položku **Record Type** (Druh záznamu). Druh záznamu může být Continuous (Nepřetržitý), Motion (Detekce pohybu), Alarm, Motion & Alarm (Pohyb a alarm), Motion | Alarm (Pohyb | Alarm) a VCA.
- 3) Zaškrtněte políčko **Select All** (Vybrat vše) a kliknutím na tlačítko **Copy** (Kopírovat) zkopírujte nastavení tohoto dne do celého týdne. Můžete rovněž zaškrtnout políčka před konkrétními dny a kliknout na tlačítko **Copy** (Kopírovat).
- 4) Kliknutím na tlačítko **OK** uložíte nastavení a opustíte rozhraní **Edit Schedule** (Upravit rozvrh).
6. Chcete-li nastavit rozšířené parametry nahrávání, klikněte na **Advanced** (Rozšířené nastavení).

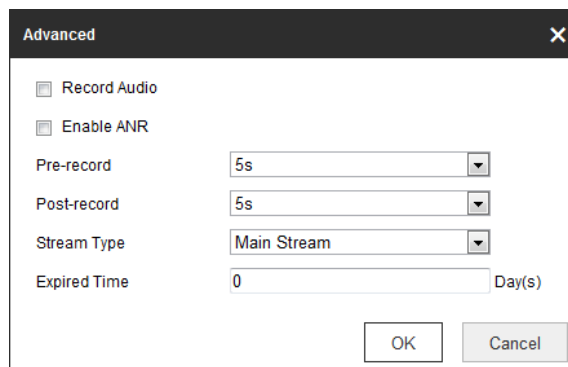

7. Kliknutím na tlačítko **Save** (Uložit) aktivujete výše uvedená nastavení.

Přehrávání



Popis rozhraní

Č.	Název	Popis
1	Seznam kanálů	Zobrazuje seznam kanálů a stav přehrávání každého kanálu.
2	Okno přehrávání	Zobrazuje obraz kanálu.
3	Panel ovládní přehrávání	Ovládní přehrávání je podporováno.
4	Časová osa	Zobrazuje časovou osu a záznamy označené různými barvami.
5	Status přehrávání	Zobrazuje stav přehrávání včetně čísla kanálu a rychlosti přehrávání.
6	Kalendář	Můžete vybrat den, který chcete přehrát.

Zahájení přehrávání

Postup:

1. Kliknutím na tlačítko **Playback** (Přehrávání) na panelu nabídky vstupte do rozhraní přehrávání.
2. Klikněte na kameru ze seznamu kanálů k přehrávání.
3. Vyberte datum z kalendáře a klikněte na **Search** (Hledat).
4. Kliknutím na tlačítko **Play** (Přehrát) přehrajete soubor videa vyhledaném v aktuálním datu.
5. K ovládní v režimu přehrávání použijte tlačítka na panelu nástrojů.

Představení panelu nástrojů

Tlačítko	Popis	Tlačítko	Popis
	Přehrát/pozastavit		Zastavit
	Zpomalit		Zrychlit
	Přehrát po jednotlivých snímcích		Pořídít snímek
	Zastavit přehrávání		Stáhnout
	Spustit/zastavit střih videa		Otevřít/zavřít audio
	Celá obrazovka		Přehrát zpětně

6. Tažením na liště průběhu určete přesné místo přehrávání. Chcete-li nalézt přesné místo přehrávání, můžete také zadat čas do textového pole a kliknout na tlačítko .

Barvy videa na ukazateli průběhu představují různé druhy videa.

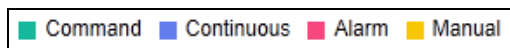

0300301050630



First Choice for Security Professionals